



Consultas / Produtos para Saúde / Produtos para Saúde

Detalhes do Produto			
Nome da Empresa	Erba Diagnostics Brazil, Producao e Distribuicao de Produtos Medicos Eireli		
CNPJ	32.190.515/0001-98	Autorização	8.18.261-6
Produto	FAMILIA ERBA XL		

Apresentação/Modelo
ERBA XL 180 - ERBA XL 180 (INS00038)
ERBA XL 200 - ERBA XL 200 (INS00001) COM ISE
ERBA XL 200 - ERBA XL 200 (INS00002) SEM ISE
ERBA XL 640 - ERBA XL 640 (INS00007) COM ISE
ERBA XL 640 - ERBA XL 640 (INS00008) SEM ISE
ERBA XL 1000 - ERBA XL 1000 (INS00009)

Tipo de Arquivo	Arquivos	Expediente, data e hora de inclusão
Nenhum Arquivo Encontrado(a)		

Nome Técnico	Instrumento para análise de bioquímica geral, hormônios, drogas ou proteínas
Registro	81826160042
Processo	25351.625796/2019-77
Fabricante Legal	• FABRICANTE: ERBA LACHEMA S.R.O. - TCHECA, REPÚBLICA
Classificação de Risco	II - Classe II: produtos de médio risco ao indivíduo e ou baixo risco à saúde pública
Vencimento do Registro	VIGENTE
<input type="button" value="Exportar para Excel"/> <input type="button" value="Exportar para PDF"/> <input type="button" value="Voltar"/>	

Jurandir Ramos Brandão
Prezeiro
Decreto n.º 001/2022

Antônio Carlos Santos de Moura
Equipe de Apoio
Decreto n.º 001/2022

Odilon Alves dos Santos Júnior
Equipe de Apoio
Decreto n.º 001/2022



Consultas / Produtos para Saúde / Produtos para Saúde

Detalhes do Produto

Nome da Empresa	Erba Diagnostics Brazil, Producao e Distribuicao de Produtos Medicos Eireli		
CNPJ	32.190.515/0001-98	Autorização	8.18.261-6
Produto	BILIRUBIN DIRECT		

Apresentação/Modelo

BIL D 330 (Ref. XSYS0028): Reagente 1 (R1): 6 frascos com 44 ml cada / Reagente 2 (R2): 3 frascos com 22 ml

BIL D 200 (Ref. BLT00009): Reagente 1 (R1): 4 frascos com 50 ml cada / Reagente 2 (R2): 1 frasco com 6 ml

Tipo de Arquivo	Arquivos	Expediente, data e hora de inclusão
INSTRUÇÕES DE USO OU MANUAL DO USUÁRIO DO PRODUTO	IU-BIOQ-RG-007-1_Bilirubin Direct 330_XSYS0028.pdf	4275271/21-1 - 28/10/2021 - 11:34
INSTRUÇÕES DE USO OU MANUAL DO USUÁRIO DO PRODUTO	IU-BIOQ-RG-007-2_Bilirubin Direct 200_BLT00009.pdf	4275271/21-1 - 28/10/2021 - 11:34

Nome Técnico	BILIRRUBINA
Registro	81826160028
Processo	25351.529587/2019-01
Fabricante Legal	• FABRICANTE: ERBA LACHEMA S.R.O. - TCHECA, REPÚBLICA
Classificação de Risco	II - Classe II: produtos de médio risco ao indivíduo e ou baixo risco à saúde pública
Vencimento do Registro	VIGENTE

Exportar para Excel
Exportar para PDF
Voltar

Jurandir Ramos Brandão
Fiscal
Decreto n.º 001/2022

Antônio Carlos Santos de Moura
Equipe de Apoio
Decreto n.º 001/2022

Odilon Alves dos Santos Júnior
Equipe de Apoio
Decreto n.º 001/2022



Consultas / Produtos para Saúde / Produtos para Saúde

Detalhes do Produto			
Nome da Empresa	Erba Diagnostics Brazil, Producao e Distribuicao de Produtos Medicos Eireli		
CNPJ	32.190.515/0001-98	Autorização	8.18.261-6
Produto	BILIRUBIN TOTAL		

Apresentação/Modelo
BIL T 200 (Ref. BLT00010): Reagente 1 (R1): 4 frascos com 50 ml cada / Reagente 2 (R2): 1 frasco com 6 ml / Folheto contendo instrução de uso: 1 unidade

Tipo de Arquivo	Arquivos	Expediente, data e hora de inclusão
INSTRUÇÕES DE USO OU MANUAL DO USUÁRIO DO PRODUTO	IU-BIOQ-RG-008_Bilirubin Total_BLT00010.pdf	4348678/21-9 - 03/11/2021 - 10:21

Nome Técnico	BILIRRUBINA
Registro	81826160034
Processo	25351.529582/2019-71
Fabricante Legal	• FABRICANTE: ERBA LACHEMA S.R.O. - TCHECA, REPÚBLICA
Classificação de Risco	II - Classe II: produtos de médio risco ao indivíduo e ou baixo risco à saúde pública
Vencimento do Registro	VIGENTE

Exportar para Excel

Exportar para PDF

Voltar

Jurandir Ramos Brandão
Fragoeiro
Decreto n.º 001/2022

Antônio Carlos Santos de Moura
Equipe de Apoio
Decreto n.º 001/2022

Odilon Alves dos Santos Júnior
Equipe de Apoio
Decreto n.º 001/2022



Consultas / Produtos para Saúde / Produtos para Saúde

Detalhes do Produto			
Nome da Empresa	Erba Diagnostics Brazil, Producao e Distribuicao de Produtos Medicos Eireli		
CNPJ	32.190.515/0001-98	Autorização	8.18.261-6
Produto	FAMÍLIA CALCIUM		

Apresentação/Modelo
CALCIUM - CA 250 (Ref. BLT00016): Reagente 1 (R1): 1 frasco com 250 ml cada; Reagente 2 (R2), padrao: 1 frasco com 5 ml; Folheto contendo instrução de uso: 1 unidade
CALCIUM - CA 120 (Ref. XSYS0007): Reagente 1 (R1): 10 frascos com 12 ml cada; Folheto contendo instrução de uso: 1 unidade
CALCIUM - CA 220 XL 1000 (Ref. XSYS0092): Reagente 1 (R1): 10 frascos com 22 ml cada; Folheto contendo instrução de uso: 1 unidade
CALCIUM - CA 100 (Ref. BLT00015): Reagente 1 (R1): 2 frascos com 50 ml cada; Reagente 2 (R2), padrao: 1 frasco com 5 ml; Folheto contendo instrução de uso: 1 unidade

Tipo de Arquivo	Arquivos	Expediente, data e hora de inclusão
INSTRUÇÕES DE USO OU MANUAL DO USUÁRIO DO PRODUTO	IU-BIOQ-RG-011-1_Calcium_XSYS0007_XSYS0092.pdf	4348612/21-8 - 03/11/2021 - 10:16
INSTRUÇÕES DE USO OU MANUAL DO USUÁRIO DO PRODUTO	IU-BIOQ-RG-011-2_Calcium_BLT00015_BLT00016.pdf	4348612/21-8 - 03/11/2021 - 10:16

Nome Técnico	CÁLCIO
Registro	81826160023
Processo	25351.529578/2019-11
Fabricante Legal	• FABRICANTE: ERBA LACHEMA S.R.O. - TCHECA, REPÚBLICA
Classificação de Risco	II - Classe II: produtos de médio risco ao indivíduo e ou baixo risco à saúde pública
Vencimento do Registro	VIGENTE

Exportar para Excel

Exportar para PDF

Voltar

Jurandir Ramos Brandão
Fregoeiro
Decreto n.º 001/2022

Antônio Carlos Santos de Moura
Equipe de Apoio
Decreto n.º 001/2022

Odilon Alves dos Santos Júnior
Equipe de Apoio
Decreto n.º 001/2022



Consultas / Produtos para Saúde / Produtos para Saúde

Detalhes do Produto

Nome da Empresa	Erba Diagnostics Brazil, Producao e Distribuicao de Produtos Medicos Eireli		
CNPJ	32.190.515/0001-98	Autorização	8.18.261-6
Produto	Erba XL MULTICAL		

Apresentação/Modelo

XL MULTICAL 4 x 3 ml

Tipo de Arquivo	Arquivos	Expediente, data e hora de inclusão
INSTRUÇÕES DE USO OU MANUAL DO USUÁRIO DO PRODUTO	IU-BIOQ-CAL-007_XL MULTICAL.pdf	0920510/21-3 - 09/03/2021 - 10:33

Nome Técnico	PARÂMETROS COMBINADOS NO MESMO PRODUTO - CLASSE II
Registro	81826160059
Processo	25351.758117/2020-89
Fabricante Legal	• FABRICANTE: ERBA LACHEMA S.R.O. - TCHECA, REPÚBLICA
Classificação de Risco	II - Classe II: produtos de médio risco ao indivíduo e ou baixo risco à saúde pública
Vencimento do Registro	VIGENTE

Exportar para Excel

Exportar para PDF

Voltar

Jurandir Ramos Brandão
Pregoeiro
Decreto n.º 001/2022

Antônio Carlos Santos de Moura
Equipe de Apoio
Decreto n.º 001/2022

Odilon Alves dos Santos Junior
Equipe de Apoio
Decreto n.º 001/2022



Consultas / Produtos para Saúde / Produtos para Saúde

Detalhes do Produto			
Nome da Empresa	LABTEST DIAGNOSTICA S/A		
CNPJ	16.516.296/0001-38	Autorização	1.00.090-1
Produto	CK-MB LIQUIFORM		

Filtrar...
Apresentação/Modelo
Ref. 118-2/88C: 2 x 70 mL R1, 2 x 18 mL R2, 1 x 1 mL Calibrador
Ref. 118-4/116C: 4 x 91 mL R1, 4 x 25 mL R2, 1 x 1 mL Calibrador
Ref. 118-4/19C: 4 x 15 mL R1, 4 x 4 mL R2, 1 x 1 mL Calibrador
Ref. 118-4/23C: 4 x 18 mL R1, 4 x 5 mL R2, 1 x 1 mL Calibrador
Ref. 118-4/32C: 4 x 24 mL R1, 4 x 8 mL R2, 1 x 1 mL Calibrador
Ref. 118-4/33C: 4 x 25 mL R1, 4 x 8 mL R2, 1 x 1 mL Calibrador
Ref. 118-4/34C: 4 x 27 mL R1, 4 x 7 mL R2, 1 x 1 mL Calibrador
Ref. 118-2/35C: 2 x 26 mL R1, 2 x 9 mL R2, 1 x 1 mL Calibrador
Ref. 118-2/39,5C: 2 x 31 mL R1, 2 x 8,5 mL R2, 1 x 1 mL Calibrador
Ref. 118-2/49C: 2 x 39 mL R1, 2 x 10 mL R2, 1 x 1 mL Calibrador
« 1 2 3 4 5 ... »

Tipo de Arquivo	Arquivos	Expediente, data e hora de inclusão
INSTRUÇÕES DE USO OU MANUAL DO USUÁRIO DO PRODUTO	Instruções de Uso_CK-MB Liquiform.pdf	0181136/21-0 - 14/01/2021 - 03:44

Nome Técnico	ATIVIDADE DE ISOENZIMA CREATINOQUINASE	
Registro	10009010069	
Processo Jurandir Ramos Brandão Regoeiro Decreto n.º 001/2022	25000.002105/0006 Antônio Carlos Santos de Moura Equipe de Apoio Decreto n.º 001/2022	Odilon Alves dos Santos Júnior Equipe de Apoio Decreto n.º 001/2022

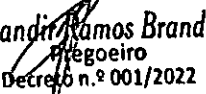

Fabricante Legal	• FABRICANTE: LABTEST DIAGNOSTICA S/A - BRASIL
Classificação de Risco	III - Classe III: produtos de alto risco ao indivíduo e ou médio risco à saúde pública
Vencimento do Registro	23/03/2025
<input type="button" value="Exportar para Excel"/> <input type="button" value="Exportar para PDF"/> <input type="button" value="Voltar"/>	

Jurandir Ramos Brandão
Fregoeiro
Decreto n.º 001/2022

Antônio Carlos Santos de Moura
Equipe de Apoio
Decreto n.º 001/2022

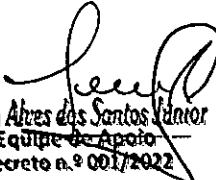
Odilon Alves dos Santos Júnior
Equipe de Apoio
Decreto n.º 001/2022



Consultas / Produtos para Saúde / Produtos para Saúde

Detalhes do Produto

Nome da Empresa	Erba Diagnostics Brazil, Producao e Distribuicao de Produtos Medicos Eireli		
CNPJ	32.190.515/0001-98	Autorização	8.18.261-6
Produto	FAMÍLIA CHLORIDE		

Apresentação/Modelo

CL 250 (Ref. BLT00033) - Reagente 1 (R1): 1 frasco com 250 ml cada; Reagente 2 (R2), padrão: 1 frasco com 5 ml

CL 120 (Ref. XSYS0008) - Reagente 1 (R1): 10 frasco com 12 ml cada

Tipo de Arquivo	Arquivos	Expediente, data e hora de inclusão
INSTRUÇÕES DE USO OU MANUAL DO USUÁRIO DO PRODUTO	IU-BIOQ-RG-012-1_Chloride_XSYS0008.pdf	4348603/21-9 - 03/11/2021 - 10:05
INSTRUÇÕES DE USO OU MANUAL DO USUÁRIO DO PRODUTO	IU-BIOQ-RG-012-2_Chloride_BLT00033.pdf	4348603/21-9 - 03/11/2021 - 10:05

Nome Técnico	CLORETO
Registro	81826160025
Processo	25351.529583/2019-15
Fabricante Legal	• FABRICANTE: ERBA LACHEMA S.R.O. - TCHECA, REPÚBLICA
Classificação de Risco	II - Classe II: produtos de médio risco ao indivíduo e ou baixo risco à saúde pública
Vencimento do Registro	VIGENTE

Exportar para Excel

Exportar para PDF

Voltar

Jurandir Ramos Brandão
Pregoeiro
Decreto n.º 001/2022

Antônio Carlos Santos de Moura
Equipe de Apoio
Decreto n.º 001/2022

Odilon Alves dos Santos Júnior
Equipe de Apoio
Decreto n.º 001/2022



Consultas / Produtos para Saúde / Produtos para Saúde

Detalhes do Produto

Nome da Empresa	Erba Diagnostics Brazil, Producao e Distribuicao de Produtos Medicos Eireli		
CNPJ	32.190.515/0001-98	Autorização	8.18.261-6
Produto	FAMÍLIA CHOLESTEROL		

Apresentação/Modelo

CHOL 576 XL1000 (Ref. XSYS0070) - Reagente 1 (R1): 8 frascos com 72 ml cada
CHOL 440 (Ref. XSYS0009) - Reagente 1 (R1): 10 frascos com 44 ml cada
CHOL 1000 (Ref. BLT00035) - Reagente 1 (R1): 1 frascos com 1000 ml
CHOL 250 (Ref. BLT00036) - Reagente 1 (R1): 1 frascos com 250 ml; Reagente 2 (R2), padrão: 1 frasco com 3 ml
CHOL 5X50 (Ref. BLT00034) - Reagente 1 (R1): 5 frascos com 50 ml cada; Reagente 2 (R2), padrão: 1 frasco com 3 ml

Tipo de Arquivo	Arquivos	Expediente, data e hora de inclusão
INSTRUÇÕES DE USO OU MANUAL DO USUÁRIO DO PRODUTO	IU-BIOQ-RG-013-1_Cholesterol_XSYS0009_XSYS0070.pdf	4348521/21-2 - 03/11/2021 - 09:52
INSTRUÇÕES DE USO OU MANUAL DO USUÁRIO DO PRODUTO	IU-BIOQ-RG-013-2_Cholesterol_BLT00034_BLT00035_BLT00036.pdf	4348521/21-2 - 03/11/2021 - 09:52

Nome Técnico	COLESTEROL TOTAL
Registro	81826160027
Processo	25351.529586/2019-59
Fabricante Legal	• FABRICANTE: ERBA LACHEMA S.R.O. - TCHECA, REPÚBLICA
Classificação de Risco	II - Classe II: produtos de médio risco ao indivíduo e ou baixo risco à saúde pública
Vencimento do Registro	VIGENTE

Exportar para Excel

Exportar para PDF

Voltar

Jurandir Ramos Brandão
Procurador
Decreto n.º 001/2022

Antônio Carlos Santos de Moura
Equipe de Apoio
Decreto n.º 001/2022

Odilon Alves dos Santos Júnior
Equipe de Apoio
Decreto n.º 001/2022

1210



Consultas / Produtos para Saúde / Produtos para Saúde

Detalhes do Produto

Nome da Empresa	Erba Diagnostics Brazil, Producao e Distribuicao de Produtos Medicos Eireli		
CNPJ	32.190.515/0001-98	Autorização	8.18.261-6
Produto	Família ERBA CONTROL		

Apresentação/Modelo

ERBA NORM - R1: 4 x 5 ml Controle N – R2: 1 x 20 ml AQUA - 4

ERBA PATH - R1: 4 x 5 ml Controle N – R2: 1 x 20 ml AQUA - 4

Tipo de Arquivo	Arquivos	Expediente, data e hora de inclusão
INSTRUÇÕES DE USO OU MANUAL DO USUÁRIO DO PRODUTO	IU-BIOQ-CON-008_ERBA NORM.pdf	0257929/21-5 - 20/01/2021 - 12:26
INSTRUÇÕES DE USO OU MANUAL DO USUÁRIO DO PRODUTO	IU-BIOQ-CON-009_ERBA PATH.pdf	0257929/21-5 - 20/01/2021 - 12:26

Nome Técnico	PARÂMETROS COMBINADOS NO MESMO PRODUTO - CLASSE II
Registro	81826160061
Processo	25351.758120/2020-01
Fabricante Legal	• FABRICANTE: ERBA LACHEMA S.R.O. - TCHECA, REPÚBLICA
Classificação de Risco	II - Classe II: produtos de médio risco ao indivíduo e ou baixo risco à saúde pública
Vencimento do Registro	VIGENTE

Exportar para Excel

Exportar para PDF

Voltar

Jurandir Ramos Brandão
Pregoeiro
Decreto n.º 001/2022

Antônio Carlos Santos de Moura
Equipe de Apoio
Decreto n.º 001/2022

Odilon Alves dos Santos Júnior
Equipe de Apoio
Decreto n.º 001/2022



Consultas / Produtos para Saúde / Produtos para Saúde

Detalhes do Produto

Nome da Empresa	Erba Diagnostics Brazil, Producao e Distribuicao de Produtos Medicos Eireli		
CNPJ	32.190.515/0001-98	Autorização	8.18.261-6
Produto	CREATINE KINASE		

Apresentação/Modelo

CK 100 (Ref. BLT00017): Reagente 1 (R1): 4 frascos com 20 ml cada; Reagente 2 (R2): 1 frasco com 20 ml

CK 110 (Ref. XSYS0022): Reagente 1 (R1): 2 frascos com 44 ml cada; Reagente 2 (R2): 2 frascos com 11 ml

Tipo de Arquivo	Arquivos	Expediente, data e hora de inclusão
INSTRUÇÕES DE USO OU MANUAL DO USUÁRIO DO PRODUTO	IU-BIOQ-RG-014-1_Creatine Kinase_XSYS0022.pdf	4346037/21-6 - 03/11/2021 - 05:19
INSTRUÇÕES DE USO OU MANUAL DO USUÁRIO DO PRODUTO	IU-BIOQ-RG-014-2_Creatine Kinase_BLT00017.pdf	4346037/21-6 - 03/11/2021 - 05:19

Nome Técnico	ATIVIDADE TOTAL DE CREATINOQUINASE
Registro	81826160029
Processo	25351.529588/2019-48
Fabricante Legal	• FABRICANTE: ERBA LACHEMA S.R.O. - TCHECA, REPÚBLICA
Classificação de Risco	II - Classe II: produtos de médio risco ao individuo e ou baixo risco à saúde pública
Vencimento do Registro	VIGENTE

Exportar para Excel

Exportar para PDF

Voltar

Jurandir Ramos Brandão
Pregoeiro
Decreto n.º 001/2022

Antônio Carlos Santos de Moura
Equipe de Apoio
Decreto n.º 001/2022

Odilon Alves dos Santos Júnior
Equipe de Apoio
Decreto n.º 001/2022



Consultas / Produtos para Saúde / Produtos para Saúde

Detalhes do Produto

Nome da Empresa	Erba Diagnostics Brazil, Producao e Distribuicao de Produtos Medicos Eireli		
CNPJ	32.190.515/0001-98	Autorização	8.18.261-6
Produto	CREATININE		

Apresentação/Modelo

CREA 275 (Ref. XSYS0024): Reagente 1 (R1): 5 frascos com 44 ml cada / Reagente 2 (R2): 5 frascos com 11 ml

CREA 564 (Ref. XSYS0076): Reagente 1 (R1): 6 frascos com 72 ml cada / Reagente 2 (R2): 6 frascos com 22 ml

Tipo de Arquivo	Arquivos	Expediente, data e hora de inclusão
INSTRUÇÕES DE USO OU MANUAL DO USUÁRIO DO PRODUTO	IU-BIOQ-RG-015_Creatinine_XSYS0024_XSYS0076.pdf	4345992/21-4 - 03/11/2021 - 05:10

Nome Técnico	CREATININA
Registro	81826160045
Processo	25351.647561/2019-36
Fabricante Legal	• FABRICANTE: ERBA LACHEMA S.R.O. - TCHECA, REPÚBLICA
Classificação de Risco	II - Classe II: produtos de médio risco ao indivíduo e ou baixo risco à saúde pública
Vencimento do Registro	VIGENTE

Exportar para Excel

Exportar para PDF

Voltar

Jurandir Ramos Brandão
 Pregoeiro
 Decreto n.º 001/2022

Antônio Carlos Santos de Moura
 Equipe de Apoio
 Decreto n.º 001/2022

Odilon Alves dos Santos Júnior
 Equipe de Apoio
 Decreto n.º 001/2022



Consultas / Produtos para Saúde / Produtos para Saúde

Detalhes do Produto

Nome da Empresa	LABTEST DIAGNOSTICA S/A		
CNPJ	16.516.296/0001-38	Autorização	1.00.090-1
Produto	FERRITINA TURBIQUEST		

Apresentação/Modelo

Reagente 1: 1 x 10 mL, Reagente 2: 1 x 2 mL
Reagente 1: 1 x 20 mL, Reagente 2: 1 x 4 mL
Reagente 1: 1 x 30 mL, Reagente 2: 1 x 6 mL
Reagente 1: 1 x 40 mL, Reagente 2: 1 x 11 mL
Reagente 1: 1 x 50 mL, Reagente 2: 1 x 10 mL
Reagente 1: 2 x 40 mL, Reagente 2: 2 x 11 mL
Reagente 1: 4 x 40 mL, Reagente 2: 4 x 11 mL

Tipo de Arquivo	Arquivos	Expediente, data e hora de inclusão
INSTRUÇÕES DE USO OU MANUAL DO USUÁRIO DO PRODUTO	Instruções de Uso_Ferritina Turbiquest.pdf	1430791/21-7 - 14/04/2021 - 04:28

Nome Técnico	FERRITINA
Registro	10009010111
Processo	25351.392687/2005-62
Fabricante Legal	• FABRICANTE: LABTEST DIAGNOSTICA S/A - BRASIL
Classificação de Risco	II - Classe II: produtos de médio risco ao indivíduo e ou baixo risco à saúde pública
Vencimento do Registro	VIGENTE

Exportar para Excel
Exportar para PDF
Voltar

Jurandir Ramos Brandão
Fregoeiro
Decreto n.º 001/2022

Antônio Carlos Santos de Moura
Equipe de Apoio
Decreto n.º 001/2022

Odilon Alves dos Santos Júnior
Equipe de Apoio
Decreto n.º 001/2022



Consultas / Produtos para Saúde / Produtos para Saúde

Detalhes do Produto

Nome da Empresa	Erba Diagnostics Brazil, Producao e Distribuicao de Produtos Medicos Eireli		
CNPJ	32.190.515/0001-98	Autorização	8.18.261-6
Produto	IRON		

Apresentação/Modelo

FE 220 XL-1000 (Ref. XSYS0089): Reagente 1 (R1): 4 frascos com 44 ml cada; Reagente 2 (R2): 2 frascos com 22 ml cada; Reagente 3 (R3), padrão: 1 frasco com 4 ml

FE 125 (Ref. XSYS0049): Reagente 1 (R1): 4 frascos com 25 ml cada; Reagente 2 (R2): 2 frascos com 12,5 ml cada; Reagente 3 (R3), padrão: 1 frasco com 4 ml

Tipo de Arquivo	Arquivos	Expediente, data e hora de inclusão
INSTRUÇÕES DE USO OU MANUAL DO USUÁRIO DO PRODUTO	IU-BIOQ-RG-020_Iron_XSYS0049_XSYS0089.pdf	4345734/21-5 - 03/11/2021 - 04:43

Nome Técnico	FERRO
Registro	81826160041
Processo	25351.672154/2019-67
Fabricante Legal	• FABRICANTE: ERBA LACHEMA S.R.O. - TCHECA, REPÚBLICA
Classificação de Risco	II - Classe II: produtos de médio risco ao indivíduo e ou baixo risco à saúde pública
Vencimento do Registro	VIGENTE

Exportar para Excel
Exportar para PDF
Voltar

Jurandir Ramos Brandão
Pregoeiro
Decreto n.º 001/2022

Antônio Carlos Santos de Moura
Equipe de Apoio
Decreto n.º 001/2022

Odilon Alves dos Santos Júnior
Equipe de Apoio
Decreto n.º 001/2022



Consultas / Produtos para Saúde / Produtos para Saúde

Detalhes do Produto			
Nome da Empresa	Erba Diagnostics Brazil, Producao e Distribuicao de Produtos Medicos Eireli		
CNPJ	32.190.515/0001-98	Autorização	8.18.261-6
Produto	ALKALINE PHOSPHATASE		

Apresentação/Modelo
ALP AMP 500 (Ref. BLT00004): Reagente 1 (R1): 4 frascos com 100 ml cada / Reagente 2 (R2): 1 frasco com 100 ml
ALP AMP 110 (Ref. XSYS0002): Reagente 1 (R1): 2 frascos com 44 ml cada / Reagente 2 (R2): 2 frascos com 11 ml
ALP AMP 150 (Ref. BLT00003): Reagente 1 (R1): 4 frascos com 30 ml cada / Reagente 2 (R2): 1 frasco com 30 ml

Tipo de Arquivo	Arquivos	Expediente, data e hora de inclusão
INSTRUÇÕES DE USO OU MANUAL DO USUÁRIO DO PRODUTO	IU-BIOQ-RG-002-1_Alkaline Phosphatase_XSYS0002.pdf	4360408/21-8 - 04/11/2021 - 04:50
INSTRUÇÕES DE USO OU MANUAL DO USUÁRIO DO PRODUTO	IU-BIOQ-RG-002-2_Alkaline Phosphatase_BLT00003_BLT00004.pdf	4360408/21-8 - 04/11/2021 - 04:50

Nome Técnico	FOSFATASE ALCALINA (FAL OU ALP)
Registro	81826160017
Processo	25351.529572/2019-35
Fabricante Legal	• FABRICANTE: ERBA LACHEMA S.R.O. - TCHECA, REPÚBLICA
Classificação de Risco	II - Classe II: produtos de médio risco ao indivíduo e ou baixo risco à saúde pública
Vencimento do Registro	VIGENTE

Exportar para Excel

Exportar para PDF

Voltar

Jurandir Ramos Brandão
Pregoeiro
Decreto n.º 001/2022

Antônio Carlos Santos de Moura
Equipe de Apoio
Decreto n.º 001/2022

Odilon Alves dos Santos Júnior
Equipe de Apoio
Decreto n.º 001/2022



Consultas / Produtos para Saúde / Produtos para Saúde

Detalhes do Produto			
Nome da Empresa	Erba Diagnostics Brazil, Producao e Distribuicao de Produtos Medicos Eireli		
CNPJ	32.190.515/0001-98	Autorização	8.18.261-6
Produto	FAMÍLIA PHOSPHORUS		

Apresentação/Modelo
PHOS 100 (Ref. BLT00047): Reagente 1 (R1): 2 frascos com 50 ml cada ; Reagente 2 (R2), padrão: 1 frasco com 5 ml
PHOS 250 (Ref. BLT00048): Reagente 1 (R1): 1 frasco com 250 ml cada ; Reagente 2 (R2), padrão: 1 frasco com 5 ml
PHOS 120 (Ref. XSYS0015): Reagente 1 (R1): 10 frascos com 12 ml cada
PHOS 220 (Ref. XSYS0093): Reagente 1 (R1): 10 frascos com 22 ml cada

Tipo de Arquivo	Arquivos	Expediente, data e hora de inclusão
INSTRUÇÕES DE USO OU MANUAL DO USUÁRIO DO PRODUTO	IU-BIOQ-RG-033-1_Família Phosphorus_XSYS0015_XSYS0093.pdf	4345626/21-8 - 03/11/2021 - 04:36
INSTRUÇÕES DE USO OU MANUAL DO USUÁRIO DO PRODUTO	IU-BIOQ-RG-033-2_Família Phosphorus_BLT00047_BLT00048.pdf	4345626/21-8 - 03/11/2021 - 04:36

Nome Técnico	FÓSFORO/FOSFATO INORGÂNICO
Registro	81826160049
Processo	25351.594553/2019-80
Fabricante Legal	• FABRICANTE: ERBA LACHEMA S.R.O. - TCHECA, REPÚBLICA
Classificação de Risco	II - Classe II: produtos de médio risco ao indivíduo e ou baixo risco à saúde pública
Vencimento do Registro	VIGENTE

Exportar para Excel

Exportar para PDF

Voltar

Jurandir Ramos Brandão
Fiscal
Decreto n.º 001/2022

Antônio Carlos Santos de Moura
Equipe de Apoio
Decreto n.º 001/2022

Odilon Alves dos Santos Júnior
Equipe de Apoio
Decreto n.º 001/2022



Consultas / Produtos para Saúde / Produtos para Saúde

Detalhes do Produto

Nome da Empresa	Erba Diagnostics Brazil, Producao e Distribuicao de Produtos Medicos Eireli		
CNPJ	32.190.515/0001-98	Autorização	8.18.261-6
Produto	GAMMAGLUTAMYLTRANSFERASE		

Apresentação/Modelo

GGT 100 (Ref. BLT00023): Reagente 1 (R1): 4 frascos com 20 ml cada; Reagente 2 (R2): 1 frasco com 20 ml

GGT 250 (Ref. BLT00024): Reagente 1 (R1): 4 frascos com 50 ml cada; Reagente 2 (R2): 1 frasco com 50 ml

GGT 110 (Ref. XSYS0011): Reagente 1 (R1): 2 frascos com 44 ml cada; Reagente 2 (R2): 2 frascos com 11 ml

GGT 330 (Ref. XSYS0077): Reagente 1 (R1): 6 frascos com 44 ml cada; Reagente 2 (R2): 3 frascos com 22 ml

Tipo de Arquivo	Arquivos	Expediente, data e hora de inclusão
INSTRUÇÕES DE USO OU MANUAL DO USUÁRIO DO PRODUTO	IU-BIOQ-RG-017- 1_Gammaglutamyltransferase_XSYS0011_XSYS0077.pdf	4345820/21-9 - 03/11/2021 - 04:55
INSTRUÇÕES DE USO OU MANUAL DO USUÁRIO DO PRODUTO	IU-BIOQ-RG-017- 2_Gammaglutamyltransferase_BLT00023_BLT00024.pdf	4345820/21-9 - 03/11/2021 - 04:55

Nome Técnico	GAMA-GLUTAMIL TRANSPeptIDASE (GGT)
Registro	81826160018
Processo	25351.529573/2019-80
Fabricante Legal	• FABRICANTE: ERBA LACHEMA S.R.O. - TCHECA, REPÚBLICA
Classificação de Risco	II - Classe II: produtos de médio risco ao indivíduo e ou baixo risco à saúde pública
Vencimento do Registro	VIGENTE

Exportar para Excel

Exportar para PDF

Voltar

Jurandir Ramos Brandão
Pregoeiro
Decreto n.º 001/2022

Antônio Carlos Santos de Moura
Equipe de Apoio
Decreto n.º 001/2022

Odilon Alves dos Santos Júnior
Equipe de Apoio
Decreto n.º 001/2022



Consultas / Produtos para Saúde / Produtos para Saúde

Detalhes do Produto			
Nome da Empresa	Erba Diagnostics Brazil, Producao e Distribuicao de Produtos Medicos Eireli		
CNPJ	32.190.515/0001-98	Autorização	8.18.261-6
Produto	FAMÍLIA GLUCOSE		

Apresentação/Modelo
GLU 1000 (Ref. BLT00027) - Reagente 1 (R1): 1 frasco com 1000 ml
GLU 4X250 (Ref. BLT00026) - Reagente 1 (R1): 4 frascos com 250 ml cada; Reagente 2 (R2), padrão: 2 frascos com 5 ml cada
GLU 500 (Ref. BLT00025) - Reagente 1 (R1): 2 frascos com 250 ml cada; Reagente 2 (R2), padrão: 2 frascos com 5 ml cada
GLU 440 (Ref. XSYS0012) - R1: 10 x 44 ml
GLU 576 (ref. XSYS0069) - R1: 8 X 72 ml

Tipo de Arquivo	Arquivos	Expediente, data e hora de inclusão
INSTRUÇÕES DE USO OU MANUAL DO USUÁRIO DO PRODUTO	IU-BIOQ-RG-018-1_Glucose_XSYS0012_XSYS0069.pdf	0920574/21-1 - 09/03/2021 - 10:41
INSTRUÇÕES DE USO OU MANUAL DO USUÁRIO DO PRODUTO	IU-BIOQ-RG-018-2_Glucose_BLT00025_BLT00026_BLT00027.pdf	0920574/21-1 - 09/03/2021 - 10:41

Nome Técnico	GLICOSE
Registro	81826160014
Processo	25351.529570/2019-46
Fabricante Legal	• FABRICANTE: ERBA LACHEMA S.R.O. - TCHECA, REPÚBLICA
Classificação de Risco	II - Classe II: produtos de médio risco ao indivíduo e ou baixo risco à saúde pública
Vencimento do Registro	VIGENTE

Exportar para Excel

Exportar para PDF

Voltar

Jurandir Ramos Brandão
Regoeiro
Decreto n.º 001/2022

Antônio Carlos Santos de Moura
Equipe de Apoio
Decreto n.º 001/2022

Odilon Alves dos Santos Júnior
Equipe de Apoio
Decreto n.º 001/2022



Consultas / Produtos para Saúde / Produtos para Saúde

Detalhes do Produto

Nome da Empresa	Erba Diagnostics Brazil, Producao e Distribuicao de Produtos Medicos Eireli		
CNPJ	32.190.515/0001-98	Autorização	8.18.261-6
Produto	HbA1c		

Apresentação/Modelo

XSYS0054 – HBA1C – R1: 1 x 24 mL, R2a: 1 x 8 mL, R2b: 1 x 4 mL, R3: 2 x 50 mL

Tipo de Arquivo	Arquivos	Expediente, data e hora de inclusão
INSTRUÇÕES DE USO OU MANUAL DO USUÁRIO DO PRODUTO	IU-IMTB-RG-006 - Instrução de Uso_HbA1c.pdf	0918725/21-6 - 09/03/2021 - 09:09

Nome Técnico	HEMOGLOBINA GLICADA
Registro	81826160081
Processo	25351.855576/2021-91
Fabricante Legal	• FABRICANTE: ERBA LACHEMA S.R.O. - TCHECA, REPÚBLICA
Classificação de Risco	II - Classe II: produtos de médio risco ao indivíduo e ou baixo risco à saúde pública
Vencimento do Registro	VIGENTE

Jurandir Ramos Brandão
Fiscal
Decreto n.º 001/2022

Antônio Carlos Santos de Moura
Equipe de Apoio
Decreto n.º 001/2022

Odilon Alves dos Santos Júnior
Equipe de Apoio
Decreto n.º 001/2022



Consultas / Produtos para Saúde / Produtos para Saúde

Detalhes do Produto

Nome da Empresa	Erba Diagnostics Brazil, Producao e Distribuicao de Produtos Medicos Eireli		
CNPJ	32.190.515/0001-98	Autorização	8.18.261-6
Produto	FAMÍLIA HDL DIRECT		

Apresentação/Modelo

HDL DIRECT - HDL 80 (Ref. BLT00028): Reagente 1 (R1): 2 frascos com 30 ml cada; Reagente 2 (R2): 2 frascos com 10 ml cada; Folheto contendo instrução de uso: 1 unidade.

HDL DIRECT - HDL C 160 (Ref. XSYS0043): Reagente 1 (R1): 4 frascos com 30 ml cada; Reagente 2 (R2): 4 frascos com 10 ml cada; Folheto contendo instrução de uso: 1 unidade.

HDL DIRECT - HDL C 360 (Ref. XSYS0078): Reagente 1 (R1): 4 frascos com 68 ml cada; Reagente 2 (R2): 4 frascos com 22 ml cada; Folheto contendo instrução de uso: 1 unidade.

Tipo de Arquivo	Arquivos	Expediente, data e hora de inclusão
INSTRUÇÕES DE USO OU MANUAL DO USUÁRIO DO PRODUTO	IU-BIOQ-RG-019-1_HDL Direct_XSYS0043_XSYS0078.pdf	4345773/21-1 - 03/11/2021 - 04:49
INSTRUÇÕES DE USO OU MANUAL DO USUÁRIO DO PRODUTO	IU-BIOQ-RG-019-2_HDL Direct_BLT00028.pdf	4345773/21-1 - 03/11/2021 - 04:49

Nome Técnico	LIPOPROTEÍNA DE ALTA DENSIDADE (HDL)
Registro	81826160031
Processo	25351.529591/2019-61
Fabricante Legal	• FABRICANTE: ERBA LACHEMA S.R.O. - TCHECA, REPÚBLICA
Classificação de Risco	II - Classe II: produtos de médio risco ao indivíduo e ou baixo risco à saúde pública
Vencimento do Registro	VIGENTE
<div style="display: flex; justify-content: space-around; margin-top: 10px;"> <div style="border: 1px solid black; padding: 5px 15px;">Exportar para Excel</div> <div style="border: 1px solid black; padding: 5px 15px;">Exportar para PDF</div> <div style="border: 1px solid black; padding: 5px 15px;">Voltar</div> </div>	

Jurandir Ramos Brandão
Pregoeiro
Decreto n.º 001/2022

Antônio Carlos Santos de Moura
Equipe de Apoio
Decreto n.º 001/2022

Odilon Alves dos Santos Júnior
Equipe de Apoio
Decreto n.º 001/2022



Consultas / Produtos para Saúde / Produtos para Saúde

Detalhes do Produto			
Nome da Empresa	LABTEST DIAGNOSTICA S/A		
CNPJ	16.516.296/0001-38	Autorização	1.00.090-1
Produto	Lactato Enzimático		

Filtrar...
Apresentação/Modelo
Reagente 1: 4x30 mL, Reagente 2: 4x10 mL, Padrão: 1x5 mL
Reagente 1: 4x36 mL, Reagente 2: 4x11 mL, Padrão: 1x5 mL
Reagente 1: 4x38 mL, Reagente 2: 4x12 mL, Padrão: 1x5 mL
Reagente 1: 4x40 mL, Reagente 2: 4x10 mL, Padrão: 1x5 mL
Reagente 1: 4x56 mL, Reagente 2: 4x14 mL, Padrão: 1x5 mL
Reagente 1: 4x64 mL, Reagente 2: 4x20 mL, Padrão: 1x5 mL
Reagente 1: 10x25 mL, Reagente 2: 10x8 mL, Padrão: 1x5 mL
Reagente 1: 10x36 mL, Reagente 2: 10x11 mL, Padrão: 1x5 mL
Reagente 1: 10x39 mL, Reagente 2: 10x11 mL, Padrão: 1x5 mL
Reagente 1: 10x64 mL, Reagente 2: 10x20 mL, Padrão: 1x5 mL

Tipo de Arquivo	Arquivos	Expediente, data e hora de inclusão
INSTRUÇÕES DE USO OU MANUAL DO USUÁRIO DO PRODUTO	Instruções de Uso_Lactato Enzimático.pdf	1832098/21-4 - 12/05/2021 - 02:22

Nome Técnico	LACTATO
Registro	10009010258
Processo	25351.380928/2012-43

Jurandir Ramos Brandão
Pregoeiro
Decreto n.º 001/2022

Antônio Carlos Santos de Moura
Equipe de Apoio
Decreto n.º 001/2022

Odilon Alves dos Santos Júnior
Equipe de Apoio
Decreto n.º 001/2022



Fabricante Legal	• FABRICANTE: LABTEST DIAGNOSTICA S/A - BRASIL
Classificação de Risco	II - Classe II: produtos de médio risco ao indivíduo e ou baixo risco à saúde pública
Vencimento do Registro	VIGENTE
<input type="button" value="Exportar para Excel"/> <input type="button" value="Exportar para PDF"/> <input type="button" value="Voltar"/>	

Documento Assinado Digitalmente por: MARCOS ANTONIO MATOS DA SILVA - 23/05/2023 18:01:59
Acesse em: <https://eicm.ba.gov.br/epp/validaDoc.seam> Código do documento: 4278e64d-7673-4198-84e0-f8a216462b47

Jurandir Ramos Brandão
Pragoeiro
Decreto n.º 001/2022

Antônio Carlos Santos de Moura
Equipe de Apoio
Decreto n.º 001/2022

Odilon Alves dos Santos Júnior
Equipe de Apoio
Decreto n.º 001/2022



Consultas / Produtos para Saúde / Produtos para Saúde

Detalhes do Produto

Nome da Empresa	Erba Diagnostics Brazil, Producao e Distribuicao de Produtos Medicos Eireli		
CNPJ	32.190.515/0001-98	Autorização	8.18.261-6
Produto	LACTATEDEHYDROGENASE-P		

Apresentação/Modelo

LDH 100 (Ref. BLT00037): Reagente 1 (R1): 4 frascos com 20 ml cada; Reagente 2 (R2): 1 frasco com 20 ml; Folheto contendo instrução de uso: 1 unidade.

LDH 110 (Ref. XSYS0013): Reagente 1 (R1): 2 frascos com 44 ml cada; Reagente 2 (R2): 2 frasco com 11 ml; Folheto contendo instrução de uso: 1 unidade.

Tipo de Arquivo	Arquivos	Expediente, data e hora de inclusão
INSTRUÇÕES DE USO OU MANUAL DO USUÁRIO DO PRODUTO	IU-BIOQ-RG-021-1_Lactatedehydrogenase-P_XSYS0013.pdf	4345643/21-0 - 03/11/2021 - 04:38
INSTRUÇÕES DE USO OU MANUAL DO USUÁRIO DO PRODUTO	IU-BIOQ-RG-021-2_Lactatedehydrogenase-P_BLT00037.pdf	4345643/21-0 - 03/11/2021 - 04:38

Nome Técnico	LACTATO DESIDROGENASE (LDH)
Registro	81826160020
Processo	25351.529575/2019-79
Fabricante Legal	• FABRICANTE: ERBA LACHEMA S.R.O. - TCHECA, REPÚBLICA
Classificação de Risco	II - Classe II: produtos de médio risco ao indivíduo e ou baixo risco à saúde pública
Vencimento do Registro	VIGENTE

Exportar para Excel

Exportar para PDF

Voltar

Jurandir Ramos Brandão
Pregoeiro
Decreto n.º 001/2022

Antônio Carlos Santos de Moura
Equipe de Apoio
Decreto n.º 001/2022

Odilon Alves dos Santos Júnior
Equipe de Apoio
Decreto n.º 001/2022



Consultas / Produtos para Saúde / Produtos para Saúde

Detalhes do Produto

Nome da Empresa	Erba Diagnostics Brazil, Producao e Distribuicao de Produtos Medicos Eireli		
CNPJ	32.190.515/0001-98	Autorização	8.18.261-6
Produto	LIPASE		

Apresentação/Modelo

LIP 110 (Ref. XSYS0081): Reagente 1 (R1): 2 frascos com 44 ml cada; Reagente 2 (R2): 2 frascos com 11 ml cada. 1 instrução de Uso.

Tipo de Arquivo	Arquivos	Expediente, data e hora de inclusão
INSTRUÇÕES DE USO OU MANUAL DO USUÁRIO DO PRODUTO	IU-BIOQ-RG-023_Lipase_XSYS0081.pdf	4289516/21-1 - 29/10/2021 - 04:45

Nome Técnico	LIPASE
Registro	81826160044
Processo	25351.597203/2019-75
Fabricante Legal	• FABRICANTE: ERBA LACHEMA S.R.O. - TCHECA, REPÚBLICA
Classificação de Risco	II - Classe II: produtos de médio risco ao indivíduo e ou baixo risco à saúde pública
Vencimento do Registro	VIGENTE

Exportar para Excel

Exportar para PDF

Voltar

Jurandir Ramos Brandão
Pegoeiro
Decreto n.º 001/2022

Antônio Carlos Santos de Moura
Equipe de Apoio
Decreto n.º 001/2022

Odilon Alves dos Santos Júnior
Equipe de Apoio
Decreto n.º 001/2022



Consultas / Produtos para Saúde / Produtos para Saúde

Detalhes do Produto

Nome da Empresa	Erba Diagnostics Brazil, Producao e Distribuicao de Produtos Medicos Eireli		
CNPJ	32.190.515/0001-98	Autorização	8.18.261-6
Produto	FAMÍLIA MAGNESIUM		

Apresentação/Modelo

MAGNESIUM - MG 250 (Ref. BLT00049): Reagente 1 (R1): 1 frasco com 250 ml; Reagente 2 (R2), padrão: 1 frasco com 5 ml; Folheto contendo instrução de uso: 1 unidade.

MAGNESIUM - MG 88 (Ref. XSYS0040): Reagente 1 (R1): 2 frascos com 44 ml; Folheto contendo instrução de uso: 1 unidade.

Tipo de Arquivo	Arquivos	Expediente, data e hora de inclusão
INSTRUÇÕES DE USO OU MANUAL DO USUÁRIO DO PRODUTO	IU-BIOQ-RG-024-1_Familia Magnesium_XSYS0040.pdf	4290758/21-5 - 29/10/2021 - 06:06
INSTRUÇÕES DE USO OU MANUAL DO USUÁRIO DO PRODUTO	IU-BIOQ-RG-024-2_Familia Magnesium_BLT00049.pdf	4290758/21-5 - 29/10/2021 - 06:06

Nome Técnico	MAGNÉSIO
Registro	81826160032
Processo	25351.529592/2019-14
Fabricante Legal	• FABRICANTE: ERBA LACHEMA S.R.O. - TCHECA, REPÚBLICA
Classificação de Risco	null -
Vencimento do Registro	02/12/2024

Exportar para Excel

Exportar para PDF

Voltar

Jurandir Ramos Brandão
Piragoeiro
Decreto n.º 001/2022

Antônio Carlos Santos de Moura
Equipe de Apoio
Decreto n.º 001/2022

Odilon Alves dos Santos Júnior
Equipe de Apoio
Decreto n.º 001/2022



Consultas / Produtos para Saúde / Produtos para Saúde

Documento Assinado Digitalmente por: MARCOS ANTONIO MATOS DA SILVA - 23/05/2023 18:01:59
 Acesse em: https://e.ccm.ba.gov.br/epj/validaDoc.seam?codigo=documento:4278e64d-7673-4198-84e0-18a216462b47

Detalhes do Produto

Nome da Empresa	Erba Diagnostics Brazil, Producao e Distribuicao de Produtos Medicos Eireli		
CNPJ	32.190.515/0001-98	Autorização	8.18.261-6
Produto	XL ISE REAGENT PACK		

Apresentação/Modelo

1 x 960 mL R1 Solução Calibrante A + 1 x 500 mL R2 Solução Calibrante B

Tipo de Arquivo	Arquivos	Expediente, data e hora de inclusão
INSTRUÇÕES DE USO OU MANUAL DO USUÁRIO DO PRODUTO	IU-BIOQ-RG-030_XL ISE REAGENT PACK.pdf	0920565/21-2 - 09/03/2021 - 10:39

Nome Técnico	ELETRÓLITOS
Registro	81826160064
Processo	25351.311152/2020-38
Fabricante Legal	• FABRICANTE: MEDICA CORPORATION - ESTADOS UNIDOS DA AMÉRICA
Classificação de Risco	II - Classe II: produtos de médio risco ao indivíduo e ou baixo risco à saúde pública
Vencimento do Registro	VIGENTE

Exportar para Excel

Exportar para PDF

Voltar

Jurandir Ramos Brandão
 Pregoeiro
 Decreto n.º 001/2022

Antônio Carlos Santos de Moura
 Equipe de Apoio
 Decreto n.º 001/2022

Odilon Alves dos Santos Júnior
 Equipe de Apoio
 Decreto n.º 001/2022



Consultas / Produtos para Saúde / Produtos para Saúde

Documento Assinado Digitalmente por: MARCOS ANTONIO MATOS DA SILVA - 23/05/2023 18:01:59
 Acesse em: https://eicm.ba.gov.br/ppp/validaDoc.seam Código do documento: 4278e64d-7673-4198-84e0-f8a216462b47

Detalhes do Produto

Nome da Empresa	Erba Diagnostics Brazil, Producao e Distribuicao de Produtos Medicos Eireli		
CNPJ	32.190.515/0001-98	Autorização	8.18.261-6
Produto	família CRP Control		

Apresentação/Modelo

CRP CON L - BLT20014 – CRP CON L – R1: 1 x 1 mL

CRP CON H - BLT20013 – CRP CON H – R1: 1 x 1 mL

Tipo de Arquivo	Arquivos	Expediente, data e hora de inclusão
INSTRUÇÕES DE USO OU MANUAL DO USUÁRIO DO PRODUTO	IU-IMTB-CON-001 - Instrução de Uso_CRP CON H.pdf	0917845/21-8 - 09/03/2021 - 08:35
INSTRUÇÕES DE USO OU MANUAL DO USUÁRIO DO PRODUTO	IU-IMTB-CON-002 -Instrução de Uso-CRP CON L.pdf	0917845/21-8 - 09/03/2021 - 08:35

Nome Técnico	PROTEÍNA C REATIVA
Registro	81826160069
Processo	25351.585120/2020-77
Fabricante Legal	• FABRICANTE: ERBA LACHEMA S.R.O. - TCHECA, REPÚBLICA
Classificação de Risco	II - Classe II: produtos de médio risco ao indivíduo e ou baixo risco à saúde pública
Vencimento do Registro	VIGENTE

Jurandir dos Santos Brandão
 Prefeito
 Decreto n.º 001/2022

Antônio Carlos Santos de Moura
 Equipe de Apoio
 Decreto n.º 001/2022

Odilon Alves dos Santos Junior
 Equipe de Apoio
 Decreto n.º 001/2022



Consultas / Produtos para Saúde / Produtos para Saúde

Detalhes do Produto

Nome da Empresa	Erba Diagnostics Brazil, Producao e Distribuicao de Produtos Medicos Eireli		
CNPJ	32.190.515/0001-98	Autorização	8.18.261-6
Produto	FAMÍLIA TOTAL PROTEIN		

Apresentação/Modelo

TP 250 (Ref. BLT00054) - Reagente 1 (R1): 5 frascos com 50 ml cada; Reagente 2 (R2), padrão: 1 frasco com 3 ml
TP 500 (Ref. BLT00055) - Reagente 1 (R1): 2 frascos com 250 ml cada; Reagente 2 (R2), padrão: 1 frasco com 3 ml
TP 440 (Ref. XSYS0018) - Reagente 1 (R1): 10 frascos com 44 ml cada

Tipo de Arquivo	Arquivos	Expediente, data e hora de inclusão
INSTRUÇÕES DE USO OU MANUAL DO USUÁRIO DO PRODUTO	IU-BIOQ-RG-026-1_Familia Total Protein_XSYS0018.pdf	4289685/21-8 - 29/10/2021 - 04:55
INSTRUÇÕES DE USO OU MANUAL DO USUÁRIO DO PRODUTO	IU-BIOQ-RG-026-2_Familia Total Protein_BLT00054_BLT00055.pdf	4289685/21-8 - 29/10/2021 - 04:55

Nome Técnico	PROTEÍNA TOTAL
Registro	81826160026
Processo	25351.529584/2019-60
Fabricante Legal	• FABRICANTE: ERBA LACHEMA S.R.O. - TCHECA, REPÚBLICA
Classificação de Risco	II - Classe II: produtos de médio risco ao indivíduo e ou baixo risco à saúde pública
Vencimento do Registro	VIGENTE

Exportar para Excel

Exportar para PDF

Voltar

Jurandir Ramos Brandão
Pregoeiro
Decreto n.º 001/2022

Antônio Carlos Santos de Moura
Equipe de Apoio
Decreto n.º 001/2022

Odilon Alves dos Santos Júnior
Equipe de Apoio
Decreto h.º 001/2022



Consultas / Produtos para Saúde / Produtos para Saúde

Detalhes do Produto

Nome da Empresa	Erba Diagnostics Brazil, Producao e Distribuicao de Produtos Medicos Eireli		
CNPJ	32.190.515/0001-98	Autorização	8.18.261-6
Produto	AST/GOT		

Apresentação/Modelo

AST/GOT 250 (Ref. BLT00050) - Reagente 1 (R1): 4 frascos com 50 ml cada / Reagente 2 (R2): 1 frasco com 50 ml

AST/GOT 500 (Ref. BLT00051) - Reagente 1 (R1): 4 frascos com 100 ml cada / Reagente 2 (R2): 1 frasco com 100 ml

AST/GOT 330 (Ref. XSYS0016) - Reagente 1 (R1): 6 frascos com 44 ml cada / Reagente 2 (R2): 3 frascos com 22 ml

AST/GOT 1000 (Ref. XSYS0073) - Reagente 1 (R1): 6 frascos com 22 ml cada / Reagente 2 (R2): 3 frascos com 22 ml

Tipo de Arquivo	Arquivos	Expediente, data e hora de inclusão
INSTRUÇÕES DE USO OU MANUAL DO USUÁRIO DO PRODUTO	IU-BIOQ-RG-006-1_AST-GOT_XSYS0016_XSYS0073.pdf	4348689/21-1 - 03/11/2021 - 10:31
INSTRUÇÕES DE USO OU MANUAL DO USUÁRIO DO PRODUTO	IU-BIOQ-RG-006-2_AST-GOT_BLT00050_BLT00051.pdf	4348689/21-1 - 03/11/2021 - 10:31

Nome Técnico	TRANSAMINASE GLUTÂMICA OXALACÉTICA (TGO OU AST)
Registro	81826160015
Processo	25351.529571/2019-91
Fabricante Legal	• FABRICANTE: ERBA LACHEMA S.R.O. - TCHECA, REPÚBLICA
Classificação de Risco	II - Classe II: produtos de médio risco ao indivíduo e ou baixo risco à saúde pública
Vencimento do Registro	VIGENTE

Exportar para Excel

Exportar para PDF

Voltar

Jurandir Ramos Brandão
Fiscal
Decreto n.º 001/2022

Antônio Carlos Santos de Moura
Equipe de Apoio
Decreto n.º 001/2022

Odilon Alves dos Santos Júnior
Equipe de Apoio
Decreto n.º 001/2022



Consultas / Produtos para Saúde / Produtos para Saúde

Detalhes do Produto

Nome da Empresa	Erba Diagnostics Brazil, Producao e Distribuicao de Produtos Medicos Eireli		
CNPJ	32.190.515/0001-98	Autorização	8.18.261-6
Produto	ALT/GPT		

Apresentação/Modelo

ALP/GPT 330 (Ref. XSYS0017): R1: 6 x 44 ml; R2: 3 x 22 ml

ALT/GPT 250 (Ref. BLT00052): R1: 4 x 50 ml; R2: 1 x 50 ml

ALT/GPT 500 (Ref. BLT00053): R1: 4 x 100 ml; R2: 1 x 100 ml

Tipo de Arquivo	Arquivos	Expediente, data e hora de inclusão
INSTRUÇÕES DE USO OU MANUAL DO USUÁRIO DO PRODUTO	IU-BIOQ-RG-005-1_ALT - GPT_XSYS0017.pdf	4360266/21-9 - 04/11/2021 - 04:33
INSTRUÇÕES DE USO OU MANUAL DO USUÁRIO DO PRODUTO	IU-BIOQ-RG-005-2_ALT - GPT_BLT00052_BLT00053.pdf	4360266/21-9 - 04/11/2021 - 04:33

Nome Técnico	TRANSAMINASE GLUTÂMICA PIRÚVICA (TGP OU ALT)
Registro	81826160019
Processo	25351.529574/2019-24
Fabricante Legal	• FABRICANTE: ERBA LACHEMA S.R.O. - TCHECA, REPÚBLICA
Classificação de Risco	II - Classe II: produtos de médio risco ao indivíduo e ou baixo risco à saúde pública
Vencimento do Registro	VIGENTE

Exportar para Excel

Exportar para PDF

Voltar

Jurandir Ramos Brandão
Pregoeiro
Decreto n.º 001/2022

Antônio Carlos Santos de Moura
Equipe de Apoio
Decreto n.º 001/2022

Odilon Alves dos Santos Júnior
Equipe de Apoio
Decreto n.º 001/2022



Consultas / Produtos para Saúde / Produtos para Saúde

Detalhes do Produto			
Nome da Empresa	Erba Diagnostics Brazil, Producao e Distribuicao de Produtos Medicos Eireli		
CNPJ	32.190.515/0001-98	Autorização	8.18.261-6
Produto	FAMÍLIA TRIGLYCERIDES		

Apresentação/Modelo
TRIGLYCERIDES: REAGENTE + PADRÃO - TG 100 Ref. BLT00057: Reagente 1 (R1): 2 frascos com 50 ml cada ; Reagente 2 (R2), padrão: 1 frasco com 3 ml
TRIGLYCERIDES: REAGENTE + PADRÃO - TG 250 Ref. BLT00059: Reagente 1 (R1): 1 frasco com 250 ml ; Reagente 2 (R2), padrão: 1 frasco com 3 ml
TRIGLYCERIDES: REAGENTE - TG 1000 Ref. BLT00058: Reagente 1 (R1): 1 frascos com 1000 ml
TRIGLYCERIDES: REAGENTE - TG 440 Ref. XSYS0041: Reagente 1 (R1): 10 frascos com 44 ml
TRIGLYCERIDES: REAGENTE - TG 576 XL 1000 Ref. XSYS0071: Reagente 1 (R1): 8 frascos com 72 ml

Tipo de Arquivo	Arquivos	Expediente, data e hora de inclusão
INSTRUÇÕES DE USO OU MANUAL DO USUÁRIO DO PRODUTO	IU-BIOQ-RG-025-1_Familia Triglycerides_XSYS0041_XSYS0071.pdf	4288568/21-8 - 29/10/2021 - 03:50
INSTRUÇÕES DE USO OU MANUAL DO USUÁRIO DO PRODUTO	IU-BIOQ-RG-025-2_Familia Triglycerides_BLT00057_BLT00058_BLT00059.pdf	4288568/21-8 - 29/10/2021 - 03:50

Nome Técnico	TRIGLICERÍDEO
Registro	81826160046
Processo	25351.647562/2019-81
Fabricante Legal	• FABRICANTE: ERBA LACHEMA S.R.O. - TCHECA, REPÚBLICA
Classificação de Risco	II - Classe II: produtos de médio risco ao individuo e ou baixo risco à saúde pública
Vencimento do Registro	VIGENTE

Exportar para Excel

Exportar para PDF

Voltar

Jurandir Ramos Brandão
 Pregoeiro
 Decreto n.º 001/2022

Antônio Carlos Santos de Moura
 Equipe de Apoio
 Decreto n.º 001/2022

Odilon Alves dos Santos Júnior
 Equipe de Apoio
 Decreto n.º 001/2022



Consultas / Produtos para Saúde / Produtos para Saúde

Detalhes do Produto			
Nome da Empresa	Erba Diagnostics Brazil, Producao e Distribuicao de Produtos Medicos Eireli		
CNPJ	32.190.515/0001-98	Autorização	8.18.261-6
Produto	FAMÍLIA UREA		

Apresentação/Modelo
UREA 1000 (Ref. BLT00060): Reagente 1 (R1): 4 frascos com 200 ml cada; Reagente 2 (R2): 1 frasco com 200 ml; Folheto contendo instrução de uso: 1 unidade.
UREA 250 (Ref. BLT00061): Reagente 1 (R1): 4 frascos com 50 ml cada; Reagente 2 (R2): 1 frasco com 50 ml; Reagente 3 (R3), padrão: 1 frasco com 5 ml; Folheto contendo instrução de uso: 1 unidade.
UREA 275 (Ref. XSYS0020): Reagente 1 (R1): 5 frascos com 44 ml cada; Reagente 2 (R2): 5 frascos com 11 ml; Folheto contendo instrução de uso: 1 unidade.
UREA 564 (Ref. XSYS0075): Reagente 1 (R1): 6 frascos com 72 ml cada; Reagente 2 (R2): 6 frascos com 22 ml; Folheto contendo instrução de uso: 1 unidade.

Tipo de Arquivo	Arquivos	Expediente, data e hora de inclusão
INSTRUÇÕES DE USO OU MANUAL DO USUÁRIO DO PRODUTO	IU-BIOQ-RG-028-1_Familia Urea_XSYS0020_XSYS0075.pdf	4289301/21-5 - 29/10/2021 - 04:33
INSTRUÇÕES DE USO OU MANUAL DO USUÁRIO DO PRODUTO	IU-BIOQ-RG-028-2_Familia Urea_BLT00060_BLT00061.pdf	4289301/21-5 - 29/10/2021 - 04:33

Nome Técnico	URÉIA
Registro	81826160022
Processo	25351.529577/2019-68
Fabricante Legal	• FABRICANTE: ERBA LACHEMA S.R.O. - TCHECA, REPÚBLICA
Classificação de Risco	II - Classe II: produtos de médio risco ao indivíduo e ou baixo risco à saúde pública
Vencimento do Registro	VIGENTE

Exportar para Excel

Exportar para PDF

Voltar

Jurandir Ramos Brandão
 Pregoeiro
 Decreto n.º 001/2022

Antônio Carlos Santos de Moura
 Equipe de Apoio
 Decreto n.º 001/2022

Odilon Alves dos Santos Júnior
 Equipe de Apoio
 Decreto n.º 001/2022



Documento Assinado Digitalmente por: MARCOS ANTONIO MATOS DA SILVA - 23/05/2023 18:01:59
Acesse em: <https://e-cam.ba.gov.br/epj/validaDoc.seam> Código do documento: 42786644-7673-4198-8440-182216462b47
958682620230203028290928
Documento Autenticado e Validado pelo sistema de assinatura digital brasileiro e certificado em nome do documento
O referido é verdade. Dou fé.

PROCURAÇÃO PARTICULAR

OUTORGANTE: A Farmac Produtos Hospitalares e laboratoriais Ltda, inscrita sob o CNPJ 32.838.716/0001-59 e Inscrição Estadual 27.081.703-4, situada na Travessa Vitória, 58 Bairro José Conrado de Araújo Aracaju/SE, por intermédio dos representantes legais o Sr. Ginaldo Costa Oliveira Dantas, brasileiro casado, empresário, portador da R. G.: 740.755 SSP/SE e do CPF.: 266.483.265-49 e a Sra. Ireneide Pereira Dantas, brasileira, casada, empresária, portadora do R.G.: 1.000.176 SSP/SE e do CPF: 534.060.105-63, ambos residentes na Av. Pedro Valadares, 940 Edf. Lê Bristol, Aptº 1203, Bairro Jardins Aracaju/SE.

OUTORGADO: Márcia Vicente Barbosa, Brasileira, Solteira, Auxiliar Administrativo, portador do registro de Identidade nº 3.046.832-9, expedido pela SSP/SE, devidamente inscrito no cadastro de pessoas físicas do ministério da fazenda, sob o nº 013.725.145-97, residente na Av. Heráclito Rollemberg, 1936, Bairro Farolândia Aracaju /SE.

PODERES: Resgatar editais, participar de Licitações, apresentar documentações e propostas, receber documentação, participar de sessões públicas de abertura de documentação de habilitação e de propostas, assinar as respectivas atas, contrato de fornecimento, propostas, declarações, registrar ocorrências, formular impugnação, interpor recursos, renunciar ao direito de recurso, bem como formular propostas, lances verbais, praticar todos os demais atos inerente ao certame e assinar todos os atos e quaisquer documentos indispensáveis ao bom e fiel cumprimento do presente mandato junto a órgãos Públicos e privados.

Esta Procuração não dar poderes para dar e receber recibos e quitações, emitir, endossar e avalizar duplicatas e notas promissórias, sacar duplicatas de faturas alusivas àqueles vendas; sacar letras de câmbio; emitir notas promissórias decorrentes também de compra e venda de mercadorias; endossar para cobranças, descontos ou caução duplicatas de faturas, letras de câmbio e notas promissórias.

O presente instrumento tem prazo de validade de 02 (dois) anos, a partir da data de sua emissão.

Aracaju/SE, 22 de Setembro de 2020.

Ginaldo Costa Oliveira Dantas
Ginaldo Costa Oliveira Dantas
Outorgante

Ireneide Pereira Dantas
Ireneide Pereira Dantas
Outorgante

Travessa Vitória, nº 58. Bairro José Conrado Araújo. Cep: 49.085-453. Aracaju-SE.

PABX: : [79] 2107 0300 / FAX: : [79] 2107 0301. CNPJ: 32.838.716/0001-59 . Insc. Est.: 27.081.703-4
email: farmac@infonet.com.br | www.farmac.com.br

Jirandir Ramos Brandão
Decreto n.º 001/2022

Antônio Carlos Santos de Moura
Equipe de Apoio
Decreto n.º 001/2022

Odilon Alves dos Santos Junior
Equipe de Apoio
Decreto n.º 001/2022

CARTÓRIO
Autenticação Digital Código: 78982960203703240904-1
Data: 26/09/2020 17:42:14
Valor Total do Ato: R\$ 4,50
Bulo Digital Tipo Normal C: AKM65u32-WJBA;



Cartório Azwydo Bastos
Av. ...
Fone ...
CNPJ ...





REPÚBLICA FEDERATIVA DO BRASIL
ESTADO DA PARAÍBA
CARTÓRIO AZEVEDO BASTOS
FUNDADO EM 1888

PRIMEIRO REGISTRO CIVIL DE NASCIMENTO E ÓBITOS E PRIVATIVO DE CASAMENTOS, INTERDIÇÕES E TUTELAS DA COMARCA DE JOÃO PESSOA

Av. Epitácio Pessoa, 1145 Bairro dos Estados 58030-00, João Pessoa PB
Tel.: (83) 3244-5404 / Fax: (83) 3244-5484
<http://www.azevedobastos.not.br>
E-mail: cartorio@azevedobastos.not.br



DECLARAÇÃO DE SERVIÇO DE AUTENTICAÇÃO DIGITAL

O Bel. Válber Azevêdo de Miranda Cavalcanti, Oficial do Primeiro Registro Civil de Nascimentos e Óbitos e Privativo de Casamentos, Interdições e Tutelas com atribuição de autenticar e reconhecer firmas da Comarca de João Pessoa Capital do Estado da Paraíba, em virtude de Lei, etc...

DECLARA para os devidos fins de direito que, o documento em anexo identificado individualmente em cada Código de Autenticação Digital' ou na referida sequência, foi autenticado de acordo com as Legislações e normas vigentes*.

DECLARO ainda que, para garantir transparência e segurança jurídica de todos os atos oriundos da atividade Notarial e Registral no Estado da Paraíba, foi instituído pela Lei Nº 10.132, de 06 de novembro de 2013, a aplicação obrigatória de um Selo Digital de Fiscalização Extrajudicial em todos os atos de notas e registro, composto de um código único (por exemplo: Selo Digital: ABC12345-X1X2) e dessa forma, cada autenticação processada pela nossa Serventia pode ser verificada e confirmada tantas vezes quanto for necessário através do site do Tribunal de Justiça do Estado da Paraíba, endereço <https://corregedoria.tjpb.jus.br/selo-digital/>

A autenticação digital do documento faz prova de que, na data e hora em que ela foi realizada, a empresa FARMAC PRODUTOS HOSPITALARES E LABORATORIAIS LTDA tinha posse de um documento com as mesmas características que foram reproduzidas na cópia autenticada, sendo da empresa FARMAC PRODUTOS HOSPITALARES E LABORATORIAIS LTDA a responsabilidade, única e exclusiva, pela idoneidade do documento apresentado a este Cartório.

Esta DECLARAÇÃO foi emitida em 01/10/2020 14:41:49 (hora local) através do sistema de autenticação digital do Cartório Azevêdo Bastos, de acordo com o Art. 1º, 10º e seus §§ 1º e 2º da MP 2200/2001, como também, o documento eletrônico autenticado contendo o Certificado Digital do titular do Cartório Azevêdo Bastos, poderá ser solicitado diretamente a empresa FARMAC PRODUTOS HOSPITALARES E LABORATORIAIS LTDA ou ao Cartório pelo endereço de e-mail autentica@azevedobastos.not.br

Para informações mais detalhadas deste ato, acesse o site <https://autdigital.azevedobastos.not.br> e informe o Código de Autenticação Digital..

Esta Declaração é válida por tempo indeterminado e está disponível para consulta em nosso site.

*Código de Autenticação Digital: 78082809203703289986-1 a 78082809203703289986-2

*Legislações Vigentes: Lei Federal nº 8.935/94, Lei Federal nº 10.406/2002, Medida Provisória nº 2200/2001, Lei Federal nº 13.105/2015, Lei Estadual nº 8.721/2008, Lei Estadual nº 10.132/2013 e Provimento CGJ Nº 003/2014.

O referido é verdade, dou fé.

CHAVE DIGITAL

00005b1d734fd94f057f2d69fe6bc05bda0e3c63966708588fc75ceff5eccbef9b9a743ade8d1d134270456011552ef53fab062b8438d71dd43fb5f9cc897ebf04b8b59e703ac3889bf1ce4ca52db81

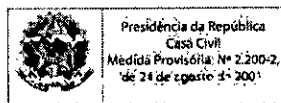
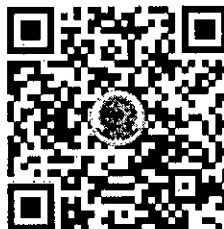

Jurandir Ramos Brandão
Procurador
Decreto n.º 001/2022

Antônio Carlos Santos de Moura
Equipe de Apoio
Decreto n.º 001/2022

Odilon Alves dos Santos Júnior
Equipe de Apoio
Decreto n.º 001/2022



REPÚBLICA FEDERATIVA DO BRASIL
ESTADO DA PARAÍBA
CARTÓRIO AZEVEDO BASTOS
FUNDADO EM 1888

PRIMEIRO REGISTRO CIVIL DE NASCIMENTO E ÓBITOS E PRIVATIVO DE CASAMENTOS, INTERDIÇÕES E TUTELAS DA COMARCA DE JOÃO PESSOA

Av. Epitácio Pessoa, 1145 Bairro dos Estados 58030-00, João Pessoa PB
Tel.: (83) 3244-5404 / Fax: (83) 3244-5484
<http://www.azevedobastos.not.br>
E-mail: cartorio@azevedobastos.not.br



DECLARAÇÃO DE SERVIÇO DE AUTENTICAÇÃO DIGITAL

O Bel. Válber Azevêdo de Miranda Cavalcanti, Oficial do Primeiro Registro Civil de Nascimentos e Óbitos e Privativo de Casamentos, Interdições e Tutelas com atribuição de autenticar e reconhecer firmas da Comarca de João Pessoa Capital do Estado da Paraíba, em virtude de Lei, etc...

DECLARO ainda que, para garantir transparência e segurança jurídica de todos os atos oriundos da atividade Notarial e Registral no Estado da Paraíba, foi instituído pela Lei nº 10.132, de 06 de novembro de 2013, a aplicação obrigatória de um Selo Digital de Fiscalização Extrajudicial em todos os atos de notas e registro, composto de um código único (por exemplo: Selo Digital: ABC12345-X1X2) e dessa forma, cada autenticação processada pela nossa Serventia pode ser verificada e confirmada tantas vezes quanto for necessário através do site do Tribunal de Justiça do Estado da Paraíba, endereço <https://corregedoria.tjpb.jus.br/selo-digital/>.

A autenticação digital do documento faz prova de que, na data e hora em que ela foi realizada, a empresa SERGILAB PRODUTOS HOSPITALARES E LABORATORIAIS EIRELI tinha posse de um documento com as mesmas características que foram reproduzidas na cópia autenticada, sendo da empresa SERGILAB PRODUTOS HOSPITALARES E LABORATORIAIS EIRELI a responsabilidade, única e exclusiva, pela idoneidade do documento apresentado a este Cartório.

Nesse sentido, declaro que a SERGILAB PRODUTOS HOSPITALARES E LABORATORIAIS EIRELI assumiu, nos termos do artigo 8º, §1º, do Decreto nº 10.278/2020, que regulamentou o artigo 3º, inciso X, da Lei Federal nº 13.874/2019 e o artigo 2º-A da Lei Federal 12.682/2012, a responsabilidade pelo processo de digitalização dos documentos físicos, garantindo perante este Cartório e terceiros, a sua autoria e integridade.

De acordo com o disposto no artigo 2º-A, §7º, da Lei Federal nº 12.682/2012, o documento em anexo, identificado individualmente em cada Código de Autenticação Digital* ou na referida sequência, poderá ser reproduzido em papel ou em qualquer outro meio físico.

Esta DECLARAÇÃO foi emitida em 09/06/2021 14:50:14 (hora local) através do sistema de autenticação digital do Cartório Azevedo Bastos, de acordo com o Art. 1º, 10º e seus §§ 1º e 2º da MP 2200/2001, como também, o documento eletrônico autenticado contendo o Certificado Digital do titular do Cartório Azevedo Bastos, poderá ser solicitado diretamente a empresa SERGILAB PRODUTOS HOSPITALARES E LABORATORIAIS EIRELI ou ao Cartório pelo endereço de e-mail autentica@azevedobastos.not.br Para informações mais detalhadas deste ato, acesse o site <https://autdigital.azevedobastos.not.br> e Informe o Código de Autenticação Digital

Esta Declaração é válida por tempo indeterminado e está disponível para consulta em nosso site.

*Código de Autenticação Digital: 121630806211002721649-1

*Legislações Vigentes: Lei Federal nº 8.935/94, Lei Federal nº 10.406/2002, Medida Provisória nº 2200/2001, Lei Federal nº 13.105/2015, Lei Estadual nº 8.721/2008, Lei Estadual nº 10.132/2013, Provimento CGJ N° 003/2014 e Provimento CNJ N° 100/2020.

O referido é verdade, dou fé.

CHAVE DIGITAL

00005b1d734fd94f057f2d69fe6bc05b71731f8198de35ea98f445b17f81f123391be423c8352f0cd4f5a061ff889eb93fbeb58448a1d824fa0736ad7f25cab51b5e689dd84003f7a70da7724e5cba93



Presidência da República
Casa Civil
Medida Provisória Nº 2.200-2,
de 24 de agosto de 2001.



Jurandir Ramos Brandão
Procurador
Decreto n.º 001/2022

Antônio Carlos Santos de Moura
Equipe de Apoio
Decreto n.º 001/2022

Odilon Alves dos Santos Junior
Equipe de Apoio
Decreto n.º 001/2022

EMMENA VAREJISTA DE SUPRIMENTOS E ALIMENTOS LTDA

powervolt.com.br



Rio de Janeiro, 19 de Abril de 2022

AO
ESTADO DA BAHIA
PREFEITURA MUNICIPAL DE JABORANDI

Pregão N°: 17/2022

Processo N°:

Objeto: A presente licitação tem como objeto o Pregão Eletrônico para o registro de preços para futuras e eventuais Aquisições de equipamentos, equipamentos hospitalares, móveis, moveis hospitalares, eletroeletrônicos e materiais de consumo destinados às necessidades das Secretarias do Município, atendendo às especificações constantes do Anexo I - Termo de Referência.

Prezados Senhores,

Após examinarmos todas as cláusulas e condições estipuladas no edital em referência apresentamos nossa proposta nos termos consignados no mencionado ato convocatório e seus anexos, com os quais concordamos plenamente.

PROPOSTA DE PREÇOS

ITEM	QTDE	UF	DESCRIÇÃO	MARCA	VALOR UNIT	VALOR TOTAL
18	500	UN	BAT CR2032 UN	ELGIN	R\$ 10,67	R\$ 5.335,00
19	500	UN	BAT LR41 UN	ELGIN	R\$ 3,42	R\$ 1.710,00
84	500	UN	ALC AAA UN	ELGIN	R\$ 9,09	R\$ 4.545,00
85	500	UN	ALC AA UN	ELGIN	R\$ 11,52	R\$ 5.760,00
(Dezessete Mil e Trezentos e Cinquenta Reais)						R\$17.350,00

Nossa proposta é válida por 60 (SESSENTA) dias, a contar da data da sua apresentação.

Informamos, ainda, que estão inclusos nos preços ofertados todos os custos e despesas, tais como: custos diretos e indiretos, tributos incidentes, taxa de administração, materiais, serviços, encargos sociais, trabalhistas, seguros, lucro e outros necessários ao cumprimento integral do objeto e seus anexos, sendo de nossa inteira responsabilidade, ainda, os que ventura venham a ser omitidos na proposta ou incorretamente cotados.

Jurandir Ramos Brandão
Pregoeiro
Decreto n.º 001/2022

Antônio Carlos Santos de Moura
Equipe de Apoio
Decreto n.º 001/2022

Odilon Alves dos Santos Júnior
Equipe de Apoio
Decreto n.º 001/2022

1233
EMMENSE VAREJISTA DE SUPRIMENTOS E ALIMENTOS LTDA

powervolt.com.br



O prazo de entrega será de 30 (TRINTA) dias corridos, a contar do recebimento da Nota de Empenho e/ou Ordem de Fornecimento. Atendemos a todas as exigências do Edital.

Dados da Empresa:

EMMENSE VAREJISTA DE SUPRIMENTOS E ALIMENTOS LTDA
CNPJ: 13.573.964/0001-70 Inscrição Estadual: 11.843.360
Estrada General Afonso de Carvalho, 86 LJB QDE LT2 - Padre Miguel
CEP: 21.725-020 - Rio de Janeiro/RJ
Telefone: (21) 3855-9039 e-mail: comercial@emmensa.com.br

Dados Bancários: 001 - Banco do Brasil - AG 3664-1 C/C 7813-1 | Rio de Janeiro

Dados do Representante legal para assinatura do Contrato:

Nome: Vinnicius Timoteo Ferreira
Endereço: Rua Juncal, 159 BL 15 CS 103 - Realengo
CEP: 21725-020 - Rio de Janeiro / RJ
Telefone: (21) 98357-5059 e-mail: financeiro@emmensa.com.br
CPF: 081.723.227-39 Cargo/Função: Sócio Administrador
RG: 11.940.411-9 - Detran/RJ
Naturalidade: Rio de Janeiro/RJ Nacionalidade: Brasileiro

VINNICIUS TIMOTEO FERREIRA:08172322739
Assinado de forma digital por
VINNICIUS TIMOTEO
FERREIRA:08172322739
Dados: 2022.04.19 17:32:19 -03'00'

EMMENSE VAREJISTA DE SUPRIMENTOS E ALIMENTOS LTDA
VINNICIUS TIMOTEO FERREIRA
Sócio Administrador

Jurandir Ramos Brandão
Fregoeiro
Decreto n.º 001/2022

Antônio Carlos Santos de Moura
Equipe de Apoio
Decreto n.º 001/2022

Odilon Alves dos Santos Júnior
Equipe de Apoio
Decreto n.º 001/2022

Documento Assinado Digitalmente por: MARCOS ANTONIO MATOS DA SILVA - 23/05/2023 18:01:59
Acesse em: https://e-icm.ba.gov.br/epp/validaDoc.seam Código do documento: 4278e64d-7673-4198-84e0-f8a216462b47



1240



Ministério da Economia
Secretaria Especial de Desburocratização, Gestão e Governo Digital
Secretaria de Gestão

Sistema de Cadastramento Unificado de Fornecedores - SICAF

Relatório Nível V - Qualificação Técnica

Dados do Fornecedor

CNPJ: 13.573.964/0001-70 DUNS®: 93*****44
Razão Social: EMMENSA VAREJISTA DE SUPRIMENTOS E ALIMENTOS LTDA.
Nome Fantasia: EMMENSA SUPRIMENTOS E ALIMENTOS
Situação do Fornecedor: Credenciado

Dados do Nível

Situação do Nível: Cadastrado

Certificação Técnica

Certificadora	Nº Certificado	Data de Validade
ITAJUBÁ	NE - 964, 979, 980 - 2021	09/03/2026
INSTITUTO FEDERAL SUL RIO GRANDENSE	NE - 440/2021	09/03/2026
IFECT MG.CAMPUS RIO POMBA	NF - 2716	09/03/2026
INSTITUTO FEDERAL SUL RIO GRANDENSE	NE - 203/2021	09/03/2026
UNIVERSIDADE FEDERAL DE VIÇOSA	NE - 1275	30/03/2026
UNIVERSIDADE FEDERAL DE VIÇOSA	NE - 1559/2021	30/03/2026
UNIVERSIDADE DO ESTADO DO RIO GRANDE DO NORTE	NE - 1300	30/03/2026
Universidade Federal de Alfenas	NE - 1897	30/03/2026
CAMPUS DE ARAPIRACA	NF - 2751	30/03/2026
SECRETARIA DE EDUCAÇÃO PROFISSIONAL DE TECNOLOGIA	NE - 800560/2021	30/03/2026
NewTechnik	2020NE0000	14/03/2026
Ministerio da Agricultura, pecuaria e Abastecimento.	NE - 503/2021	30/03/2026
CENTRO DE INTENDENCIA DE TECNOLOGIA DA MARINHA EM SAO PAULO	NE - 2393/2021	30/03/2026
ESCOLA DE SARGENTOS DAS ARMAS	NE - 779, 1446/2021	30/03/2022
ESTADO DO RIO GRANDE DO SUL	NE - 1999/2022	09/03/2026
PROCURADORIA DA REPÚBLICA EM GOIÁS	NE - 148/2021	30/03/2026
EBSERH - PARÁ	NE - 800817/2020	09/03/2026

Relatório Nível V - Qualificação Técnica

1241



Dados do Fornecedor

CNPJ: 13.573.964/0001-70 DUNS®: 93*****44
 Razão Social: EMMENSA VAREJISTA DE SUPRIMENTOS E ALIMENTOS LTDA.
 Nome Fantasia: EMMENSA SUPRIMENTOS E ALIMENTOS
 Situação do Fornecedor: Credenciado

Dados do Nível

Situação do Nível: Cadastrado

Certificação Técnica

Certificadora	Nº Certificado	Data de Validade
UNIVERSIDADE FEDERAL DOS VALES DO JEQUITINHONHA E MUCURI	NE - 554/2021	30/03/2026
EXERCITO BRASILEIRO - EASA	NE - 852/2021	09/03/2026
CONSORCIO DE GESTÃO PROAMUSEP	NF - 2196	30/03/2026
MJSP - POLÍCIA FEDERAL	NF - 2713	30/03/2026
TRE DO PARANÁ	NE - 901, 950 - 2021	14/03/2026
UNIVERSIDADE FEDERAL DO ALAGOAS	NF - 2646	09/03/2026
UNIVERSIDADE FEDERAL DE VIÇOSA	NE - 1534/2021	30/03/2026
Prefeitura Pedreira	7812020	14/06/2026
UNIVERSIDADE FEDERAL DO ALAGOAS	NE - 667, 672, 479 - 2021	09/03/2026
GABINETE DE SEGURANÇA INSTITUCIONAL	NE - 836/2021	09/03/2026
FACTO	NF - 1854, 1861, 2044	09/03/2026
IFECT RIO GRANDENSE	NE - 97/2021	09/03/2026
IFECT SP	NE - 69/2021	09/03/2026
IFRN CAMPUS	NE - 153/2021	09/03/2026
HOSPITAL UNIVERSITÁRIO ANTONIO PEDRO	NF - 1683	09/03/2026
GOVERNO MUNICIPAL DE CASCAVEL	24051/2021	09/03/2026
IFECT RIO GRANDENSE	NE - 49/2021	09/03/2026
IFECT SP	NE - 71, 92 - 2021	09/03/2026
INMETRO	NF - 2204	09/03/2026

Documento Assinado Digitalmente por: MARCOS ANTONIO MATOS DA SILVA - 23/05/2023 18:01:59
 Acesse em: https://eicm.ba.gov.br/epv/validaDoc.seam?codigo_documento=42780c44b76734198840f0a2164202047



CERTIDÃO DE REGULARIDADE FISCAL Nº: 02-2022/959919

Código de verificação de autenticidade: 900d8fcbcec30960af74b26bd498cd63

CERTIDÃO NEGATIVA DE DÉBITOS - CND

IDENTIFICAÇÃO DO REQUERENTE	
CPF / CNPJ: 13.573.964/0001-70	CAD-ICMS: Ativo
NOME / RAZÃO SOCIAL: EMMENSA VAREJISTA DE SUPRIMENTOS E ALIMENTOS LTDA.	
<p>CERTIFICAMOS, para os fins de direito, e de acordo com as informações registradas nos Sistemas Corporativos da Secretaria de Estado de Fazenda e Planejamento, que, até a presente data, NÃO CONSTAM DÉBITOS perante a RECEITA ESTADUAL para o requerente acima identificado, ressalvado o direito de a Receita Estadual cobrar e inscrever as dívidas de sua responsabilidade, que vierem a ser apuradas.</p>	
EMITIDA EM: 07/02/2022	ÀS 22:51:38
VÁLIDA ATÉ: 08/05/2022	
Certidão emitida com base na Resolução SEFAZ nº 109 de 04/08/2017	
OBSERVAÇÕES	
<p>Esta certidão deve estar acompanhada da Certidão Negativa da Dívida Ativa, emitida pelo órgão próprio da Procuradoria Geral do Estado, nos termos da Resolução Conjunta PGE/SER nº 33/2004.</p> <p>A autenticidade desta certidão pode ser confirmada pela Internet (http://www10.fazenda.rj.gov.br/SATI-FiscoFacil/publico/autenticidadeHashCertidao/consultaAutenticidadeHash.xhtml).</p> <p>A verificação de débitos é efetuada pelo CNPJ do requerente, abrangendo sua regularidade fiscal e de estabelecimentos que porventura possuir com mesma raiz de CNPJ. A razão social, quando indicada, é informação apenas ilustrativa.</p> <p>O campo CAD-ICMS atesta a situação do CNPJ do requerente no Cadastro Estadual de Contribuintes do ICMS: ATIVO - estabelecimento inscrito e ativo; DESATIVADO - estabelecimento inscrito e desativado; NÃO INSCRITO - estabelecimento sem qualquer inscrição. No caso de estabelecimento inscrito no CAD-ICMS, sua identificação deverá ser obtida pelo Comprovante de Inscrição e de Situação Cadastral (www.fazenda.rj.gov.br).</p> <p>A condição de não-inscrito ou desativado não desobriga o requerente de possuir inscrição ativa no Cadastro de Contribuintes do ICMS do Estado do Rio de Janeiro caso exerça atividade relacionada no artigo 20 do Anexo I da Parte II da Resolução SEFAZ nº 720/2014.</p>	



1243

Documento Assinado Digitalmente por: MARCOS ANTONIO MATOS DA SILVA - 23/05/2023 18:01:59
Acesse em: <https://e.ccm.ba.gov.br/epj/validaDoc.seam> Código do documento: 4278e64d-7673-4198-84e0-18a216462b47

PROCURADORIA GERAL DO ESTADO

CERTIDÃO NEGATIVA DE DÉBITOS EM DÍVIDA ATIVA

Certifico, tendo em vista as informações fornecidas pelo Sistema da Dívida Ativa, referente ao pedido **190762/2021**, que no período de **1977 até 03/12/2021 NÃO CONSTA DÉBITO INSCRITO** em Dívida Ativa para o contribuinte abaixo:

RAZÃO SOCIAL: EMMENSA VAREJISTA DE ALIMENTOS E SUPRIMENTOS EIRELI

CNPJ: 13.573.964/0001-70 INSCRIÇÃO ESTADUAL: 11.84336.0

A certidão negativa de Dívida Ativa e a certidão negativa de ICMS ou a certidão para não contribuinte do ICMS somente terão validade quando apresentadas em conjunto.

A aceitação desta certidão está condicionada a verificação de sua autenticidade na INTERNET, no endereço <http://www.dividaativa.rj.gov.br>.

CÓDIGO CERTIDÃO: 004P.5211.01M0.3453

Esta certidão tem validade até **04/06/2022**, considerando 180 (cento e oitenta) dias após a data da pesquisa cadastral realizada em **06/12/2021 às 10:59:49.7**, conforme artigo 11 da Resolução N. 2690 de 05/10/2009.

Em caso de dúvida, recorra a PROCURADORIA:

Procurador - da Dívida Ativa

Rua do Carmo, 27 Térreo, Centro

Emitida em 06/12/2021 às 13:45:32.0



Comprovante de Inscrição e de Situação Cadastral

CNPJ/CPF 13.573.964/0001-70	Inscrição Estadual 11.843.360	Data da concessão da inscrição 01/10/2020
Nome empresarial EMMENSE VAREJISTA DE SUPRIMENTOS E ALIMENTOS LTDA.		
Título do estabelecimento EMMENSE SUPRIMENTOS E ALIMENTOS		
Natureza Jurídica Sociedade Empresária Limitada		
Regime de apuração Simples nacional - Não Optante Simei	Tipo de unidade principal Unidade Operacional	
Endereço do estabelecimento ETR GENERAL AFONSO DE CARVALHO, 086 LOJA B;LOTE 2;QUADRA E PADRE MIGUEL - RIO DE JANEIRO RJ 21.725-020		
Situação cadastral Habilitada	Data da situação cadastral 01/10/2020	
Atividades econômicas (CNAE)		
Principal 47.12-1/00 - COMÉRCIO VAREJISTA DE MERCADORIAS EM GERAL, COM PREDOMINÂNCIA DE PRODUTOS ALIMENTÍCIOS - MINIMERCADOS, MERCEARIAS E ARMAZÉNS		
Secundárias 10.31-7/00 - FABRICAÇÃO DE CONSERVAS DE FRUTAS 46.19-2/00 - REPRESENTANTES COMERCIAIS E AGENTES DO COMÉRCIO DE MERCADORIAS EM GERAL NÃO ESPECIALIZADO 47.21-1/03 - COMÉRCIO VAREJISTA DE LATICÍNIOS E FRIOS 47.21-1/04 - COMÉRCIO VAREJISTA DE DOCES, BALAS, BOMBONS E SEMELHANTES 47.24-5/00 - COMÉRCIO VAREJISTA DE HORTIFRUTIGRANJEIROS 47.29-6/99 - COMÉRCIO VAREJISTA DE PRODUTOS ALIMENTÍCIOS EM GERAL OU ESPECIALIZADO EM PRODUTOS ALIMENTÍCIOS NÃO ESPECIFICADOS ANTERIORMENTE 47.42-3/00 - COMÉRCIO VAREJISTA DE MATERIAL ELÉTRICO 47.53-9/00 - COMÉRCIO VAREJISTA ESPECIALIZADO DE ELETRODOMÉSTICOS E EQUIPAMENTOS DE ÁUDIO E VÍDEO 47.89-0/01 - COMÉRCIO VAREJISTA DE SUVENIRES, BIJUTERIAS E ARTESANATOS 47.89-0/08 - COMÉRCIO VAREJISTA DE ARTIGOS FOTOGRÁFICOS E PARA FILMAGEM 56.11-2/03 - LANCHONETES, CASAS DE CHÁ, DE SUCOS E SIMILARES 56.20-1/01 - FORNECIMENTO DE ALIMENTOS PREPARADOS PREPONDERANTEMENTE PARA EMPRESAS		
Unidade de cadastro AFR 64.09 - AFR 64.09 - Capital	Unidade de fiscalização AFR 64.09 - AFR 64.09 - Capital	
Observação Contribuinte optante do Simples Nacional desde 01/10/2020. Em regra, documentos fiscais emitidos não geram crédito de ICMS.		

**Comprovante de Inscrição e de Situação Cadastral****CNPJ/CPF**

13.573.964/0001-70

Inscrição Estadual

11.843.360

Data da concessão da inscrição

01/10/2020

Nome empresarial

EMMENSE VAREJISTA DE SUPRIMENTOS E ALIMENTOS LTDA.

Título do estabelecimento

EMMENSE SUPRIMENTOS E ALIMENTOS

Natureza Jurídica

Sociedade Empresária Limitada

Regime de apuração

Simples nacional - Não Optante Simei

Tipo de unidade principal

Unidade Operacional

Endereço do estabelecimentoETR GENERAL AFONSO DE CARVALHO, 086 LOJA B;LOTE 2;QUADRA E
PADRE MIGUEL - RIO DE JANEIRO RJ 21.725-020**Situação cadastral**

Habilitada

Data da situação cadastral

01/10/2020

56.20-1/04 - FORNECIMENTO DE ALIMENTOS PREPARADOS PREPONDERANTEMENTE PARA CONSUMO
DOMICILIAR**Unidade de cadastro**

AFR 64.09 - AFR 64.09 - Capital

Unidade de fiscalização

AFR 64.09 - AFR 64.09 - Capital

Observação

Contribuinte optante do Simples Nacional desde 01/10/2020. Em regra, documentos fiscais emitidos não geram crédito de ICMS.



PROPOSTA

Ao
MUNICIPIO DE JABORANDI- ESTADO DA BAHIA

PREGÃO ELETRÔNICO (SRP) nº 17/2022
PROCESSO ADMINISTRATIVO Nº 084/2022

OBJETO: A presente licitação tem como objeto o Pregão Eletrônico para o registro de preços para futuras e eventuais Aquisições de equipamentos, equipamentos hospitalares, móveis, moveis hospitalares, eletroeletrônicos e materiais de consumo destinados às necessidades das Secretarias do Município.

Pelo presente instrumento, vimos apresentar nossa proposta de preços relativa ao objeto desta licitação, bem como as informações, condições da proposta e declarações exigidas no Edital do Pregão Eletrônico em epígrafe

Razão Social: **QUALLYX PRODUTOS PARA SAÚDE LTDA**
CNPJ: 24.107.733/0001-98
I.E.: 212.015.409.114

Endereço: Av. Coronel Albino Alves Garcia, 581 | Centro | Bernardino de Campos, SP | CEP.: 18960-000
Telefone: (14) 3346-3470
E-mail: licitacao@quallyx.com.br

Responsável pela Proposta:

Fabio Gomes Carrilho – Analista de Licitações – RG.: SSP/SP 29.902.754, CPF.: 293.821.618-13

Apresentamos nossa proposta de preços para os itens abaixo relacionados com as marcas e os respectivos modelos, cada um dos equipamentos propostos.

Jurandir Ramos Brandão
Pregoeiro
Decreto n.º 001/2022

Antônio Carlos Santos de Moura
Equipe de Apoio
Decreto n.º 001/2022

Odilon Alves dos Santos Júnior
Equipe de Apoio
Decreto n.º 001/2022

Quallyx Produtos para Saúde Ltda
Av. Cel. Albino Alves Garcia nº 581
Bernardino de Campos, São Paulo - CEP 1 8960-000
11 3346-3470
CNPJ.: 24.107.733/0001-98



ITEM	DESCRIÇÃO	UNIDADE DE MEDIDA	MARCA/MODELO	QUANT.	VALOR UNITÁRIO (R\$)	VALOR TOTAL (R\$)
4	ANALISADOR BIOQUÍMICO AUTOMÁTICO, LAVAGEM DE CUBETAS, MÍN. 200 TESTES/HORA ANALISADOR AUTOMÁTICO BIOQUÍMICO, COM VELOCIDADE DE PIPETAGEM DE, NO MÍNIMO, 190 TESTES FOTOMÉTRICOS POR HORA. NO MÍNIMO 39 OU MAIS POSIÇÕES SIMULTÂNEAS COM REFRIGERAÇÃO PARA REAGENTES. NO MÍNIMO 39 OU MAIS CUBETAS PARA REAÇÃO DOS TESTES. POSSUIR CAPACIDADE DE REALIZAR E LER REAÇÕES COM O VOLUME DE REAGENTE DE 180 ML, OU INFERIOR. SISTEMA AUTOMÁTICO QUE LAVE E SEQUE AS CUBETAS DE INCUBAÇÃO PARA REAÇÃO; NO MÍNIMO 39 OU MAIS POSIÇÕES SIMULTÂNEAS PARA AMOSTRAS DE PACIENTES. DEVE POSSUIR SENSOR NA AGULHA PIPETADORA DE AMOSTRAS/REAGENTES, QUE INDIQUE COM ALERTA SONORO E EM TELA, NO CASO DE FALTA DE AMOSTRAS E OU DE FALTA DE REAGENTES; A AGULHA PIPETADORA DEVE CONTER AINDA, SENSOR ANTI-IMPACTO QUE EVITE A QUEBRA DA MESMA EM CASO DE TOQUE EM LOCAL INDEVIDO. DEVE REALIZAR DILUIÇÃO AUTOMÁTICA DA AMOSTRA: PRÉ-DILUIÇÃO E PÓS-DILUIÇÃO. POSSUIR LEITOR DE CÓDIGO DE BARRAS EMBUTIDO (INTERNAMENTE), INCORPORADO AO ROTOR DE AMOSTRAS, PERMITINDO AO OPERADOR DO EQUIPAMENTO ADICIONAR TUBOS PRIMÁRIOS, EM ORDEM ALEATÓRIA. SOFTWARE OPERACIONAL (EM PORTUGUÊS OU INGLÊS) COM OPÇÃO DE ARMAZENAMENTO DE RESULTADOS DE EXAMES REALIZADOS E COMPLETO BANCO DE DADOS PARA CONTROLE DE QUALIDADE; PRECISÃO DE ASPIRAÇÃO A PARTIR DE 2,1 ML DE AMOSTRAS; POSSUIR FILTROS DE ONDA COM, PELO MENOS, 8 COMPRIMENTOS DE ONDA DIFERENTES, SENDO OBRIGATÓRIO ABRANGER A FAIXA DE: 340 ATÉ 670NM; CONTROLE DE QUALIDADE (CQ) COM GRÁFICOS DE LEVEY-JENNINGS E REGRA DE WESTGARD; SISTEMA "ABERTO" COM POSSIBILIDADE DE O USUÁRIO DEFINIR O PERFIL DE TRABALHO, PARA QUALQUER MARCA DE REAGENTES DO MERCADO. EQUIPAMENTO DEVERÁ SER ENTREGUE COM CPU (COMPUTADOR OPERACIONAL); MONITOR; MOUSE E TECLADO ADEQUADOS AO MODELO; GARANTIA DE, NO MÍNIMO, 12 MESES, INCLUINDO ASSISTÊNCIA TÉCNICA E CIENTÍFICA NO LOCAL DE INSTALAÇÃO. TENSÃO: BIVOLT OU 220V FREQUENCIA 60 HZ. REGISTRO VIGENTE JUNTO À ANVISA/MS.	UNIDADE	Marca: Snibe Diagnostic Modelo: Biossays 240 Plus Fabricante: SHENZHEN NEW INDUSTRIES BIOMEDICAL ENGINEERING CO.,LTD Procedência: China RMS.: 80102512186	2	95.000,00	190.000,00
5	Analizador hematológico, automático, difração a laser, auto loader, sistema integral de incubação de titânio, tecnologia de digitalização de código de barras com tubo de direção aleatória, construção linear de balança, laser scatter technology, mapas topógrafos 3D, mínimo de: 28 parâmetros, 2 histogramas, 2 scattergrams, 60 amostras/hora, voltagem 220volts. 12 (doze) meses de garantia.		Marca: Sallus Brasil Modelo: HMG-31 Fabricante: RAYTO LIFE AND ANALYTICAL SCIENCES CO., LTD Procedência: China RMS.: 81797610003	1	35.000,00	35.000,00
6	Analizador iônico, seletivo de eletrólitos, dosagens de PH, Na, K, Ca iônico, coletores em amostra de sangue total, soro e urina, velocidade, volume e capacidade mínima das análises: 20 segs. por amostra, 30 testes 65µl~180µl volume, resultado impresso e salvo na memória, voltagem 220 volts. 12 (doze) meses de garantia.		Marca: Sallus Brasil Modelo: ST-200 aQua Fabricante: SENA CORE MEDICAL INSTRUMENTATION PVT. LTD Procedência: Índia RMS.: 81797610010	1	26.000,00	26.000,00
7	Analizador semiautomático, para medir fotométricamente as tiras de urina, velocidade nominal mínima de 300 pacientes/hora, 11 parâmetros mínimos: (glicose, ph, bilirrubina, urobilinogênio, densidade, cetonas, sangue, nitrito, proteínas, leucócitos e ácido ascórbico), amostras urina; leitor de código de barras, metodologia química seca, sistema de leitura com esteira automática, fotometria, com tecnologia ccd (dispositivo de carga acoplada). unidade convencional (mg/dl), internacional (sl), arbitrária (+, ++, +++); convencional + arbitrária, si + arbitrária, armazenamento de dados, sistema de interface e interface de teclado at/pc, impressora interna, voltagem 220 volts. 12 (doze) meses de garantia.		Marca: Sallus Brasil Modelo: BW-300 Fabricante: BIOWAY BIOLOGICAL TECHNOLOGY CO. LTD Procedência: China RMS.: 81797610007	1	20.000,00	20.000,00
VALOR TOTAL DA PROPOSTA: R\$ 271.000,00 (duzentos e setenta e um mil reais)						

Quallyx Indústria e Comércio Ltda
 Av. Cel. Antônio Alves de Azevedo nº 581
 Bernardino de Campos, São Paulo - CEP 18960-000
 11 3346-3470
 CNPJ.: 24.107.733/0001-98

Antônio Carlos Santos de Moura
 Equipe de Apoio
 Decreto n.º 001/2022

Odilon Alves dos Santos Júnior
 Equipe de Apoio
 Decreto n.º 001/2022



Considerações Gerais e Declarações

- VALIDADE DA PROPOSTA:** 60 (sessenta) dias, contados da data de entrega da proposta;
PRAZO DE ENTREGA: O prazo de entrega será de até 30 (trinta) dias consecutivos, contados a partir da data de recebimento da ordem de fornecimento;
CONDIÇÕES DE PAGAMENTO: O prazo para pagamento será efetuado em até 10 (dez) dias úteis contados a partir da entrega, ou no prazo previsto no item próprio do edital, após a devida conferência e liberação do órgão solicitante e/ou fiscalizador;
Dados bancários: Banco do Brasil (001) / Ag.: 4635-3 / Conta corrente: 9289-4;

Pelo presente Termo declaramos e garantimos que:

- examinamos cuidadosamente todo o Edital e Anexos e aceitamos todas as condições nele estipuladas e que, ao assinarmos este Termo, renunciamos ao direito de alegar discrepância de entendimento com relação ao Edital;
- cumprimos plenamente as disposições normativas relativas ao trabalho do menor, contida na Lei n.º 9.854, de 27/10/1999 e na Constituição Federal de 1988;
- em nossa proposta estão incluídas todas as despesas referentes à execução do objeto licitado, bem como todos os tributos, encargos sociais e trabalhistas e quaisquer outras despesas que incidam ou venham incidir sobre o referido objeto; d. informaremos a existência de fato superveniente impeditivo de nossa habilitação, caso venha a ocorrer.

Declaramos que no (s) preço (s) proposto (s), estão computados todos os custos operacionais, insumos, encargos previdenciários, trabalhistas, tributários, comerciais, de transporte e quaisquer outros que incidam ou venham a incidir diretamente ou indiretamente no fornecimento dos materiais, objeto do Edital em referência, e que influenciem na formação dos preços desta proposta.

- Declaramos que validade da garantia dos equipamentos oferecidos será de 12 (doze) meses;
- Declaramos que durante a vigência do registro de preços os valores registrados não serão reajustados;

Declaramos estar de acordo com todos os itens e subitens desse edital.

BERNARDINO DE CAMPOS, 20 de abril de 2022

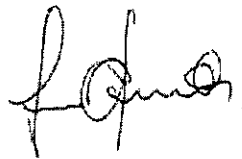

QUALLYX PRODUTOS PARA SAÚDE LTDA

FABIO GOMES CARRILHO

Analista de Licitações

CPF- 293.821.618-13

24.107.733/0001-98

QUALLYX PRODUTOS PARA SAÚDE LTDA.

Av: Cel. Albino Alves Garcia - 581

Centro - CEP: 18960-000

BERNARDINO DE CAMPOS - SP

Quallyx Produtos para Saúde Ltda

Av. Cel. Albino Alves Garcia nº 581

Bernardino de Campos, São Paulo - CEP 1 8960-000

11 3346-3470

CNPJ.: 24.107.733/0001-98

Bernardo de Campos
 Pregoeiro
 Decreto n.º 001/2022

Antonio Carlos Santos de Moura
 Equipe de Apoio
 Decreto n.º 001/2022

Otilton Alves dos Santos Junior
 Equipe de Apoio
 Decreto n.º 001/2022



Biossays™ 240 Plus

Analizador de Bioquímica Totalmente Automatizado



Snibe

Biossays 240 Plus



Jurandir Ramos Brandão
 Pregoeiro
 Decreto n.º 001/2022

Antônio Carlos Santos de Moura
 Equipe de Apoio
 Decreto n.º 001/2022

Odilon Alves dos Santos Júnior
 Equipe de Apoio
 Decreto n.º 001/2022

Design Compacto
 com Redução de Custos

Biossays™ 240 Plus



Documento Assinado Digitalmente por: MARCOS ANTONIO MATOS DA SILVA - 23/05/2023 18:01:59
 Acesse em: https://eicm.ba.gov.br/gpp/validaDoc.seam Código do documento: 4278e64d-7673-4198-84e0-18a216462b47

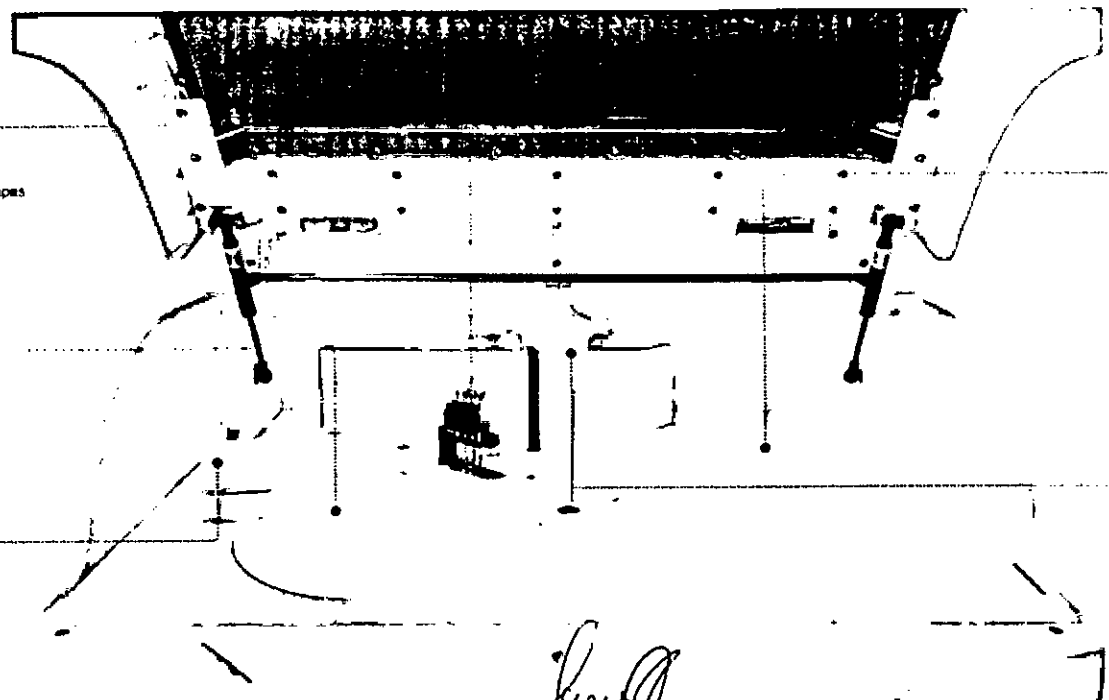

Lavadora

- Procedimento de lavagem de cubetas em 4 etapas
- Lavagem com água pura aquecida e detergente diluído
- Lavagem automática de cubetas & branco



Discos de reação

- 80 cubetas de reação, Plástico óptico, reutilizável
- Volume de reação mínimo de 100 µL
- Tempo de reação: 12 min, 32 min



Agitação

- Lavagem com água morna antes e após o mixing
- 1400 RPM agulha de agitação com alta velocidade (coberta com TEFLON)



Disco de Amostras & Reagentes

- 90 posições de amostras, carga contínua
- Suporte para tubos primários & tubos pediátricos
- Posições para 90 reagentes
- Carga contínua durante a rotina
- Leitura em Código de barras



Probe de amostras & reagentes

- 2.0 µL - 35.0 µL volume de amostra com intervalos de 0,1 µL
- 20 µL - 350 µL volume de reagente com intervalos de 1 µL
- Agulha a prova de colisões
- Cobertura de TEFLON para prevenir contaminação cruzada
- Detecção dos níveis de líquidos e coágulos

Jurandir Ramos Brandão
 Médico
 Decreto n.º 001/2022

Antônio Carlos Soares de Moura
 Equipe de Apoio
 Decreto n.º 001/2022

Odilon Alves dos Santos Júnior
 Equipe de Apoio
 Decreto n.º 001/2022

1253

Menu Teste

Cardíaco

- CK
- CK-MB
- α-HBDH
- LDH
- *LDH1

Ion inorgânico

- Ca
- P (phos)
- *Mg

Pancreático

- α-AMY
- *LIP

Diabetes

- GLU
- LAC
- HbA1c
- *GSP
- *DS-HB
- *GA

Função hepática

- TBA
- ALT (SGPT)
- AST (SGOT)
- ALP
- GGT
- TBIL
- DBIL
- TP
- ALB
- *Ammonia
- *PA
- *CHE
- *AFU
- *S'-NT
- *Haptoglobin

ISE

- Na⁺
- K⁺
- Cl⁻
- Ca²⁺
- pH

Lípidos

- HDL-C
- LDL-C
- TC
- TG
- ApoE
- ApoA1
- ApoB
- Lp(a)
- Hcy
- *NEFA

Renal

- Cr (CREA)
- Uric Acid
- Urea
- Cys-C
- α1-MG
- β2-MG
- mALB
- *Urine/CSF Protein
- *RBP
- *NAG

Imune

- IgM
- IgA
- IgG
- *C3
- *C4

Reumatismo

- *ASO
- *RF
- CRP (Full Range)

Anemia

- Transferrin
- Fe (Iron)
- *TIBC
- *G6PD

* Available soon



Recursos & Vantagens

- Produção de 240 testes/hora, entre as máquinas de bioquímica, uma das mais rápidas
100 µL é o volume mínimo de reação
- Baixo consumo de água (≤2.0-3.0 L/H)
- Software pode ser aberto ou fechado para protocolos
- Estação de lavagem de alta eficiência
- Acesso randômico, carga contínua
- Inserido sensor de líquidos, com detecção de colisão e coágulo
- Sistema de refrigeração (24 horas) com interruptor próprio
- Posição STAT ilimitada
- 16 comprimentos de onda range 340 nm-800 nm
- Lavagem das cubetas automática & verificação do branco
- Monitoramento em tempo real de reagentes e função de alerta

Especificações

Tipo de Equipamento	Automático, STAT ilimitada prioritária
Carregamento	240 testes/hora
ISE	Opcional (200 testes/hora)
Leitura	1-Ponto ponto final , 2-Pontos Ponto final , 2-Pontos Rate, Rate A , tecnologia ISE
Opções de calibração	1-Ponto Linear, 2-Pontos Lineares, Multi-Pontos Lineares, Não-Lineares, Fator K
Tipo de amostra	Soro; Plasma; Urina; CSF
Volume de amostra	Bioquímica: 2.0 µL-35.0 µL; ISE: 90.0 µL
Manuseio de amostras	Até 90 posições de amostras, carga contínua, 24 horas de refrigeração, com interruptor separado
Manuseio de reagentes	Até 90 posições de amostras, carga contínua, 24 horas de refrigeração, com interruptor separado
Volume de reagente	20 µL-350 µL
Temperatura de reação	37.0 ±0.2 °C
Volume do frasco de reagente	10 mL+30 mL, 50mL
Tempo de reação	12 min/32 min
Sistema de dispensação	Probe de amostras e reagentes com detecção de nível & coágulo
16 comprimentos de onda	340 nm, 380 nm, 405 nm, 450nm, 480 nm, 505 nm, 546 nm, 570 nm, 600 nm, 630 nm, 660 nm, 700 nm, 720 nm, 750 nm, 780 nm, 800 nm
Sistema de mixing	Uma agulha de agitação independente (cobertos com TEFLON)
Diluição	Auto-diluição
Fonte de Energia	a.c.100 Vac-240 Vac, 50/60 Hz
Tipo Código de barras	código 128, código 39, código 93, Código de barras, 2/5 Intervalado
Volume de reação	100 µL-380 µL
Cubetas	80 cubetas ópticas reutilizáveis, diâmetro óptico de 5 mm
Fonte de luz	20 W/12 V, lâmpada halógena, 2000 H
Range de absorbância	0 ABS-3.5 ABS
Consumo de água	Máximo 3.0 L/H (2.0 L/H; Reagente simples)
Peso	68 Kg
Dimensão	L x W x H= 730 mm x 500 mm x 620 mm (28.74 in x 19.69 in x 24.41 in)



Jurandir Ramos Brandão
 Pregoeiro
 Decreto n.º 001/2022

Antônio Carlos Santos de Moura
 Equipe de Apoio
 Decreto n.º 001/2022

Odilon Alves dos Santos Júnior
 Equipe de Apoio
 Decreto n.º 001/2022

Shenzhen New Industries Biomedical Engineering Co., Ltd.

No.23, Jinxiu East Road, Pingshan District, 518122 Shenzhen, P.R. China

Tel: +86 755 26501514 Fax: +86 755 26654850
 Email: sales@snibe.com Web: www.snibe.com

* Specifications may be modified without notice. Please inquire Snibe representative for updates.

Follow us on





Consultas / Produtos para Saúde / Produtos para Saúde

Detalhes do Produto

Nome da Empresa VR MEDICAL IMPORTADORA E DISTRIBUIDORA DE PRODUTOS MÉDICOS LTDA

CNPJ 04.718.143/0001-94 **Autorização** 8.01.025-1

Produto FAMÍLIA DE ANALISADORES BIOQUÍMICOS AUTOMÁTICOS BIOSsays™

Apresentação/Modelo

Biossays 240 Plus - Ref 63000040

Biossays 240 - Ref 63000043

BC1200 - Ref 63000002

Tipo de Arquivo**Arquivos****Expediente, data e hora de inclusão**

INSTRUÇÕES DE USO OU MANUAL DO
USUÁRIO DO PRODUTO

Anexo IIIB -
IFU_80102512186_Biossays
Series-.pdf

2721916/21-1 -
13/07/2021 - 01:15

Nome Técnico Instrumento para análise de bioquímica geral, hormônios, drogas ou proteínas

Registro 80102512186

Processo 25351.844132/2018-24

Fabricante Legal • FABRICANTE: SHENZHEN NEW INDUSTRIES BIOMEDICAL ENGINEERING CO., LTD. - CHINA, REPÚBLICA POPULAR

Classificação de Risco II - Classe II: produtos de médio risco ao indivíduo e ou baixo risco à saúde pública

Vencimento do Registro VIGENTE

Exportar para Excel Exportar para PDF Voltar

Jurandir Ramos Brandão
Presidente
Decreto n.º 001/2022

Antônio Carlos Santos de Moura
Equipe de Apoio
Decreto n.º 001/2022

Odilon Alves dos Santos Júnior
Equipe de Apoio
Decreto n.º 001/2022

QUALLYX
SAÚDE

Documento Assinado Digitalmente por: MARCOS ANTONIO MATOS DA SILVA - 23/05/2023 18:01:59
Acesse em: <https://sistema.fpb.gov.br/epb/validaDoc.seam> Código do documento: 4278e6d4-7673-4198-84e0-18a216462b47

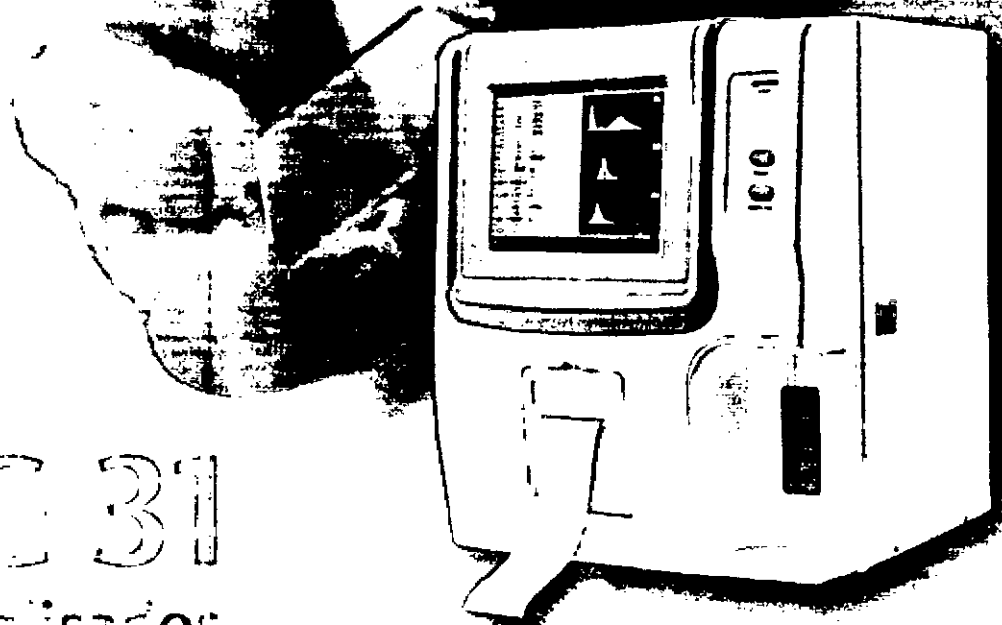

HMC 31

Analizador
Hematológico
3 partes



Jurandir Ramos Brandão
Provedor
Decreto n.º 001/2022

Antônio Carlos Santos de M.
Equipe de Apoio
Decreto n.º 001/2022





HMG 31

Analizador Hematológico 3 partes

Parâmetros:

WBC, LYM#, LYM%, MID#, MID%, GRA#, GRA%,
 RBC, HGB, HCT, VCM, HCM, CHCM, RDW-SD,
 RDW-CV, PLT, VPM, PDW, PCT, P-LCR, P-LCC.

Metodologia

- Colorimetria
- Impedância elétrica

Volume de amostra:

Sangue total: 9,8 µl (CBC+DIFF)

Pré-diluído: 20 µl

Velocidade:

60 amostras / hora

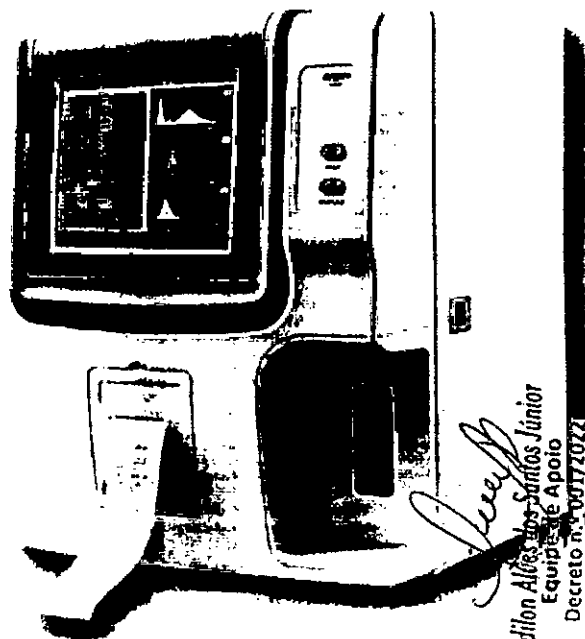

Odilon Alves dos Santos Júnior
 Equipe de Apoio
 Decreto n.º 001/2022

Especificações Técnicas:

Memória	50.000 resultados com números e gráficos
Display	Display 10,4" LCD colorido
Interface	Serial, RS-232, LAN e USB.
Software	Português e Inglês.
Operação	Temperatura: 10 - 30°C Umidade: <85%
Energia	100V-240V, 50Hz/60Hz, 400VA
Dimensões	436mm x 363mm x 367mm
Peso	18 Kg

Antônio Carlos Santos de Moura
 Equipe de Apoio
 Decreto n.º 001/2022

Isiramar Ramos Brandão
 Prehospiteiro
 Decreto n.º 001/2022

Distribuído por:



Consultas / Produtos para Saúde / Produtos para Saúde

Detalhes do Produto

Nome da Empresa SALLUS BRASIL PRODUTOS PARA SAUDE IMPORTACAO E EXPORTACAO LTDA**CNPJ** 27.983.599/0001-87 **Autorização** 8.17.976-1**Produto** Analisador Automático de Hematologia HMG 31**Apresentação/Modelo**

1 instrumento

Tipo de Arquivo	Arquivos	Expediente, data e hora de inclusão
INSTRUÇÕES DE USO OU MANUAL DO USUÁRIO DO PRODUTO	Manual do Usuário_Analisador Automático de Hematologia HMG 31.pdf	0028048/22-9 - 03/01/2022 - 08:41

Nome Técnico Instrumento para análise ou contagem de células e plaquetas**Registro** 81797610003**Processo** 25351.008864/2021-53**Fabricante Legal**

- FABRICANTE: RAYTO LIFE AND ANALYTICAL SCIENCES CO., LTD. - CHINA, REPÚBLICA POPULAR

Classificação de Risco II - Classe II: produtos de médio risco ao indivíduo e ou baixo risco à saúde pública**Vencimento do Registro** VIGENTE
[Exportar para Excel](#)
[Exportar para PDF](#)
[Voltar](#)

Jurandir Ramos Brandão
 Pregoeiro
 Decreto nº 001/2022

Antônio Carlos Santos de Moura
 Equipe de Apoio
 Decreto n.º 001/2022

Odilon Alves dos Santos Júnior
 Equipe de Apoio
 Decreto n.º 001/2022

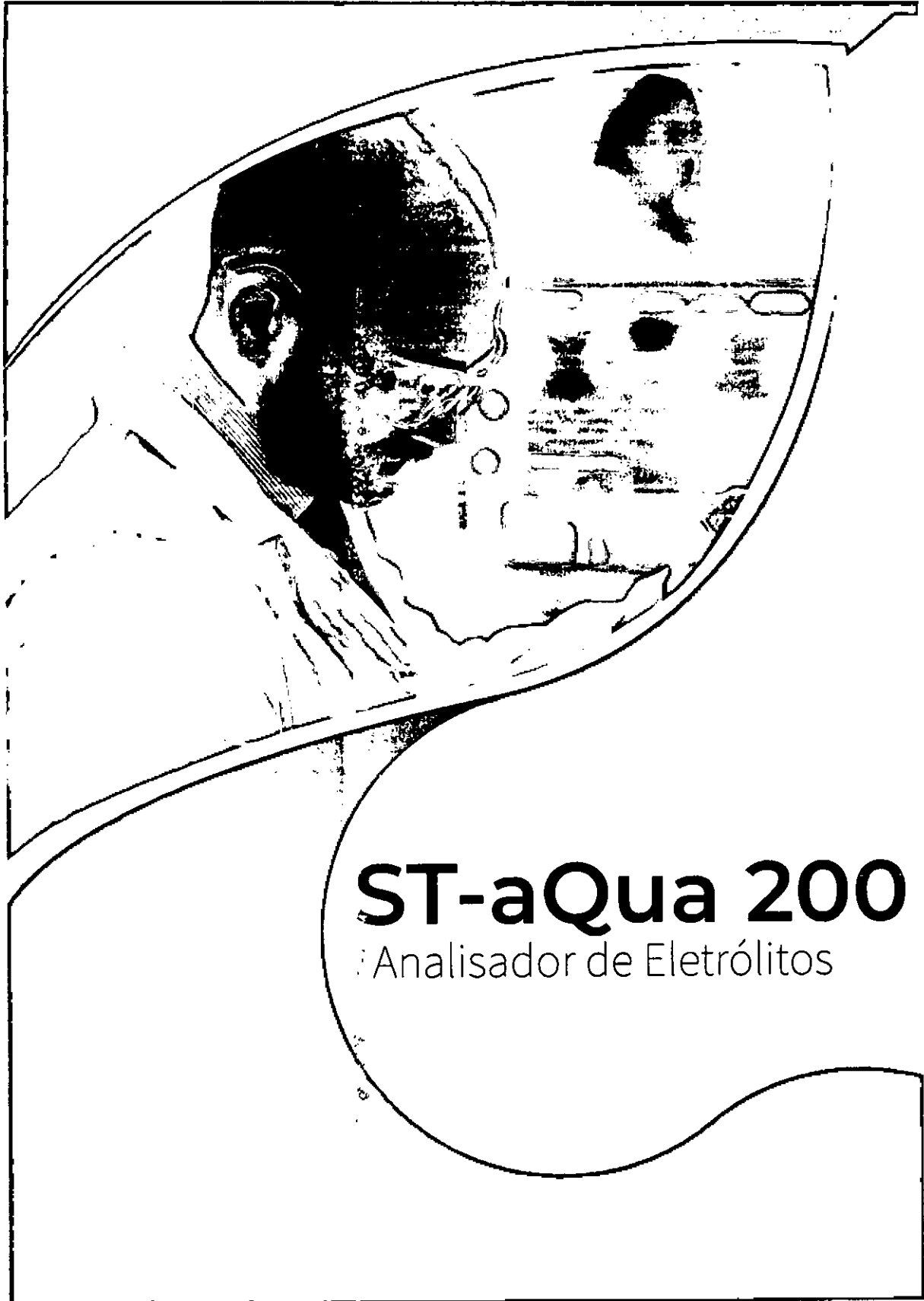

ST-aQua 200

Analisador de Eletrólitos

Jurandir Ramos Brandão
Presidente
Decreto n.º 001/2022

Antônio Carlos Santos de Moura
Equipe de Apoio
Decreto n.º 001/2022

Odilon Alves dos Santos Júnior
Equipe de Apoio
Decreto n.º 001/2022



Princípio
 Medição direta com eletrodo de íons seletivos

Parâmetros
 Na⁺, K⁺, Cl⁻, iCa⁺⁺, Li⁺ e pH

Tipo de amostra
 Sangue total, Soro, Plasma, LCR.

Volume de amostra
 100 µl

Tempo de medição
 50 segundos

Velocidade
 60 amostras / hora

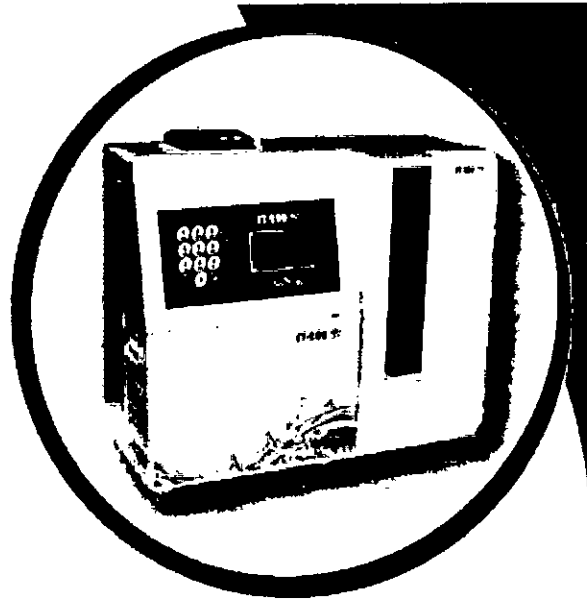

Especificações Técnicas:

Memória	10.000 resultados
Display	Display alfanumérico com teclado
Interface	USB Serial / RS-232
Operação	Temperatura: 5 - 45°C Humidade: <85%
Energia	100V-240V, 50Hz/60Hz
Peso	4,3 kgs

Distribuído por: (11) 3900 1032
 vendas@quallyx.com.br

QUALLYX
 SAÚDE

Av. Albino Alves Garcia, 581 - Centro
 CEP 18.960-000 - Bernardino de Campos - SP
quallyx.com.br

Jurandir Ramos Brandão
 Pregoeiro
 Decreto n.º 001/2022

Antônio Carlos Santos de Moura
 Equipe de Apoio
 Decreto n.º 001/2022

Odilon Alves dos Santos Júnior
 Equipe de Apoio
 Decreto n.º 001/2022



Consultas / Produtos para Saúde / Produtos para Saúde

Detalhes do Produto

Nome da Empresa SALLUS BRASIL PRODUTOS PARA SAUDE IMPORTACAO E EXPORTACAO LTDA

CNPJ 27.983.599/0001-87 **Autorização** 8.17.976-1

Produto Analisador de Eletrólitos ST-200 aQua

Apresentação/Modelo

1 instrumento

Tipo de Arquivo	Arquivos	Expediente, data e hora de inclusão
INSTRUÇÕES DE USO OU MANUAL DO USUÁRIO DO PRODUTO	Manual do Usuário_Analisador de Eletrólitos ST200 aQua.pdf	2451650/22-2 - 18/04/2022 - 01:59

Nome Técnico Instrumento para análise de gases sanguíneos, íons ou pH

Registro 81797610010

Processo 25351.262608/2022-91

Fabricante Legal

- FABRICANTE: SENSE CORE MEDICAL INSTRUMENTATION PVT. LTD. - ÍNDIA

Classificação de Risco II - Classe II: produtos de médio risco ao indivíduo e ou baixo risco à saúde pública

Vencimento do Registro VIGENTE

Exportar para Excel

Exportar para PDF

Voltar

Jurandir Ramos Brandão
 Provedor
 Decreto n.º 001/2022

Antônio Carlos Santos de Moura
 Equipe de Apoio
 Decreto n.º 001/2022

Odilon Alves dos Santos Júnior
 Equipe de Apoio
 Decreto n.º 001/2022



Consultas / Produtos para Saúde / Produtos para Saúde

Detalhes do Produto

Nome da Empresa SALLUS BRASIL PRODUTOS PARA SAUDE IMPORTACAO E EXPORTACAO LTDA

CNPJ 27.983.599/0001-87 **Autorização** 8.17.976-1

Produto ST-200 aQua Reagent Pack

Apresentação/Modelo

CAL-A: 740 mL e CAL-B: 200 mL

Tipo de Arquivo	Arquivos	Expediente, data e hora de inclusão
INSTRUÇÕES DE USO OU MANUAL DO USUÁRIO DO PRODUTO	Instruções de Uso_ST-200 aQua Reagent Pack.pdf	2451974/22-2 - 18/04/2022 - 02:23

Nome Técnico PARÂMETROS COMBINADOS NO MESMO PRODUTO - CLASSE II

Registro 81797610011

Processo 25351.262609/2022-35

Fabricante Legal • FABRICANTE: SENA CORE MEDICAL INSTRUMENTATION PVT. LTD. - ÍNDIA

Classificação de Risco II - Classe II: produtos de médio risco ao indivíduo e ou baixo risco à saúde pública

Vencimento do Registro VIGENTE

Exportar para Excel

Exportar para PDF

Voltar

Jurandir Ramos Brandão
 Pregoeiro
 Decreto n.º 001/2027

Antônio Carlos Santos de Moura
 Equipe de Apoio
 Decreto n.º 001/2022

Odilon Alde dos Santos Júnior
 Equipe de Apoio
 Decreto n.º 001/2022



Consultas / Produtos para Saúde / Produtos para Saúde

Detalhes do Produto

Nome da Empresa SALLUS BRASIL PRODUTOS PARA SAUDE IMPORTACAO E EXPORTACAO LTDA
CNPJ 27.983.599/0001-87 **Autorização** 8.17.976-1
Produto Solução de Lavagem ST-200

Apresentação/Modelo

Solução de Lavagem ST-200 - 12 x 15 mL

Tipo de Arquivo

Arquivos

Expediente, data e hora de inclusão

INSTRUÇÕES DE USO OU MANUAL DO USUÁRIO DO PRODUTO

Instruções de Uso_Solução de Lavagem ST-200.pdf

2451834/22-6 -
18/04/2022 - 02:10**Nome Técnico** SOLUÇÃO PARA LIMPEZA DE EQUIPAMENTOS**Registro** 81797610013**Processo** 25351.262612/2022-59**Fabricante Legal** • FABRICANTE: SENSE CORE MEDICAL INSTRUMENTATION PVT. LTD. - ÍNDIA**Classificação de Risco** I - Classe I: produtos de baixo risco ao indivíduo e baixo risco à saúde pública**Vencimento do Registro** VIGENTE

Exportar para Excel Exportar para PDF Voltar

Jurandir Ramos Brandão
 Pregoeiro
 Decreto n.º 001/2022

Antônio Carlos Santos de Moura
 Equipe de Apoio
 Decreto n.º 001/2022

Odilon Alves dos Santos Júnior
 Equipe de Apoio
 Decreto n.º 001/2022



Consultas / Produtos para Saúde / Produtos para Saúde

Detalhes do Produto

Nome da Empresa SALLUS BRASIL PRODUTOS PARA SAUDE IMPORTACAO E EXPORTACAO LTDA

CNPJ 27.983.599/0001-87 Autorização 8.17.976-1

Produto Diluente de Urina ST-200

Apresentação/Modelo

Diluente de Urina ST-200 - 1 x 250 mL

A atualização deste documento é voluntária e executada diretamente pela empresa responsável pela regularização do produto, a qual declara que seu conteúdo guarda estrita

Tipo de Arquivo

Arquivos

concordância com a legislação vigente.
Expediente, data e hora de inclusão

INSTRUÇÕES DE USO OU MANUAL DO USUÁRIO DO PRODUTO

Instruções de Uso Diluente de Urina ST-200.pdf

2451894/22-9 -
18/04/2022 - 02:17

Nome Técnico TAMPÕES, DILUENTES E DEMAIS SOLUÇÕES PARA ANÁLISE LABORATORIAL

Registro 81797610012

Processo 25351.262611/2022-12

Fabricante Legal • FABRICANTE: SENSE CORE MEDICAL INSTRUMENTATION PVT. LTD. - INDIA

Classificação de Risco I - Classe I: produtos de baixo risco ao indivíduo e baixo risco à saúde pública

Vencimento do Registro VIGENTE

Exportar para Excel

Exportar para PDF

Voltar

Jurandir Ramos Brandão
Procurador
Decreto n.º 001/2022

Antônio Carlos Santos de Moura
Equipe de Apoio
Decreto n.º 001/2022

Odilon Alves dos Santos Júnior
Equipe de Apoio
Decreto n.º 001/2022



Consultas / Produtos para Saúde / Produtos para Saúde

Detalhes do Produto

Nome da Empresa SALLUS BRASIL PRODUTOS PARA SAUDE IMPORTACAO E EXPORTACAO LTDA
CNPJ 27.983.599/0001-87 **Autorização** 8.17.976-1
Produto Solução de Referência ST-200

Apresentação/Modelo

Solução de Referência ST-200 - 1 x 50 mL

Tipo de Arquivo	Arquivos	Expediente, data e hora de inclusão
INSTRUÇÕES DE USO OU MANUAL DO USUÁRIO DO PRODUTO	Instruções de Uso_Solução de Referência ST-200.pdf	2451886/22-6 - 18/04/2022 - 02:14

Nome Técnico TAMPÕES, DILUENTES E DEMAIS SOLUÇÕES PARA ANÁLISE LABORATORIAL
Registro 81797610014
Processo 25351.262613/2022-01
Fabricante Legal • FABRICANTE: SENSE CORE MEDICAL INSTRUMENTATION PVT. LTD. - ÍNDIA
Classificação de Risco I - Classe I: produtos de baixo risco ao indivíduo e baixo risco à saúde pública
Vencimento do Registro VIGENTE

Exportar para Excel

Exportar para PDF

Voltar

Jurandir Ramos Brandão
 Prefeito
 Decreto n.º 001/2022

Antônio Carlos Santos de Moura
 Equipe de Apoio
 Decreto n.º 001/2022

Odilon Alves dos Santos Júnior
 Equipe de Apoio
 Decreto n.º 001/2022

1263



Consultas / Produtos para Saúde / Produtos para Saúde

Detalhes do Produto

Nome da Empresa SALLUS BRASIL PRODUTOS PARA SAUDE IMPORTACAO E EXPORTACAO LTDA

CNPJ 27.983.599/0001-87 Autorização 8.17.976-1

Produto Controles ST-200

Apresentação/Modelo

Kit contendo: Controle Nível 1 ST-200 (Baixo): 3 x 4 mL; Controle Nível 2 ST-200 (Normal): 3 x 4 mL; Controle Nível 3 ST-200 (Alto): 4 x 4 mL; Controle de Urina Nível 1 ST-200: 1 x 4 mL; Controle de Urina Nível 2 ST-200: 1 x 4 mL

Tipo de Arquivo	Arquivos	Expediente, data e hora de inclusão
INSTRUÇÕES DE USO OU MANUAL DO USUÁRIO DO PRODUTO	Instruções de Uso_Controles ST-200.pdf	2451966/22-0 - 18/04/2022 - 02:20

Nome Técnico PARÂMETROS COMBINADOS NO MESMO PRODUTO - CLASSE II

Registro 81797610009

Processo 25351.262607/2022-46

Fabricante Legal • FABRICANTE: SENSE CORE MEDICAL INSTRUMENTATION PVT. LTD. - INDIA

Classificação de Risco II - Classe II: produtos de médio risco ao indivíduo e ou baixo risco à saúde pública

Vencimento do Registro VIGENTE

Exportar para Excel

Exportar para PDF

Voltar

Jurandir Ramos Brandão
Presidente
Decreto n.º 001/2022

Antônio Carlos Santos de Moura
Equipe de Apoio
Decreto n.º 001/2022

Odilon Alves dos Santos Júnior
Equipe de Apoio
Decreto n.º 001/2022



ONIO MATOS DA SILVA - 23/05/2023 18:01:59
Assinatura Código do documento: 4278e64d-7673-4198-84e0-f8a216462b47



BW - 300

Analizador semiautomático de química de urina

Tiras de 10, 11, 12 e 14 parâmetros

Opções com ácido ascórbico

514 Testes hora

inteligência artificial - tecnologia de visão computacional

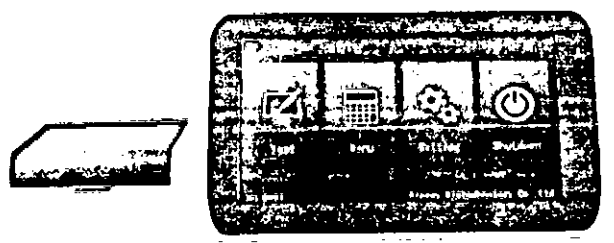

BW 300

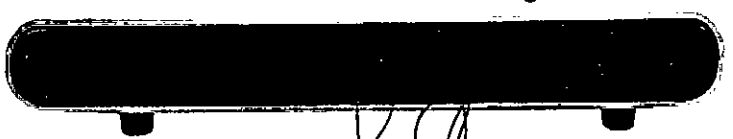

QUALLYX

Jurandir Ramos Brandão
Prefeito
Decreto n.º 001/2022

Antônio Carlos Santos de Moura
Equipe de Apoio
Decreto n.º 001/2022

Odilon Alves dos Santos Júnior
Equipe de Apoio
Decreto n.º 001/2022

BW 300

Analisador semiautomático de química de urina

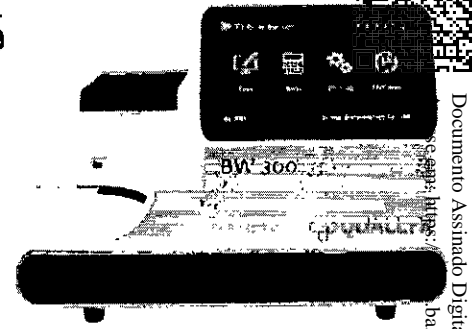

Tecnologia

- Princípio de medição: inteligência artificial + tecnologia de visão computacional

- Tiras reagentes com 10, 11, 12 e 14 parâmetros

- Paâmetros disponíveis:

Glicose (GLU), Bilirrubina (BIL), Cetona (KET), Gravidade específica (SG), pH, Sangue (BLD), Proteína (PRO), Urobilinogênio (URO), Nitrito (NIT), Leucócito (LEU), Ácido ascórbico (VC), creatinina (CRE), íon cálcio (CAL), MAL

- Velocidade de 514 testes/hora

- Tela grande de 7 polegadas touch screen

- Tensão AC 100 - 240V \pm 10%, 50-60Hz, seguro e confiável

- Ambiente de Trabalho 15-35 ° C,

- Umidade <85%

- Potência 20VA

- Peso <5KG

- Interface RS232

- Armazenamento de dados Memória de grande capacidade. Pode armazenar milhões de resultados

- Impressora térmica embutida de alta velocidade

Jurandir Ramos Brandão
 Pregoeiro
 Decreto n.º 001/2022

Antônio Carlos Santos de Moura
 Equipe de Apoio
 Decreto n.º 001/2022

Odilon Alves dos Santos Júnior
 Equipe de Apoio
 Decreto n.º 001/2022



CityMoveis

Indústria e Comércio de Móveis

Proposta comercial
 Pregão Eletrônico nº 017/2022
 PREFEITURA MUNICIPAL JABORANDI - BA

Objeto:

Aquisições de equipamentos, equipamentos hospitalares, móveis, moveis hospitalares, eletroeletrônicos e materiais de consumo destinados às necessidades das Secretarias do Município.

Prezados(as) Senhores(as),

- Não estarmos impedidos de licitar ou contratar com a Administração direta e indireta da União, dos Estados, do Distrito Federal e dos Municípios, abrangendo inclusive as entidades com personalidade jurídica de direito privado sob controle do poder público e as fundações por ele instituídas ou mantidas
- A proposta apresentada para participar desta licitação foi elaborada de maneira independente por mim e o conteúdo da proposta não foi, no ou em parte, direta ou indiretamente, informado, discutido ou recebido de qualquer outro participante potencial ou de fato desta licitação, por qualquer meio ou por qualquer pessoa
- Recebemos todas as informações e documentos necessários à elaboração da proposta;
- Nos preços propostos estão inclusas todas as parcelas relativas aos custos de fornecimento de materiais, frete, seguro, embalagem, taxas, impostos e demais encargos incidentes, constituindo-se, portanto, na única remuneração devida pela contratante para execução completa do contrato;
- Os bens ofertados são novos, sem uso e não remanufaturados;
- O material cotado atende todas as exigências do Edital relativas à especificação e características, inclusive técnicas;
- Prazo de entrega o materiais será de acordo com o descrito no edital
- Acompanha esta Proposta a Planilha de Preços contendo a descrição, quantidade, valor unitário e global do (s) item (ns), bem como total geral por extenso, assim como os documentos técnicos;
- Concordamos, sem qualquer restrição, com as condições de execução indicadas no Edital e seus Anexos, comprometendo-nos a proceder à venda dos bens objeto desta licitação;
- O portador desta carta, está devidamente habilitado a prestar todas as informações e esclarecimentos requeridos sobre nossa proposta e autorizado a assumir, em nome desta empresa, os compromissos e obrigações relacionados com esta licitação.
- A proposta terá prazo de validade de acordo com o descrito no edital
- O material terá de garantia conforme descrito no edital, contados a partir da data de entrega,

Dados bancários

CityMoveis Indústria e Comércio de Móveis LTDA
 Banco: Caixa Econômica Federal
 AG: 0950 OP: 003 C/C: 3224-7

Citymoveis Indústria e
 Comércio de Móveis LTDA
 CNPJ: 10.261.343/0001-63

CITYMÓVEIS INDÚSTRIA E COMÉRCIO DE MÓVEIS LTDA.
 CNPJ: 10.261.343/0001-63- Insc. Est.: 077.979.097
 Rua do Calabar, S/Nº, Centro. Laje - Bahia
 Telefone: (75) 988198796 / e-mail citemoveis@hotmail.com

Jurandir Ramos Brandão
 Pregoeiro
 Decreto n.º 001/2022

Antônio Carlos Santos de Moura
 Equipe de Apoio
 Decreto n.º 001/2022

Odilon Alves dos Santos Júnior
 Equipe de Apoio
 Decreto n.º 001/2022



CityMoveis

Indústria e Comércio de Móveis

PROPOSTA COMERCIAL					
ITEM	QTD	DESCRIÇÃO	MARCA	V.UNIT	V.TOTAL
10	15	ARMÁRIO DE AÇO ALTO, COR CINZA, COM 02 (DUAS) PORTAS E CHAVE, 01 (UM) PRATELEIRA FIXA E 03 (TRÊS) REGULÁVEIS, CAPACIDADE MÍNIMA POR PRATELEIRA 25KG, PUXADOR ESTAMPADO NA PRÓPRIA PORTA NO SENTIDO VERTICAL, REGULAGEM DAS PRATELEIRAS, FECHADURA CILÍNDRICA COM CHAVES TIPO YALE, CONFECCIONADA EM CHAPA DE AÇO COM ESPESSURA MÍNIMA N.º 24 (0,60MM), COM 04 (QUATRO) SAPATAS PLÁSTICAS; PINTURA ELETROSTÁTICA A PÓ CINZA, TAMANHO MÍNIMO 1,90M ALTURA X 0,90M LARGURA X 0,40M PROFUNDIDADE, COM TRATAMENTO ANTICORROSIVO; 12 (DOZE) MESES DE GARANTIA.	ISMA / PA-90 PLUS	R\$ 1.394,31	R\$ 20.914,65
13	10	ARMÁRIO, ARQUIVO DE AÇO LONGO; SUPORTE INTERNO EM METALON; 4 GAVETAS COM SUPORTE PARA PASTAS; PÉS COM SAPATAS PLÁSTICAS; CORREDIÇAS RESISTENTES; TAMPO INFERIOR; DIMENSÕES MÍNIMAS: 1,33M ALTURA X 0,46M LARGURA X 0,70M PROFUNDIDADE; CHAPA 22; CAPACIDADE MÍNIMA POR GAVETA: 25KG; 12 (DOZE) MESES DE GARANTIA	ISMA / D-4 PLUS	R\$ 2.198,10	R\$ 21.981,00
26	30	CADEIRA EXECUTIVA, CARACTERÍSTICAS MÍNIMAS: GIRATÓRIA; COM 5 RODÍZIOS; ASSENTO/ENCOSTO ANATÔMICO COM ESPUMA INJETADA; REGULAGEM DE ALTURA DO ENCOSTO; MECANISMO BACK SYSTEM COM TRAVA; PISTÃO A GÁS; REGULAGEM DE ALTURA DO BRAÇO E ASSENTO; CONFORMIDADE COM AS NORMAS NR-17 DE ERGONOMIA. DIMENSÕES MÍNIMAS: ALTURA TOTAL DA CADEIRA: 83CM; ALTURA DO ASSENTO AO CHÃO: 42CM; ASSENTO: 49CM LARGURA X 47CM PROFUNDIDADE; ENCOSTO: 46CM ALTURA X 44CM LARGURA; ALTURA DO BRAÇO EM RELAÇÃO AO CHÃO: 60CM; PESO MÍNIMO SUPORTADO 110KG; 12 (DOZE) MESES DE GARANTIA.	MOVFLEX BAHIA / MFO42	R\$ 766,03	R\$ 22.980,90
27	20	CADEIRA FIXA, ESTRUTURA EM AÇO CARBONO; ASSENTO E ENCOSTO EM POLIPROPILENO; EMPILHÁVEL; DIMENSÕES MÍNIMAS ALTURA 83CM X LARGURA 55CM X PROFUNDIDADE 57CM; ALTURA ASSENTO AO CHÃO 46CM; PESO SUPORTADO 120KG. 12 (DOZE) MESES DE GARANTIA.	MOVFLEX BAHIA / MF47	R\$ 282,82	R\$ 5.656,40
28	20	CADEIRA GIRATÓRIA, ESTRUTURA EM POLIPROPILENO, PISTÃO EM AÇO CARBONO COM REGULAGEM DE ALTURA, ASSENTO ESTOFADO EM ESPUMA D24 REVESTIDO EM TECIDO 100% POLIÉSTER; ESTRUTURA DE AÇO CROMADO; ASSENTO E ENCOSTO DE POLIPROPILENO; COM BRAÇOS; REGULAGEM DE ALTURA; PESO MÍNIMO SUPORTADO 110 KG; DIMENSÕES MÍNIMAS: ASSENTO: 54CM; ALTURA: DO SOLO A PARTE SUPERIOR DO ASSENTO 99CM; ALTURA: DO SOLO A PARTE SUPERIOR DO ENCOSTO 62CM LARGURA E PROFUNDIDADE: 12 (DOZE) MESES DE GARANTIA.	MOVFLEX BAHIA / MF280	R\$ 449,01	R\$ 8.980,20
29	20	CADEIRA, FIXA, AÇO. PINTURA EPOXI BRANCA, PÉS COM PONTEIRAS; DIMENSÕES MÍNIMAS: ASSENTO/CHÃO 43 CM; ENCOSTO/CHÃO: 85 CM; ASSENTO: 36 X 37 CM. PESO MÍNIMO SUPORTADO 120KG. 12 (DOZE) MESES DE GARANTIA.	MOVFLEX BAHIA / MFO47	R\$ 296,18	R\$ 5.923,60
75	10	MESA PARA IMPRESSORA, EM MDF, PÉS DE METAL. DIMENSÕES MÍNIMAS: 74 CM ALTURA X 50 CM LARGURA X 50 CM PROFUNDIDADE. 12 (DOZE) MESES DE GARANTIA.	MARZO VITORINO / MESU28060	R\$ 395,92	R\$ 3.959,20
77	10	MESA, COM BORDA EM ABS, GAVETAS; ESTRUTURA EM AÇO CARBONO E TAMPO EM MDP. DIMENSÕES MÍNIMAS: 76CM ALTURA X 120CM LARGURA X 60CM PROFUNDIDADE. 12 (DOZE) MESES DE GARANTIA.	MARZO VITORINO / MESU21260 + GD2U23421	R\$ 807,48	R\$ 8.074,80
VALOR TOTAL: NOVENTA E OITO MIL, QUATROCENTOS E SETENTA MIL E SETENTA E CINCO CENTAVOS.				R\$	98.470,75

Dircei Marta dos Reis de Oliveira
 CITYMOVEIS INDÚSTRIA E COMÉRCIO DE MÓVEIS LTDA

10.261.343/0001-63

20 DE ABRIL DE 2022

Citymoveis Indústria e

Comércio de Móveis LTDA

CNPJ: 10.261.343/0001-63

CITYMOVEIS INDÚSTRIA E COMÉRCIO DE MÓVEIS LTDA.
 CNPJ: 10.261.343/0001-63- Insc. Est.: 077.979.097
 Rua do Cañbar, S/Nº, Centro. Laje - Bahia
 Telefone: (75) 988198796 / e-mail citemoveis@hotmail.com

Jurandir Ramos Brandão
 Pregoeiro
 Decreto n.º 001/2022

Antônio Carlos Santos de Moura
 Equipe de Apoio
 Decreto n.º 001/2022

Odilon Alves dos Santos Júnior
 Equipe de Apoio
 Decreto n.º 001/2022



MUNICÍPIO DE LABORANDI/BA

PROCESSO ADMINISTRATIVO N.º 084/2022
 PREGÃO ELETRÔNICO N.º 017/2022

OBJETO: Aquisições de equipamentos, equipamentos hospitalares, móveis, móveis hospitalares, eletroeletrônicos e materiais de consumo.

Item	Descrições	MARCA	MODELO	Qtd.	Unid.	V.UNITARIO POR EXTENSO	V.UNITARIO	V. TOTAL POR EXTENSO	V. TOTAL
1	Adipômetro clínico, escala mecânica; escala em ambos os lados; laudo de calibração; resoluções e dimensões mínimas: faixa de medição: 0 a 55 mm; tolerância +/- 1mm em 55mm; apalpadores ovalados, 12,5 cm comprimento x 1,5 cm largura x 12 cm altura cm. 12 (doze) meses de garantia.	BALMAK	CLINIC-PRO	02	Unid.	quinhentos e sessenta e nove reais e dezessete centavos	R\$ 569,17	mil cento e trinta e oito reais e trinta e quatro centavos	R\$ 1.138,34
2	Afastador de gesso, aço inoxidável, fabricado de acordo com padrões internacionais de qualidade, com tamanho mínimo de 27 cm. 12 (doze) meses de garantia.	ABC	AFASTADOR GESSO	02	Unid.	quatrocentos e noventa e um reais e sessenta e cinco centavos	R\$ 491,65	novecentos e oitenta e três reais e trinta centavos	R\$ 983,30
3	Ambu reanimador, balão em silicone translúcido autoclavável, máscara facial silicone; válvula unidirecional, bico de pato, com reservatório mínimo de 2500 ml; extensão plástica; 12 (doze) meses de garantia.	MD	AMBU REANIMADOR	10	Unid.	trezentos e seis reais e cinquenta e sete centavos	R\$ 306,57	três mil e sessenta e cinco reais e setenta centavos	R\$ 3.065,70
8	Aparelho medidor de pressão, digital de braço, visor LCD; realiza leituras da pressão sistólica e diastólica; armazena os últimos 30 resultados; detecta arritmia cardíaca; possui indicador de hipertensão; válvula de liberação automática de pressão; liberação rápida de ar com válvula de liberação automática; método oscilométrico; fonte de alimentação; pilha "AA" ou "AAA"; faixa mínima de medição: 0 a 299mmHg; pulsação 40 a 180 batidas/min; dimensões mínimas: tamanho braçadeira: 146mm x 446mm; circunferência braçadeira: 220mm a 420mm; 12 (doze) meses de garantia	ACCUMED	PREMIUM	04	Unid.	cento e noventa e um reais e sessenta e dois centavos	R\$ 191,62	setecentos e sessenta e seis reais e quarenta e oito centavos	R\$ 766,48
9	Aparelho ventilador com anestesia integrado, tela colorida, modalidades mínimas: VCV, PCV, SIMV/V, SIMV/P e PSV; ajustes digitais; disparos de ciclos assistidos por pressão e/ou fluxo; monitorização gráfica integrada; monitorização numérica com possibilidade mínima de 05 parâmetros de visualização; bateria interna; ajuste na onda de fluxo; alarme ^{auditivo e visual de baixa} pressão de O ₂ ; entrada para conexão de cilindro reserva de O ₂ e N ₂ O incorporado no equipamento; manômetro para monitorização das fontes de gases; saída auxiliar de O ₂ ; chave para opção entre N ₂ O e ar comprimido para mistura com O ₂ ; chave seletora de FGF; filtro valvular autoclavável; válvula APL graduada; sistema de fole passivo; ventilação para pacientes neonatal sem a troca do fole; sistema de abastecimento cal sodada; 12 (doze) meses de garantia.	MINDRAY	EX-55	01	Unid.	cento e três mil, cento e vinte e sete reais e noventa e quatro centavos	R\$ 103.127,94	cento e três mil, cento e vinte e sete reais e noventa e quatro centavos	R\$ 103.127,94
10	Armário de aço alto, cor cinza, com 02 (duas) portas e chave, 01 (um) prateleira fixa e 03 (três) reguláveis, capacidade mínima por prateleira 25kg, puxador estampado na própria porta no sentido vertical, regulagem das prateleiras, fechadura cilíndrica com chaves tipo yale, confeccionada em chapa de aço com espessura mínima n.º 24 (0,60mm), com 04 (quatro) sapatas plásticas; pintura eletrostática a pó cinza, tamanho mínimo 1,90m altura x 0,90m largura x 0,40m profundidade, com tratamento anticorrosivo; 12 (doze) meses de garantia.	AMAPA	ARMARIO 090	15	Unid.	mil trezentos e noventa e quatro reais e trinta e um centavos	R\$ 1.394,31	vinte mil, novecentos e quatorze reais e sessenta e cinco centavos	R\$ 20.914,65

1268

Jurandir
 Diretor

Antonio Carlos Santos de Moura
 Equipe de Apoio
 Decreto n.º 001/2022

Jedion Alves dos Santos Júnior
 Equipe de Apoio
 Decreto n.º 001/2022



11	Armário vitrine, duas portas, estrutura metálica, pintura epóxi, eletrostática, fechadura cilíndrica, 04 prateleiras características adicionais: chapas de aço esmaltado. Pés em tubos quadrados com ponteiros em PVC. Vidro incolor com espessuras e medidas mínimas de 3mm nas prateleiras, laterais e na porta; 65cm largura x 40cm comprimento x 165 cm altura 12 (doze) meses de garantia.	TUBOMED	TM 003	10	Unid.	dois mil e quarenta e quatro reais e trinta e dois centavos	R\$ 2.044,32	vingte mil, quatrocentos e quarenta e três reais e vinte centavos	R\$ 20.443,20
12	Armário, 6 portas, 2 gavetas, dobradiças metálicas, corrediças telescópicas, tampo mínimo 15mm na cor preta, puxadores em alumínio cromado, estrutura em aço com acabamento em pintura eletrostática a pó, peso mínimo suportado em cada prateleira 10 kg, pés reguláveis com no mínimo 25 mm e dimensões mínimas de: 194cm altura x 120cm largura x 52cm profundidade. 12 (doze) meses de garantia	ITATIAIA	ROSE	03	Unid.	mil quatrocentos e quarenta e oito reais e dois centavos	R\$ 1.448,02	quatro mil, trezentos e quarenta e quatro reais e seis centavos	R\$ 4.344,06
13	Armário, arquivo de aço longo; suporte interno em metalon; 4 gavetas com suporte para pastas; pés com sapatas plásticas; corrediças resistentes; tampo inferior; Dimensões mínimas: 1,33m altura X 0,46m largura x 0,70m profundidade; Chapa 22; Capacidade mínima por gaveta: 25kg; 12 (doze) meses de garantia	AMAPA	ARQUIVO LONGO	10	Unid.	dois mil, cento e noventa e oito reais e dez centavos	R\$ 2.198,10	vingte e um mil, novecentos e oitenta e um reais	R\$ 21.981,00
14	Aspirador de secreção cirúrgico, kit de segurança; Manômetro em kPa e mmHg; botões regulção do nível de fluxo/ botão liga/desligar; regulador de vácuo de membrana; indicador de modo de espera (standby); calha padrão; interruptor de pedal ligar/desligar; quatro rodas com travões; pega de transporte; tecnologia CleanTouch; taxas de fluxo reguláveis; sistema de recolha descartável e reutilizável; gama de filtros; gama de tubagens. 12(doze) meses de garantia	ASPIRAMAX	ASPIRADOR CIRURGICO HR-6005-C INF AD: POSSUI: MOTOR 1/4 COM FLUXO DE ASPIRAÇÃO DE 24 LITROS POR MINUTOS, 1 FRASCO DE 5 LITROS, FILTRO	02	Unid.	três mil, novecentos e vinte e sete reais e setenta e nove centavos	R\$ 3.927,79	sete mil, oitocentos e cinquenta e cinco reais e cinquenta e oito centavos	R\$ 7.855,58
15	Balança antropométrica, eletrônica com estrutura e plataforma em aço carbono; pintura eletrostática, com régua antropométrica retrátil em alumínio anodizado, proteção da célula contra impactos laterais, cabeçote ergonômico em ABS; função tara, fonte externa de do mínimo 90V 240 VAC, chaveamento automático, visor digital em led; mínimo 5 dígitos. Com capacidade mínima para 200kg; alimentação em 200 volts. 12 (doze) meses de garantia.	BALMAK	BK-200FAN - 200KG	09	Unid.	dois mil, cento e noventa e nove reais e sessenta e um centavos	R\$ 2.199,61	dezenove mil, setecentos e noventa e seis reais e quarenta e nove centavos	R\$ 19.796,49
16	Balança corporal, manual; visor analógico sensor de alta precisão; plataforma em metal antiderrapante; desligamento automático; analógica mecânica; capacidade mínima 130kg; 12 (doze) meses de garantia	G-TECH	130KG CORPORAL	50	Unid.	duzentos e quinze reais e sessenta e quatro centavos	R\$ 215,64	dez mil, setecentos e oitenta e dois reais	R\$ 10.782,00
17	Balança pediátrica, digital dispositivo para medidas antropométricas, elétrica, gabinete plástico ABS injetado, visor e ajuste digital, painel LCD, botão liga/desliga, concha em inox higienizável e atóxica, função tara, zero e impressão, pés reguláveis e antiderrapantes em borracha sintética, proteção contra sobrecarga mecânica, função tara, conexão HDMI, peso mínimo suportado 25 kg; dimensões aproximadas: gabinete- 30cm largura x 28cm profundidade x 9,5cm altura; Concha - 55cm profundidade x 33cm largura x 8,5cm largura cm. Voltagem 220volts. 12 (doze) meses de garantia.	BALMAK	ELP-2588A - 25KG	05	Unid.	mil trezentos e onze reais e oitenta e quatro centavos	R\$ 1.311,84	seis mil, quinhentos e cinquenta e nove reais e vinte centavos	R\$ 6.559,20
18	Bateria de lítio, CR2032-3V, alta durabilidade. Dimensões mínimas: 20mm x 3,2mm. Voltagem nominal mínima: 3V. 12 (doze) meses de garantia	ELGIN	BATERIA 3V	500	Unid.	dez reais e sessenta e nove centavos	R\$ 10,69	cinco mil, trezentos e quarenta e cinco reais	R\$ 5.345,00
19	Bateria LR41, LiMnO2, capacidade mínima nominal: 1.5V. 12 (doze) meses de garantia	ELGIN	BATERIA LR41	500	Unid.	três reais e quarenta e quatro centavos	R\$ 3,44	mil setecentos e vinte reais	R\$ 1.720,00

Jurandir Ramos Brandão
 Pregoeiro
 Decreto n.º 001/2022

Antônio Carlos Santos de Moura
 Equipe de Apoio
 Decreto n.º 001/2022

Odilon Alves dos Santos Júnior
 Equipe de Apoio
 Decreto n.º 001/2022



20	Beliche de aço, cor branca, estrado de aço reforçado, pintura epóxi eletrostática à pó, tratamento de fosfatização antiferruginosa, com escada na lateral, ponteiros plásticos nos pés, capacidade mínima suportada em cada cama 200kg. Descrições mínimas: medidas externas 1800mm altura x 860mm profundidade x 1960mm comprimento. Estrutura mínima do tubo de metalon 50 x 30 com parede 1,00mm (retangular), estrutura mínima travessa 30 x 20 paredes 0,90mm (retangular), sistema mínimo de fixação por encaixe. 12 (doze) meses de garantia	PRIMO ART	BELICHE AÇO	10	Unid.	mil duzentos e sessenta reais e oitenta e dois centavos	R\$ 1.260,82	doze mil, seiscentos e oito reais e vinte centavos	R\$ 12.608,20
21	Bico em leque, nº 3, para pulverizador, plástico, resistente aos produtos, bicos com no mínimo 110° do ângulo padrão. 12 (doze) meses de garantia	GUARANY	BICO LEQUE Nº3	100	Unid.	nove reais e cinco centavos	R\$ 9,05	novecientos e cinco reais	R\$ 905,00
22	Blombo de aço inox hospitalar, triplo, com rodízio, estrutura tubular de aço inox, dimensões mínimas redondo: 19,05 mm e parede: 1,2 mm; acabamento polido; cortinas plásticas de PVC, aba central, ponteiros em material plástico, abas laterais com movimento mínimo de 180 graus dando a característica dobrável ao equipamento e rodas com mínimo de 50 mm de diâmetro. 12 (doze) meses de garantia	TUBOMED	TM 012.1	06	Unid.	mil oitocentos e dois reais e trinta e um centavos	R\$ 1.802,31	dez mil, oitocentos e treze reais e oitenta e seis centavos	R\$ 10.813,86
23	Bisturi eletrônico, bisturis ajustados por comando digital (teclas UP/Down), display digital, técnicas digitais no controle do corte (Puro e Blend) e coagulação (Dessecacão e Spray), técnica bipolar; carga mínima nominal 500Chms; dimensões mínimas: 300 x 450 x 140mm, voltagem 220 volts, frequência mínima osciladores 400kHz. 12 (doze) meses de garantia	DELTRONIX	SEG-100	01	Unid.	dezenove mil, cento e sessenta e quatro reais e quatro centavos	R\$ 19.164,04	dezenove mil, cento e sessenta e quatro reais e quatro centavos	R\$ 19.164,04
24	Bomba de infusão, define a taxa de fluxo de infusão, VTBI e dados em tempo real, volume já infundido; purgar/bolus; alarme; altera automaticamente a taxa de fluxo para KVO após o alarme de infusão; limpa os dados de VTBI; suporte a várias marcas de conjuntos de infusão; bateria interna; adaptador DC externo; conectividade sem fio WIFI; adaptador de energia; tensão de entrada para bomba de infusão; parâmetros mínimos: voltagem 220 volts; tensão de entrada para a bomba de infusão: D.C.: 15 V; potência mínima 20VA; taxa de fluxo mínima 2200 ml/h. 12 (doze) meses de garantia.	MDKMED	MI23	05	Unid.	seis mil, quinhentos e sessenta e quatro reais e sessenta e seis centavos	R\$ 6.564,66	trinta e dois mil, oitocentos e vinte e três reais e trinta centavos	R\$ 32.823,30
25	Braçadeira para injeção, estrutura de tubo de aço esmaltado e regulável, pés em aço inoxidável, base fixa; concha de apoio para braço em aço inoxidável e com revestimento em couro sintético. Altura mínima: 80 cm. 12 (doze) meses de garantia	TUBOMED	TM 013	10	Unid.	duzentos e oitenta e um reais e trinta centavos	R\$ 281,30	dois mil, oitocentos e treze reais	R\$ 2.813,00
26	Cadeira executiva, características mínimas: giratória; com 5 rodízios; assento/encosto anatômico com espuma injetada; regulagem de altura do encosto; Mecanismo Back System com trava; pistão a gás; Regulagem de altura do braço e assento; dimensões mínimas: altura total da cadeira: 83cm; Altura do assento ao chão: 42cm; Assento: 49cm largura x 47cm profundidade; Encosto: 46cm altura x 44cm largura; Altura do Braço em relação ao chão: 60cm; Peso mínimo suportado 110kg; 12 (doze) meses de garantia.	PLATAMOVEIS	EXECUTIVA	30	Unid.	setecentos e sessenta e seis reais e três centavos	R\$ 766,03	vinte e dois mil, novecentos e oitenta reais e noventa centavos	R\$ 22.980,90
27	Cadeira fixa, estrutura em aço carbono; assento e encosto em polipropileno; empilhável; dimensões mínimas altura 83cm x largura 55cm x profundidade 57cm; altura assento ao chão 46cm; peso suportado 120kg. 12 (doze) meses de garantia.	PLATAMOVEIS	STAR FIXA	20	Unid.	duzentos e oitenta e dois reais e oitenta e dois centavos	R\$ 282,82	cinco mil, seiscentos e cinquenta e seis reais e quarenta centavos	R\$ 5.656,40

Jurandir Ramos Brandão
 Provedor
 Decreto n.º 001/2022

Antônio Carlos Santos de Moura
 Equipe de Apoio
 Decreto n.º 001/2022

Odilon Alves dos Santos Júnior
 Equipe de Apoio
 Decreto n.º 001/2022



1271

28	Cadeira giratória, estrutura em polipropileno, pistão em aço carbono com regulagem de altura, assento estofado em espuma D24 revestido em tecido 100% poliéster; estrutura de aço cromado; assento e encosto de polipropileno; com braços; regulagem de altura; peso mínimo suportado 110 kg; dimensões mínimas: assento/chá: 54cm altura; do solo a parte superior do assento 99cm altura; do solo a parte superior do encosto 62cm largura e profundidade. 12 (doze) meses de garantia.	PLATAMOVEIS	IS.GIRATORIA	20	Unid.	quatrocentos e quarenta e nove reais e um centavo	R\$ 449,01	oitto mil, novecentos e oitenta reais e vinte centavos	R\$ 8.980,20
29	Cadeira, fixa, aço, pintura epóxi branca, pés com ponteiros; dimensões mínimas: assento/chão: 43 cm; encosto/chão: 85 cm; assento: 36 x 37 cm. Peso mínimo suportado 120kg. 12 (doze) meses de garantia.	PLATAMOVEIS	STAR FIXA	20	Unid.	duzentos e noventa e seis reais e dezoito centavos	R\$ 296,18	cinco mil, novecentos e vinte e três reais e sessenta centavos	R\$ 5.923,60
30	Cama hospitalar, elevação dorsal, fowler, semi-fowler, flexão de pernas, cardíaco e sentado; acionamento através de manivelas; estrutura em aço carbono com tratamento antiferruginoso e acabamento em pintura eletrostática a pó; cabeceiras removíveis em material termoplástico injetado grades e aço carbono; Rodízios de 3" sendo dois com freios em diagonal; Capacidade mínima: 150kg; Dimensões mínimas: 1,90 x 0,90 x 0,65. 12 (doze) meses de garantia.	TUBOMED	TM 098	22	Unid.	quatro mil, trezentos e trinta e um reais e noventa e quatro centavos	R\$ 4.331,94	noventa e cinco mil, trezentos e dois reais e sessenta e oito centavos	R\$ 95.302,68
31	Cama para parto, sistema PPP (pré-parto, parto, pós-parto); elevação dorsal, regulagem de altura, acionamento através de motores elétricos, controle remoto, estrutura em aço carbono, tratamento antiferruginoso, acabamento em pintura eletrostática a pó, cabeceiras removíveis, grades em material termoplástico injetado, 4 rodízios (sendo, dois com freios em diagonal); pernas removíveis, par de porta coxas em aço inoxidável, apoio para calcanhares estofado, barra de esforço em aço inoxidável, dispositivo para coletas de líquidos, colchão tripartido com revestimento e zíper para higienização, capacidade mínima 150 kg, dimensões e regulagens mínimas: 1,90 x 0,80; 0,63 a 1,00. 12 (doze) meses de garantia.	SUPRA STEEL	CAMA PPP MANUAL	01	Unid.	treze mil e quarenta e dois reais e quarenta e um centavos	R\$ 13.042,41	treze mil e quarenta e dois reais e quarenta e um centavos	R\$ 13.042,41
35	Capa para chuva, PVC, preta, impermeável, comprimento longo, mangas longas, fechamento frontal com botões de pressão, com capuz, forro em poliéster. 12 (doze) meses de garantia.	VONDER	CAPA CHUVA	50	Unid.	quarenta e três reais e trinta e dois centavos	R\$ 43,32	dois mil, cento e sessenta e seis reais	R\$ 2.166,00
36	Carrinho gari, para varrição lutocar, fabricado em aço carbono com chapa reforçada de no mínimo 1,5 mm, pintura epóxi de alta resistência à corrosão; utilizado como carrinho de gari e carrinho suporte para vassouras; pneus com no mínimo de câmara 350x8; Capacidade mínima 100 litros. Dimensões mínimas: 60 comprimentos x 60 largura x 110 cm altura. 12 (doze) meses de garantia.	BENTO CARRINHOS	CARRINHO GARI 100L	20	Unid.	mil e noventa e sete reais e dezessete centavos	R\$ 1.097,17	vinte e um mil, novecentos e quarenta e três reais e quarenta centavos	R\$ 21.943,40
37	Cobertor Térmico de emergência, confeccionado em polietileno, laminado, aluminizado, não deformável, isolante térmico de baixo peso, resiste ao atrito com o solo, a prova à água e vento, mantém o calor interno e reflete o calor externo. Medidas mínimas: 132cm x 213cm aberto/ 9cmx6cmx3cm fechado. 12 (doze) meses de garantia.	CONSTAMED	MANTA TERMICA	40	Unid.	vinte e quatro reais e setenta e um centavos	R\$ 24,71	novecientos e oitenta e oito reais e quarenta centavos	R\$ 988,40
38	Colar cervical, ajustável na altura com no mínimo 16 posições adulto e 12 posições pediátrico, ajuste personalizado, apoio de queixo, dobrável, abertura frontal, abertura posterior para drenagem, dimensões mínimas 56 x 18 x 1,5 cm. 12 (doze) meses de garantia.	MEDAXO	COLAR CERVICAL	14	Unid.	duzentos e treze reais e quarenta e seis centavos	R\$ 213,46	dois mil, novecentos e oitenta e oito reais e quarenta e quatro centavos	R\$ 2.988,44

Jurandir Ramos Brandão
 Pregoeiro
 Decreto n.º 001/2022

Antônio Carlos Santos de Moura
 Equipe de Apoio
 Decreto n.º 001/2022

Odilon Alves dos Santos Júnior
 Equipe de Apoio
 Decreto n.º 001/2022



1272

39	Container, plástico, revestido e fabricado em polietileno de alta densidade, sem pedal, reforço em chapa de aço e dreno com tampa rosqueável para escoamento de líquidos, com proteção contra raios UV e aditivo antioxidante, rodas de borracha maciça, capacidade mínima de 450kg e 1000 litros, rodas mínimas 200mm e dreno, dimensões mínimas: 1063mm largura x 1275mm altura x 3400mm comprimento. 12 (doze) meses de garantia.	BRALIMPIA	CONTAINER	20	Unid.	dois mil, duzentos e cinquenta e nove reais e quarenta centavos	R\$ 2.259,40	quarenta e cinco mil, cento e oitenta e oito reais	R\$ 45.188,00
40	Curativo Transparente M, curativo não-estéril, cicatrizante adesivo e transparente de excelente aderência e de fácil remoção, sem látex em sua composição, poliuretano semipermeável, auxilia na fixação de sondas e de cateter, impermeável, hipoalergênico, tamanho mínimo: 10cm x 10cm. 12 (doze) meses de garantia.	3M	CURATIVO TAM M	14	Unid.	sessenta e nove reais e setenta e três centavos	R\$ 69,73	novecientos e setenta e seis reais e vinte e dois centavos	R\$ 976,22
41	Detector fetal de mesa, alojamento para transdutor; bateria recarregável; alta sensibilidade coletiva; para ausculta a partir da 10ª semana; design ergonômico, filtro minimizador de interferências; ausculta LED indicador de bateria; regulagem de tonalidade de grave e agudo; botão liga/desliga; faixa de medida BCF de 50 a 240 batidas por minuto; saída fone de ouvido; fone de ouvido binauricular para ausculta; frequência de saída mínima 2,0 a 2,25 MHz; voltagem 220 volts; 12 (doze) meses de garantia.	MEDPEI	DF-7000 DB (FONE DE OUVIDO)	20	Unid.	mil quinhentos e quarenta e um reais e cinquenta centavos	R\$ 1.541,50	trinta mil, oitocentos e trinta reais	R\$ 30.830,00
44	Escada Hospitalar, 2 degraus, revestido em material sintético, pintura epóxi com ponteira, pés tubulares, antiderrapante. Dimensões mínimas externas: 38cm comprimento x 37cm largura x 41cm altura. 12 (doze) meses de garantia.	TUBOMED	TM 031	10	Unid.	duzentos e cinquenta e sete reais e vinte e nove centavos	R\$ 257,29	dois mil, quinhentos e setenta e dois reais e noventa centavos	R\$ 2.572,90
45	Escada residencial, 06 degraus, dobrável, retangular, chapa de alumínio, pés antiderrapantes, travamento automático, com fita de segurança. Dimensões Mínimas: 1,78m altura x 46cm largura x 88cm profundidade; peso mínimo suportado 120kg. 12 (doze) meses de garantia.	BOTAFOGO	ESCADA 6 DEGRAUS	05	Unid.	trezentos e quinze reais e setenta e sete centavos	R\$ 315,77	mil quinhentos e setenta e oito reais e oitenta e cinco centavos	R\$ 1.578,85
46	Esfregão MOP, giratório, plástico, tripla função, base flexível articulada, sistema de torção interno no balde, esfregão em microfibras, caixa com alça, cabo em aço inoxidável, 2 partes reguláveis, quantidade mínima do volume do balde 8 litros, dimensões mínimas da caixa: 45cm comprimento x 21cm altura x 24cm largura. 12 (doze) meses de garantia.	BRALIMPIA	MOP BL	15	Unid.	trezentos e trinta reais e oitenta e quatro centavos	R\$ 330,84	quatro mil, novecentos e sessenta e dois reais e sessenta centavos	R\$ 4.962,60
47	Estadiômetro portátil, alumínio, resolução em milímetros, dobrável, tripé com apoio retrátil, amplitude mínima de medição 115cm a 210 cm. 12 (doze) meses de garantia.	BALMAK	INF-100P	05	Unid.	quatrocentos e sessenta e um reais e cinquenta e três centavos	R\$ 461,53	dois mil, trezentos e sete reais e sessenta e cinco centavos	R\$ 2.307,65
51	Fita métrica, descrições mínimas: 150 cm de comprimento, composição 95% PVC e 5% fibra de vidro. 12 (doze) meses de garantia	BALMAK	FITA METRICA 150CM	50	Unid.	trinta e sete reais e quarenta centavos	R\$ 37,40	mil oitocentos e setenta reais	R\$ 1.870,00
53	Foco auxiliar de luz cirúrgico, teto, led, duas cúpulas e dois braços, ajuste de intensidade de luz, aço tratado, banhado em antioxidante, antiferrugem, pintura em epóxi a 250°, acabamento em polietileno, sistema provido de dissipação de calor passivo, sistema ecologicamente reciclável, sistema de controle de cor, sistema de dissipação de calor sem a necessidade de uso do cooler, diâmetro de foco ajustado, braço giratório, manopla removível e autoclavável, variação mínima de 2900 k, voltagem 220 volts, iluminância mínima 100.000 lux. 12 (doze) meses de garantia.	MEDPEI	FOCO CIRC. TETO FL-2000 TLM12X12E	01	Unid.	quarenta e cinco mil, oitocentos e nove reais e vinte e três centavos	R\$ 45.809,23	quarenta e cinco mil, oitocentos e nove reais e vinte e três centavos	R\$ 45.809,23

Jurandir Ramos Brandão
 Pregoeiro
 Decreto n.º 001/2022

Antônio Carlos Santos de Moura
 Equipe de Apoio
 Decreto n.º 001/2022

Odilon Alves dos Santos Júnior
 Equipe de Apoio
 Decreto n.º 001/2022



1273

54	Foco cirúrgico auxiliar, aço tratado, banhado em antioxidante, antiferrugem, pintura em epóxi a 250°, acabamento em polietileno, manopla removível e autoclavável, rodízios, iluminação em LED, sistema provido de dissipação de calor passivo, bateria interna recarregável, haste e braço giratório, centralização do foco, diâmetro em foco ajustável, sistema de dissipação de calor sem a necessidade de uso do cooler, voltagem 220 volts, sistema de iluminação com lâmpadas e iluminação mínima 100.00 lux, potência mínima 2.900 k. 12 (doze) meses de garantia.	MEDPEJ	FOCO CIRC. AUXILIAR FL-2000 ALM12E	01	Unid.	vinte e três mil, seiscentos e um reais e onze centavos	R\$ 23.601,11	vinte e três mil, seiscentos e um reais e onze centavos	R\$ 23.601,11
55	Fogão, 2 bocas, portátil, a gás, acendimento manual, Trempe dos queimadores: individual esmaltada; mesa dos queimadores em vidro preto. Potência mínima do queimador: 1,35kW; dimensões mínimas 57cm largura x 38 cm comprimento. 12 (doze) meses de garantia.	SUGGAR	FG2002VP	05	Unid.	quinhentos e oitenta reais e noventa e sete centavos	R\$ 580,97	dois mil, novecentos e quatro reais e oitenta e cinco centavos	R\$ 2.904,85
56	Frigobar, capacidade mínima refrigerador 109 litros e freezer 8 litros, capacidade total mínima 120 litros, compartimento extra frio, controle de temperatura no refrigerador: mínima, média e máxima, 2 prateleiras, gaveta de legumes, pés estabilizadores, portas latas, prateleiras de garrafas, porta reversível, potência mínima 70 watts, consumo mínimo 19kw/h, consumo com eficiência energética Classe A, dimensões mínimas 86,2cm altura x 48,2cm largura x 51,9cm profundidade, Voltagem 220volts, 12 (doze) meses de garantia	MIDEA	MRC12B1	02	Unid.	dois mil e sessenta e cinco reais e sessenta e seis centavos	R\$ 2.065,66	quatro mil, cento e trinta e um reais e trinta e dois centavos	R\$ 4.131,32
57	Gaveteiro de mesa, plástico, polipropileno, mínimo de 3 gavetas, peso mínimo suportado de 10kg, puxador embutido, dimensões mínimas: 28cm altura x 25cm largura x 35cm profundidade. 12 (doze) meses de garantia.	PLASUTIL	GAVETEIRO 3 GAV.	20	Unid.	sessenta e nove reais e dezessete centavos	R\$ 69,17	mil trezentos e oitenta e três reais e quarenta centavos	R\$ 1.383,40
61	Kit de imobilização ortopédica, quatro faixas, tamanhos diferentes, ajustáveis, Velcro, reutilizável, coloridas. 12 (doze) meses de garantia.	SP RESGATE	KIT IMOBILIZAÇÃO	05	Kits	duzentos e oitenta e dois reais e noventa e quatro centavos	R\$ 282,94	mil quatrocentos e quatorze reais e setenta centavos	R\$ 1.414,70
62	Kit limpeza n° 03, carro funcional, balde dobrô, mínimo de 30 litros, sistemas de O2 águas, cabo alumínio mínimo de 1,40m, garra euro plástica, refil loop com cinta, placa sinalizadora piso molhado, pá pop, conjunto mó pó. 12 (doze) meses de garantia.	BRALIMPIA	KIT LIMPEZA 30L	04	Unid.	mil trezentos e noventa reais e dez centavos	R\$ 1.390,10	cinco mil, quinhentos e sessenta reais e quarenta centavos	R\$ 5.560,40
63	Kit nebulização adulto, micro nebulizador, extensão com conector para ar comprimido ou oxigênio e máscara adulto, com proteção antibacteriana. 12 (doze) meses de garantia.	PROTEC	KIT NEBULIZAÇÃO ADULTO	40	Unid.	vinte e oito reais e sessenta e quatro centavos	R\$ 28,64	mil cento e quarenta e cinco reais e sessenta centavos	R\$ 1.145,60
64	Kit nebulização infantil, micro nebulizador, extensão com conector para ar comprimido ou oxigênio e máscara infantil, com proteção antibacteriana. 12 (doze) meses de garantia.	PROTEC	KIT NEBULIZAÇÃO INFANTIL	20	Unid.	vinte reais e cinquenta e três centavos	R\$ 20,53	quatrocentos e dez reais e sessenta centavos	R\$ 410,60
65	Lanterna Clínica, led, aeroespacial de alumínio, leve, potência mínima de 3V, botão de pressão, tom de luz amarelado, clipe de bolso, colorida pro anodização, alimentação por pilhas AA e/ou AAA, alta performance em iluminação, dimensões mínimas 14 cm de comprimento e 1,2 de diâmetro. 12 (doze) meses de garantia.	MD	RADIANTLITE	20	Unid.	setenta e quatro reais e vinte e oito centavos	R\$ 74,28	mil quatrocentos e oitenta e cinco reais e sessenta centavos	R\$ 1.485,60
67	Liquidificador, mínimo de 05 velocidades, lâmina em aço inoxidável integrada ao copo, pulso e velocidade variável, armazenamento do cabo integrado; capacidade mínima do copo 2,4 litros; potência mínima 1.000 W, Voltagem 220 volts; Dimensões mínimas: 31mm comprimento x 22mm largura x 23mm altura. 12 (doze) meses de garantia.	IL COLOMBO	Liquidificador 2,4L AR	05	Unid.	seiscentos e vinte e sete reais e noventa e dois centavos	R\$ 627,92	três mil, cento e trinta e nove reais e sessenta centavos	R\$ 3.139,60

Jurandir Ramos Brandão
 Pregoeiro
 Decreto n.º 001/2022

Antônio Carlos Santos de Moura
 Equipe de Apoio
 Decreto n.º 001/2022

Odilon Alves dos Santos Júnior
 Equipe de Apoio
 Decreto n.º 001/2022



1274

68	Lixeira coleta seletiva, com 3 unidades, capacidade mínima por lixeira 60 litros, polietileno ou polipropileno, resistente ao impacto, possui sistema de multi encaixe (pode ser encaixada umas nas outras), aos raios ultravioletas e às repetidas lavagens, com dimensões mínimas 116cm x 41cm x 93cm, tampa vazada ou frontal, nas cores vermelha, verde e amarela com suas associações. 12 (doze) meses de garantia.	BRALIMPIA	LIXEIRA COLETIVA	200	Kits	setecentos reais e vinte e nove centavos	R\$ 700,29	cento e quarenta mil e cinquenta e oito reais	R\$ 140.058,00
69	Lixeira plástica, quadrada, com pedal e tampa, capacidade mínima em 15 litros, dimensões mínimas: 27cm de comprimento x 35cm largura x 42cm altura. 12 (doze) meses de garantia.	MERCONPLAS	LIXEIRA 15L	30	Unid.	oitenta e oito reais e setenta centavos	R\$ 88,70	dois mil, seiscentos e sessenta e um reais	R\$ 2.661,00
70	Lixeira plástica, quadrada, com pedal e tampa, capacidade mínima 35 litros, dimensões mínimas 40cm comprimento x 35cm de largura x 57cm altura. 12 (doze) meses de garantia.	MERCONPLAS	LIXEIRA 35L	20	Unid.	cento e cinquenta e um reais e dez centavos	R\$ 151,10	três mil e vinte e dois reais	R\$ 3.022,00
71	Maca Hospitalar, estrutura tubular em aço redondo, leito estofado revestido em couro preto, cabeceira reclinável em até 4 posições através de cremalheira; pés com ponteiros plástica PVC; suporte para lençol descartável; dimensões mínimas: 181cm comprimento x 0,61 cm largura x 0,81 cm altura; capacidade mínima suportada 150kg. 12 (doze) meses de garantia	TUBOMED	TM 079	05	Unid.	mil oitocentos e vinte e seis reais e trinta e três centavos	R\$ 1.826,33	nove mil, cento e trinta e um reais e sessenta e cinco centavos	R\$ 9.131,65
72	Reservatório de oxigênio, PVC, adulto, concentrador el, resistente e atóxico, tubo de conexão, conector de O ₂ , não esterilizável, com reservatório e tubo extensor, alta concentração de oxigênio, elástico fixador. 12 (doze) meses de garantia.	MD	MASCARA ALTA CONCENTRAÇÃO	30	Unid.	trinta e dois reais e noventa e oito centavos	R\$ 32,98	novecientos e oitenta e nove reais e quarenta centavos	R\$ 989,40
73	Medidor de pressão arterial com monitor cardíaco e oxímetro, opera luz, software incluso, conexão USB, tela mínima de 2,8", LCD, monitoramento de vários usuários, capacidade de memória, flash, inflação e deflação automática, monitoramento de pulso e oxímetro; pilhas AA, AAA ou Fonte, indicador de status, desligamento automático quando ocioso, alarme conjunto. Itens inclusos: monitor de pressão arterial, manguito adulto, sonda SpO2, cabo USB, software CD. 12 (doze) meses de garantia.	G-TECH	BP3MZ1	02	Unid.	vinte e quatro mil, trezentos e quatorze reais e setenta e cinco centavos	R\$ 24.314,75	quarenta e oito mil, seiscentos e vinte e nove reais e cinquenta centavos	R\$ 48.629,50
74	Mesa de parto, obstétrica, hidráulica, com apoio para pés, aço inoxidável 304, dimensões mínimas: 1260mm comprimento x 600mm largura, rendelenburg, anti-trendelenburg; placa Traseira (para cima / para baixo): 45 ° / 10 °. 12 (doze) meses de garantia.	SUPRA STEEL	CAMA PPP MANUAL	01	Unid.	oito mil, seiscentos e trinta e sete reais e setenta e sete centavos	R\$ 8.637,77	oito mil, seiscentos e trinta e sete reais e setenta e sete centavos	R\$ 8.637,77
75	Mesa para impressora, em MDF; pés de metal. Dimensões mínimas: 74 cm altura x 50 cm largura x 50 cm profundidade. 12 (doze) meses de garantia.	PLATAMOVEIS	POP NEW	10	Unid.	trezentos e noventa e cinco reais e noventa e dois centavos	R\$ 395,92	três mil, novecentos e cinquenta e nove reais e vinte centavos	R\$ 3.959,20
76	Mesa, bancadas em aço inoxidável, retangular e lisa; Estrutura tubular contraventada "H"; reforçadas com tampo liso; tampos em chapa com dobras de reforço; pés tubulares; sapatas com roscas niveladoras para desnível com no mínimo 50mm; acabamento fino; cantos arredondados; Dimensões mínimas: 120cm comprimento x 70cm largura x 85cm altura. 12 (doze) meses de garantia	BRASCOOL	MESA AÇO	02	Unid.	dois mil, cento e oitenta e um reais e dezesseis centavos	R\$ 2.181,16	quatro mil, trezentos e sessenta e dois reais e trinta e dois centavos	R\$ 4.362,32
77	Mesa, com borda em ABS, gavetas; estrutura em aço carbono e tampo em MDP. Dimensões mínimas: 76cm altura x 120cm largura x 60cm profundidade. 12 (doze) meses de garantia.	PLATAMOVEIS	POP NEW	10	Unid.	oitocentos e sete reais e quarenta e oito centavos	R\$ 807,48	oito mil e setenta e quatro reais e oitenta centavos	R\$ 8.074,80

Jurandir Ramos Brandão
 Pregoeiro
 Decreto n.º 001/2022

Jurandir Ramos Brandão
 Pregoeiro
 Decreto n.º 001/2022

Antônio Carlos Santos de Moura
 Equipe de Apoio
 Decreto n.º 001/2022

Antônio Carlos Santos de Moura
 Equipe de Apoio
 Decreto n.º 001/2022

Odilon Alves dos Santos Júnior
 Equipe de Apoio
 Decreto n.º 001/2022



78	Microscópio Estereoscópico, lupa, tubo binocular, zoom mínimo de 2x, aumento mínimo 5x, TIM-2B, estereó microscopia, permite a visualização de diversas amostras, ajuste interpupilar mínimo de 50mm, ajuste de dioptria nas duas portas, +/- 5 dioptrias, inclinado 45° e giro do corpo óptico 360°. Ocular: WF 10X e 20X, movimento giratório e botões bilaterais, platina circular, vidro difusor e outra branca / preta, focalização macrométrica com regulagem de tensão, iluminação transmitida com placa de LED, refletida com LED e filtro azul acoplado a base, voltagem 220 volts, acessórios opcionais, campo escuro e pinça direcional para área de gemologia 12 (doze) meses de garantia.	OPTON	MICR. ESTEREO BINO C/ ZOO M, 10 - 160X ILL. TRANS É REFLETIDA	01	Unid.	três mil, trezentos e quinze reais e vinte e nove centavos	R\$ 3.315,29	três mil, trezentos e quinze reais e vinte e nove centavos	R\$ 3.315,29
79	Mini porta pallet, estrutura de aço, pintura eletrostática epóxi, antibacteriano, antiferrugem, uniforme, resistente e versátil, prateleira revestida em MDF, pré-montada, com no mínimo 05 pares de longarina e 05 planos de madeiras em MDF cru, peso mínimo suportado 250kg em cada nível, dimensões mínimas 3,00m altura x 50m largura x 1,80m comprimento. 12 (doze) meses de garantia.	AMAPA	PORTA PALLET	80	Unid.	mil cento e dezenove reais e noventa e três centavos	R\$ 1.119,93	oitenta e nove mil, quinhentos e noventa e quatro reais e quarenta centavos	R\$ 89.594,40
80	Monitor multiparâmetro 12", tela TFT LCD colorida (resolução mínima 800x600); tipo de pacientes: adulto, pediátrico e neonatal; display; fonte e processador em tipo acessível de inserção no módulo filtros; débito cardíaco; cardiografia ECG12 e derivações; registrador térmicos; interface solucionável, bateria interna recarregável; exibição com no mínimo 13 curvas simultâneas e 09 campos digitais em tela; tabelas de cálculos de drogas; revisão e tendências gráficas e numéricas, conjunto de medições PNI e eventos de arritmias; memória para armazenar as configurações; indicadores de alarmes, rede elétrica, status de bateria e BIP de QRS; alarmes audiovisuais ajustáveis com três níveis de prioridade (mínimo, máximo e todos os parâmetros); alarmes funcionais para sensores e cabos; alarme para arritmias com bradicardia e taquicardia; alarme para apneia; botão giratório; sistemas de alarme ininterruptos; teclado membrana; tecla de congelamento e interrupção de alarmes; possibilidade de comunicação protocolo HL7; proteção contra descarga e interferência de desfibrilador e bisturi; sistema de autoteste e software em português; grau de proteção IPK1; voltagem 220volts; dimensões mínimas: 31cm altura x 31cm largura x 16 centímetros de profundidade. 12 (doze) meses de garantia.	PROTEC	MONITOR MODULAR RD12 - PARÂMETROS: ECG, SPO2, PANI, ZTEMP, RESP, ZCANALIS DE PI, HL7	02	Unid.	vinte mil, cento e sessenta reais e quarenta e quatro centavos	R\$ 20.160,44	quarenta mil, trezentos e vinte reais e oitenta e oito centavos	R\$ 40.320,88
81	Otoscópio TK, lâmpada incandescente ou lâmpada de Xênon halógena, lente, bico na lateral do cabeçote, cabo em metal, revestimento em capa antiderrapante, visor móvel, acionamento através de botão liga e desliga, com espéculos auriculares, alimentação por pilhas alcalinas.12 (doze) meses de garantia.	MD	OMNI 3000	15	Unid.	quinhentos e vinte e oito reais e noventa e três centavos	R\$ 528,93	sete mil, novecentos e trinta e três reais e noventa e cinco centavos	R\$ 7.933,95
82	Oxímetro de pulso, visor LCD colorido de alta resolução de no mínimo 2,4", dois modos programáveis: verificação pontual e monitoramento contínuo, alarmes visuais e sonoros, transferência de dados, pediátrico e neonatal tecnologia de raio infravermelho, bateria, capa protetora e mala de transporte perfeitas para portabilidade, kit de gerenciamento de dados e carregamento de bateria com cabos adulto. 12 (doze) meses de garantia.	MULTILASER	HC261	15	Unid.	três mil e trinta e dois reais e oitenta e sete centavos	R\$ 3.032,87	quarenta e cinco mil, quatrocentos e noventa e três reais e cinco centavos	R\$ 45.493,05

Jurandir Ramos Brandão
 Pregoeiro
 Decreto n.º 001/2022

Antônio Carlos Santos de Moura
 Equipe de Apoio
 Decreto n.º 001/2022

Odilon Alves dos Santos Júnior
 Equipe de Apoio
 Decreto n.º 001/2022

1275



83	Pilha alcalina, média, voltagem mínima de 1,5V, Ir14, material MnO2/Zn. 12 (doze) meses de garantia	PANASONIC	PILHA MEDIA	50	Unid.	cinco reais e vinte e cinco centavos	R\$ 5,25	duzentos e sessenta e dois reais e cinquenta centavos	R\$ 262,50
84	Pilha alcalina, palito, AAA, capacidade mínima de 1200mAh, material dióxido de manganês. 12 (doze) meses de garantia	PANASONIC	PILHA AAA	500	Unid.	nove reais e onze centavos	R\$ 9,11	quatro mil, quinhentos e cinquenta e cinco reais	R\$ 4.555,00
85	Pilha alcalina, pequena, AA, capacidade mínima de 2700mAh, material dióxido de manganês. 12 (doze) meses de garantia	PANASONIC	PILHA AA	500	Unid.	onze reais e cinquenta e quatro centavos	R\$ 11,54	cinco mil, setecentos e setenta reais	R\$ 5.770,00
86	Porta algodão, inox, sem mola; aço inoxidável; tampa sem furo; dimensões mínimas 14 X 14 cm (1900 ml); Tampa sem furo. 12 (doze) meses de garantia	FAMI	PORTA ALGODÃO	10	Unid.	cento e trinta reais e seis centavos	R\$ 130,06	mil e trezentos reais e sessenta centavos	R\$ 1.300,60
87	Prancha scoop de resgate, alumínio alta resistência, não ajustável, dobráveis, radio transparentes, mínimo 03 alças pacientes, peso mínimo suportado 160 kg. 12 (doze) meses de garantia.	SP RESGATE	PRANCHA SCOOP	01	Unid.	dois mil, novecentos e oitenta e dois reais e quarenta e dois centavos	R\$ 2.982,42	dois mil, novecentos e oitenta e dois reais e quarenta e dois centavos	R\$ 2.982,42
88	Pulverizador costal, incluso tubo de pulverização; gasolina, capacidades e descrições mínimas: tanque de combustível 1.7 litros; cilindrada 63.3 cm ³ ; distância mínima de pulverização horizontal 14m; potência 2.9/3.9kw/cv; rotação mínima de 3.000 rpm; volume de ar 920 m ³ /h; volume mínimo do recipiente 14 litros. 12 (doze) meses de garantia	VONDER	PULVERIZADOR 14L	02	Unid.	dois mil, novecentos e vinte e oito reais e vinte e seis centavos	R\$ 2.928,26	cinco mil, oitocentos e cinquenta e seis reais e cinquenta e dois centavos	R\$ 5.856,52
89	Purificador de água, dimensões mínimas 36cm altura x 27,5cm largura x 37cm profundidade; armazenamento mínimo de água gelada: 2 litros; temperatura ambiente mínima e máxima de trabalho: 5°C a 42°C; vida útil mínima elemento filtrante 4.000litros; vazão partir 0,75litro/minuto; materiais empregados: gabinete de aço inoxidável com frente na cor preta, polipropileno, tubo de aço inoxidável, poliacetil e carvão ativado com prata coloidal; capacidade mínima de refrigeração: 4,4 litros/hora com ambiente a 32°C e água a 27°C, temperatura média saída da água: 8°C, incluso instalação; voltagem 220volts; 12 (doze) meses de garantia.	BEGEL	PURESTIL	02	Unid.	mil quinhentos e trinta e oito reais e oitenta centavos	R\$ 1.538,80	três mil e setenta e sete reais e sessenta centavos	R\$ 3.077,60
90	Respirador pulmonar, ventilador eletrônico, microprocessado, sistema de fixação, aplicação em transporte intra/extra hospitalar, modalidades VCV, PLV, SIMV, CPAP, teclado de membrana com seletor tátil sensível, controles diretos para volume corrente, frequência, relação, concentração de oxigênio, pressão máxima, Peep, ciclo manual, alarmes de pressão máxima, desconexão, bateria fraca, alimentação do ventilador e incluído a rede de gases; ajuste de oxigênio, tecla de standy by, silenciador de alarme por 2 minutos, entrada de bateria externa, válvula reguladora de pressão incorporada, alimentação mínima de 85 vac (comutação automática); bateria recarregável com no mínimo 4 horas; volume corrente entre 0,06 ml a 1500ml, frequência respiratória mínima entre 2 a 99rpm, sensibilidade por pressão, alimentação gás-oxigênio, voltagem 220 volts. 12 (doze) meses de garantia.	CMOS DRAKE	CTI RUAH	02	Unid.	cinquenta e um mil, trezentos e oitenta e três reais e trinta e nove centavos	R\$ 51.383,39	cento e dois mil, setecentos e sessenta e seis reais e setenta e oito centavos	R\$ 102.766,78
92	Suporte de soro, aço inoxidável, ajustável, 5 rodízios com trava, base em ferro fundido preto, estrutura tubular em aço inox, 04 ganhos superior. 12 (doze) meses de garantia.	TUBOMED	TM 093	40	Unid.	quatrocentos e oitenta e seis reais e setenta e três centavos	R\$ 486,73	dezenove mil, quatrocentos e sessenta e nove reais e vinte centavos	R\$ 19.469,20
93	Tala aramada em E.V.A., confeccionada em tela aramada, maleável, lavável e reutilizável, usada com fita crepe, bandagem ou gaze. Dimensões mínimas: Tamanho P 53 x 8cm; tamanho M 63 x 9cm e tamanho G 86,5 x10 cm. 12 (doze) meses de garantia.	SS RESGATE	TALA EVA	08	Unid.	quarenta reais e cinquenta e oito centavos	R\$ 40,58	trezentos e vinte e quatro reais e sessenta e quatro centavos	R\$ 324,64

Jurandir Ramos Brandão
 Prefeito
 Decreto n.º 001/2022

Antônio Carlos Santos de Moura
 Equipe de Apoio
 Decreto n.º 001/2022

Odilon Alves dos Santos Júnior
 Equipe de Apoio
 Decreto n.º 001/2022



1277

94	Tapete vinil, capacho, PVC, antiderrapante, anti-chama, anti-mancha, bordas vedantes e rebaixados, espessura mínima 10 mm, tamaribo mínimo 100 x 70 cm. 12 (doze) meses de garantia.	KAPAZI	TAPETE CAPACHO 100X70CM	30	Unid.	cento e noventa e sete reais e noventa centavos	R\$ 197,90	cinco mil, novecentos e trinta e sete reais	R\$ 5.937,00	
95	Termômetro, digital, resistente a água, display LCD, aviso sonoro de medição e alarme de febre; desligamento automático; alimentação pilha/bateria AA ou/e AAA. 12 (doze) meses de garantia	GLOBAL SEAGUL	HOT-2028	52	Unid.	duzentos e trinta e dois reais e setenta e dois centavos	R\$ 232,72	doze mil, cento e um reais e quarenta e quatro centavos	R\$ 12.101,44	
96	Tesoura ponta romba, plástico, ponta curvada, material: aço inox/AISI, lâminas pontas romba, uma lâmina com corte liso, outra corte semicircular e micro serrilhado, possui oleais de empunhadura. 12 (doze) meses de garantia.	GOLGRAN	TESOURA ROMBA	04	Unid.	cinquenta e nove reais e sessenta e oito centavos	R\$ 59,68	duzentos e trinta e oito reais e setenta e dois centavos	R\$ 238,72	
97	Trena antropométrica, com trava; PVC; em fibra de vidro; rebobinamento automático; resolução de escala: milímetros; medições mínimas: 150 cm (1,5 metros). 12 (doze) meses de garantia.	CESCORF	TRENA ANTROPOMETRICA	15	Unid.	cinquenta e oito reais e quarenta e três centavos	R\$ 58,43	oitocentos e setenta e seis reais e quarenta e cinco centavos	R\$ 876,45	
98	Vassoura MOP, varre, tira pó, lustra, limpa vidros, janelas e superfícies; refil lavável em máquina; cabo telescópico em inox; contém 01 Mop flat e pano de microfibras; dimensões mínimas do Mop Montado: 11cm altura x 41cm largura x 129cm profundidade. 12 (doze) meses de garantia.	BRALIMPIA	VASSOURA MOP	15	Unid.	cento e cinquenta e três reais e setenta e nove centavos	R\$ 153,79	dois mil, trezentos e seis reais e oitenta e cinco centavos	R\$ 2.306,85	
TOTAL							R\$ 1.253.204,33			
TOTAL POR EXTENSO							um milhão, duzentos e cinquante e três mil, e sessenta e quatro reais e trinta e três centavos			

VALIDADE:As propostas terão validade de 60 (sessente) dias.

ENTREGA:O prazo máximo para entrega será de até 30 (trinta) dias corridos.

PAGAMENTO:O pagamento será realizado no prazo de até 10 (dez) dia.

JABORANDI/BA, 20 DE ABRIL DE 2022.

Jurandir Ramos Brandão
 Pregoeiro
 Decreto n.º 001/2022

Antônio Carlos Santos de Moura
 Equipe de Apoio
 Decreto n.º 001/2022

Odilon Alves dos Santos Júnior
 Equipe de Apoio
 Decreto n.º 001/2022



HAND TEC EQUIPAMENTOS
 PABLO LUIS MARTINS – ME
 CNPJ: 09.138.326/000154 IE: 257504036
 SALVADOR DA SILVA PORTO N23 - SÃO JOSÉ – SC - 88106692
 (48) 3375-4436
 handtecequipamentos@gmail.com

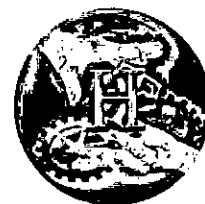

São José, 20 de abril de 2022.

Proposta de Preços

PREGÃO ELETRÔNICO SRP Nº 17/2022

989859 - PREFEITURA MUNICIPAL DE JABORANDI

Prezados Senhores,

A PABLO LUIS MARTINS ME, 09138326/0001-54 vem através de esta apresentar orçamento dos materiais adjudicados no Pregão Eletrônico nº 17/2022, conforme discriminados abaixo:

ITEM	Descrição	Marca/modelo	QTD	V. UNITARIO	V. TOTAL
69	Lixeira plástica, quadrada, com pedal e tampa, capacidade mínima em 15 litros, dimensões mínimas: 27cm de comprimento x 35cm largura x 42cm altura. 12 (doze) meses de garantia.	injeplastec 30Litros	30	R\$ 88,70	R\$ 2.661,00
70	Lixeira plástica, quadrada, com pedal e tampa, capacidade mínima 35 litros, dimensões mínimas 40cm comprimento x 35c, de largura x 57cm altura. 12 (doze) meses de garantia.	injeplastec 65Litros	20	R\$ 151,10	R\$ 3.022,00

Valor total da proposta: R\$ 5.683,00

CONDIÇÕES DE FORNECIMENTO:

- VALIDADE DA PROPOSTA: 60 DIAS;
- LOCAL DE ENTREGA: CONFORME EDITAL.
- PRAZO DE ENTREGA: 30 DIAS.
- GARANTIA DO PRODUTO: CONFORME EDITAL.
- DADOS BANCÁRIOS:
 AGÊNCIA: 0405-7 CONTA: 63241-4
 BANCO: BANCO DO BRASIL
 HAND TEC EQUIPAMENTOS
 PABLO LUIS MARTINS ME
- ESTÃO INCLUSOS NO VALOR DA PROPOSTA TODAS AS DESPESAS RELATIVAS À PRESTAÇÃO DO OBJETO LICITADO, COMO: EMBALAGEM, ARMAZENAMENTO, FRETE, IMPOSTOS, DESPESAS OPERACIONAIS etc.
- TODOS OS ITENS (NÚMERO E QUANTIDADE) SÃO OFERTADOS ESPECIFICAMENTE DA DESCRIÇÃO CONTIDA EM EDITAL, NÃO SERA ACEITO OU NEGOCIADO DIVERGENCIA DE DESCRIÇÃO CONTIDA NA RELAÇÃO DE ITENS.

ATENCIOSAMENTE,

**PABLO LUIS
 MARTINS:
 02235753990**

Assinado digitalmente por PABLO LUIS MARTINS:
 02235753990
 DN: C=BR, O=ICP-Brasil, OU=VideoConferencia,
 OU=15400763000178, OU=Secretaria da Receita
 Federal do Brasil - RFB, OU=RFB e-CPF A1, OU=(em
 branco), CN=PABLO LUIS MARTINS:02235753990
 Razão: Eu sou o autor deste documento
 Localização: sua localização de assinatura aqui
 Data: 2022.04.20 08:00:44-03'00'

PABLO LUIS MARTINS RG. 3414423

Jurandir Ramos Brandão
 Prefeito
 Decreto n.º 001/2022

Antônio Carlos Santos de Moura
 Equipe de Apoio
 Decreto n.º 001/2022

Odilon Alves dos Santos Júnior
 Equipe de Apoio
 Decreto n.º 001/2022



BANCO: 001 – BANCO DO BRASIL

AGENCIA: 405-7

CONTA: 63241-4

PABLO LUÍS MARTINS ME

09.138.326/0001-54



Consultas - Extrato de conta corrente

G337031740599583009
03/12/2018 17:48:06

Cliente - Conta atual

Agência	405-7
Conta corrente	63241-4 PABLO LUIS MARTINS - ME
Período do extrato	Mês atual

PABLO LUIS MARTINS
02235753990

Assinado digitalmente por PABLO LUIS MARTINS:02235753990
 DN: C=BR, O=ICP-Brasil, OU=Secretaria da Receita Federal do Brasil - RFB,
 OU=RFEB e-CPF A1, OU=(EM BRANCO), OU=Autenticado por AR Sesccon SC,
 CN=PABLO LUIS MARTINS:02235753990
 Razão: Eu estou aprovando este documento com minha assinatura de vinculação
 Legal
 Localização: São José - SC

Documento Assinado Digitalmente por: MARCOS ANTONIO MATOS DA SILVA - 23/05/2023 18:01:59
Acesse em: https://e.ccm.br.gov.br/epp/validaDoc.seam Código do documento: 4278e64d-7673-4198-84e0-18a216462b47

Jurandir Ramos Brandão
 Prágueiro
 Decreto n.º 001/2027

Antônio Carlos Santos de Moura
 Equipe de Apoio
 Decreto n.º 001/2022

Odilon Alves dos Santos Júnior
 Equipe de Apoio
 Decreto n.º 001/2022

**MICHELE ALVES E SILVA09085983606****CNPJ:37.240.147/0001-69****I.E:003.739.826.00-32**

Item	Especificação	Marca	Quant.	Unid.	Valor Unit.	V. total
1	Adipômetro clínico, escala mecânica; escala em ambos os lados; laudo de calibração; resoluções e dimensões mínimas: faixa de medição: 0 a 55 mm; tolerância +/- 1mm em 55mm; apalpadores ovalados, 12.5 cm comprimento x 1.5 cm largura x 12 cm altura cm. 12 (doze) meses de garantia.	BALMAK	2	Unid.	R\$ 742,00	R\$ 1.484,00
2	Afastador de gesso, aço inoxidável, fabricado de acordo com padrões internacionais de qualidade, com tamanho mínimo de 27 cm. 12 (doze) meses de garantia.	ABC	2	Unid.	R\$ 598,00	R\$ 1.196,00
3	Ambu reanimador, balão em silicone translúcido autoclavável, máscara facial silicone; válvula unidirecional, bico de pato, com reservatório mínimo de 2500 ml; extensão plástica; 12 (doze) meses de garantia.	MIKATOS	10	Unid.	R\$ 465,00	R\$ 4.650,00

Jurandir Ramos Brandão
Pregoeiro
Decreto n.º 001/2022

Antônio Carlos Santos de Moura
Equipe de Apoio
Decreto n.º 001/2022

Odilon Alves dos Santos Júnior
Equipe de Apoio
Decreto n.º 001/2022



1281



MICHELE ALVES E SILVA09085983606

CNPJ:37.240.147/0001-69

I.E:003.739.826.00-32

Documento Assinado Digitalmente por: MARCOS ANTONIO MATOS DA SILVA - 23/05/2023 18:02:00
Acesse em: https://e-icm.ba.gov.br/ppp/validaDoc.seam Código do documento: a187f3f6-a249-476d-bed6-083d5ac319d3

4	<p>Analizador bioquímico automático, analisador, disco de reagente compacto, contador, cilindros descartáveis; copo plásticos óptico especial; mecanismo de mistura nanotecnologia de polimento, adaptável ao desempenho mínimo de 200 horas de teste, compartimento de resfriamento de reagentes, faixa de resfriamento contínuo mínima em 2 -12°; barra de mistura independente; mistura eficiente e eficaz que minimiza a contaminação; design inovador com facilidade na manutenção; proteção inteligente contra colisões; alarme em tempo real; carga flexível; menor consumo reagente; detecção eficaz e automática do nível líquido; sistema óptico com rede de difração; maior precisão; módulo ISE opcional; com no mínimo 80 posições de amostras e posições reagentes (sendo elas fixas e intercambiáveis); parâmetros mínimos Na+, K+, Cl-; volume mínimo de reação 100uL, sistema operacional Windows XP, voltagem 220 volts; calibração automática, impressão de relatório, sistema de interface TCP/IP, padrão R-232C. 12 (doze) meses de garantia.</p>		2	Unid.	
5	<p>Analizador hematológico, automático, difração a laser, auto loader, sistema integral de incubação de titânio, tecnologia de digitalização de código de barras com tubo de direção aleatória, construção linear de bainha, laser scatter technology, mapas topógrafos 3D, mínimo de: 28 parâmetros, 2 histogramas, 2 scattergrams, 60 amostras/hora, voltagem 220 volts. 12 (doze) meses de garantia.</p>		1	Unid.	

Jurandir Ramos Brandão
Pregoeiro
Decreto n.º 001/2022

Antônio Carlos Santos de Moura
Equipe de Apoio
Decreto n.º 001/2022

Odilon Alves dos Santos Júnior
Equipe de Apoio
Decreto n.º 001/2022

RUA MURIAE 274 - PADRE EUSTAQUIO - PATOS DE MINAS
CEP. 38.701-364 TELEFONE: 34 9.9133-5010 9.96811553



MICHELE ALVES E SILVA09085983606

CNPJ:37.240.147/0001-69

I.E:003.739.826.00-32

Documento Assinado Digitalmente por: MARCOS ANTONIO MATOS DA SILVA - 23/05/2023 18:02:00
 Acesse em: https://eicm.ba.gov.br/epvp/validaDoc.seam Código do documento: a1871316-a249-476d-bed6-083d56c31943

6	<p>Analizador iônico, seletivo de eletrólitos, dosagens de PH, Na, K, Ca iônico, coletores em amostra de sangue total, soro e urina, velocidade, volume e capacidade mínima das análises: 20 segs. por amostra, 30 testes 65µl~180µl volume, resultado impresso e salvo na memória, voltagem 220 volts. 12 (doze) meses de garantia.</p>		1	Unid.		
7	<p>Analizador semiautomático, para medir fotométricamente as tiras de urina, velocidade nominal mínima de 300 pacientes/hora, 11 parâmetros mínimos: (glicose, ph, bilirrubina, urobilinogênio, densidade, cetonas, sangue, nitrito, proteínas, leucócitos e ácido ascórbico), amostras urina; leitor de código de barras, metodologia química seca, sistema de leitura com esteira automática, fotometria, com tecnologia ccd (dispositivo de carga acoplada). unidade convencional (mg/dl), internacional (si), arbitrária (+, ++, +++); convencional + arbitrária, si + arbitrária, armazenamento de dados, sistema de interface e interface de teclado at/pc, impressora interna, voltagem 220 volts. 12 (doze) meses de garantia.</p>		1	Unid.		
8	<p>Aparelho medidor de pressão, digital de braço, visor LCD; realiza leituras da pressão sistólica e diastólica; armazena os últimos 30 resultados; detecta arritmia cardíaca; possui indicador de hipertensão; válvula de liberação automática de pressão; liberação rápida de ar com válvula de liberação automática; método oscilométrico; fonte de alimentação: pilha "AA" ou "AAA"; faixa mínima de medição: 0 a 299mmhg; pulsação 40 a 180 batidas/min; dimensões mínimas: tamanho braçadeira: 146mm x 446mm; circunferência braçadeira: 220mm a 420mm; 12 (doze) meses de garantia</p>	G-TECH	4	Unid.	R\$ 205,00	R\$ 820,00

RUA MURIAE 274 - PADRE EUSTAQUIO - PATOS DE MINAS
CEP. 38.701-364 TELEFONE: 34 9.9133-5010 9.9681-0553

Jurandir Ramos Brandão
 Pregoeiro
 Decreto n.º 001/2022

Antônio Carlos Santos de Moura
 Equipe de Apoio
 Decreto n.º 001/2022

Odilon Alves dos Santos Júnior
 Equipe de Apoio
 Decreto n.º 001/2022



1283



MICHELE ALVES E SILVA09085983606

CNPJ:37.240.147/0001-69

I.E:003.739.826.00-32

Documento Assinado Digitalmente por: MARCOS ANTONIO MATOS DA SILVA - 23/05/2023 18:02:00
Acesse em: <https://e.tcm.ba.gov.br/epp/validaDoc.seam> Código do documento: af87f3f6-a249-476d-bede-083d5ac319d3

9	<p>Aparelho ventilador com anestesia integrado, tela colorida, modalidades mínimas: VCV, PCV, SIMV/V, SIMV/P e PSV; ajustes digitais; disparos de ciclos assistidos por pressão e/ou fluxo; monitorização gráfica integrada; monitorização numérica com possibilidade mínima de 05 parâmetros de visualização; bateria interna; ajuste na onda de fluxo; alarme auditivo e visual de baixa pressão de O2; entrada para conexão de cilindro reserva de O2 e N2O incorporado no equipamento; manômetro para monitorização das fontes de gases; saída auxiliar de O2; chave para opção entre N2O e ar comprimido para mistura com O2; chave seletora de FGF; filtro valvular autoclavável; válvula APL graduada; sistema de fole passivo; ventilação para pacientes neonatal sem a troca do fole; sistema de abastecimento cal sodada; 12 (doze) meses de garantia.</p>	KTK SAT500	1	Unid.	R\$ 153.000,00	R\$ 153.000,00
10	<p>Armário de aço alto, cor cinza, com 02 (duas) portas e chave, 01 (um) prateleira fixa e 03 (três) reguláveis, capacidade mínima por prateleira 25kg, puxador estampado na própria porta no sentido vertical, regulagem das prateleiras, fechadura cilíndrica com chaves tipo yale, confeccionada em chapa de aço com espessura mínima n.º 24 (0,60mm), com 04 (quatro) sapatas plásticas; pintura eletrostática a pó cinza, tamanho mínimo 1,90m altura x 0,90m largura x 0,40m profundidade, com tratamento anticorrosivo; 12 (doze) meses de garantia.</p>		15	Unid.		

Jurandir Ramos Brandão
Piaçogueiro
Decreto n.º 001/2022

Antônio Carlos Santos de Moura
Equipe de Apoio
Decreto n.º 001/2022

Odilon Alves dos Santos Júnior
Equipe de Apoio
Decreto n.º 001/2022

RUA MURIAE 274 – PADRE EUSTAQUIO - PATOS DE MINAS
CEP. 38.701-364 TELEFONE: 34 9.9133-5010 9.96811553



1284

**MICHELE ALVES E SILVA09085983606****CNPJ:37.240.147/0001-69****I.E:003.739.826.00-32**

11	Armário vitrine, duas portas, estrutura metálica, pintura epóxi, eletrostático, fechadura cilíndrica, 04 prateleiras características adicionais: chapas de aço esmaltado. Pés em tubos quadrados com ponteiros em PVC. Vidro incolor com espessuras e medidas mínimas de 3mm nas prateleiras, laterais e na porta: 65cm largura x 40cm comprimento x 165 cm altura. 12 (doze) meses de garantia.		10	Unid.		
12	Armário, 6 portas, 2 gavetas, dobradiças metálicas, corredeiras telescópicas, tampo mínimo 15mm na cor preta, puxadores em alumínio cromado, estrutura em aço com acabamento em pintura eletrostática a pó, peso mínimo suportado em cada prateleira 10 kg, pés reguláveis com no mínimo 25 mm e dimensões mínimas de: 194cm altura x 120cm largura x 52cm profundidade. 12 (doze) meses de garantia		3	Unid.		
13	Armário, arquivo de aço longo; suporte interno em metalon; 4 gavetas com suporte para pastas; pés com sapatas plásticas; corredeiras resistentes; tampo inferior; Dimensões mínimas: 1,33m altura X 0,46m largura x 0,70m profundidade; Chapa 22; Capacidade mínima por gaveta: 25kg; 12 (doze) meses de garantia		10	Unid.		
14	Aspirador de secreção cirúrgico, kit de segurança; Manômetro em kPa e mmHg; botões regulação do nível de fluxo/ botão liga/desligar; regulador de vácuo de membrana; indicador de modo de espera (standby); calha padrão; interruptor de pedal ligar/desligar; quatro rodas com travões; pega de transporte; tecnologia CleanTouch; taxas de fluxo reguláveis; sistema de recolha descartável e reutilizável; gama de filtros; gama de tubagens. 12(doze) meses de garantia	HR ASPIRATEx	2	Unid.	RS 3.900,00	RS 7.800,00

**RUA MURIAE 274 - PADRE EUSTAQUIO - PATOS DE MINAS
CEP. 38.701-364 TELEFONE: 34 9.9133-5010 9.96811553**

Jurandir Ramos Brandão
Pregoeiro
Decreto n.º 001/2022

Antônio Carlos Santos de Moura
Equipe de Apoio
Decreto n.º 001/2022

Odilon Alves dos Santos Júnior
Equipe de Apoio
Decreto n.º 001/2022



1285



MICHELE ALVES E SILVA09085983606

CNPJ:37.240.147/0001-69

I.E:003.739.826.00-32

Documento Assinado Digitalmente por: MARCOS ANTONIO MATOS DA SILVA - 23/05/2023 18:02:00
Acesse em: <https://e1cm.ba.gov.br/ppp/validaDoc.seam> Código do documento: a1871316-a249-476d-bed6-0833d5ac319d3

15	Balança antropométrica , eletrônica com estrutura e plataforma em aço carbono; pintura eletrostática, com régua antropométrica retrátil em alumínio anodizado, proteção da célula contra impactos laterais, cabeçote ergonômico em ABS; função tara, fonte externa de do mínimo 90ª 240 VAC, chaveamento automático, visor digital em led; mínimo 5 dígitos. Com capacidade mínima para 200kg; alimentação em 200 volts. 12 (doze) meses de garantia.	BALMAK	9	Unid.	R\$ 3.098,00	R\$ 27.882,00
16	Balança corporal , manual; visor analógico sensor de alta precisão; plataforma em metal antiderrapante; desligamento automático; analógica mecânica; capacidade mínima 130kg; 12 (doze) meses de garantia	G-TECH	50	Unid.	R\$ 260,00	R\$ 13.000,00
17	Balança pediátrica , digital dispositivo para medidas antropométricas, elétrica, gabinete plástico ABS injetado, visor e ajuste digital, painel LCD, botão liga/desliga, concha em inox higienizável e atóxica, função tara, zero e impressão, pés reguláveis e antiderrapantes em borracha sintética, proteção contra sobrecarga mecânica, função tara, conexão HDMI, peso mínimo suportado 25 kg; dimensões aproximadas: gabinete- 30cm largura x 28cm profundidade x 9,5cm altura; Concha – 55cm profundidade x 33cm largura x 8,5cm largura cm. Voltagem 220volts. 12 (doze) meses de garantia.	BALMAK	5	Unid.	R\$ 1.590,00	R\$ 7.950,00
18	Bateria de lítio , CR2032-3V, alta durabilidade. Dimensões mínimas: 20mm x 3,2mm. Voltagem nominal mínima: 3V. 12 (doze) meses de garantia	ELGIN	500	Unid.	R\$ 20,00	R\$ 10.000,00
19	Bateria LR41 , LiMnO2, capacidade mínima nominal: 1.5V. 12 (doze) meses de garantia	ELGIN	500	Unid.	R\$ 40,00	R\$ 20.000,00

Jurandir Ramos Brandão
Pegoeiro
Decreto n.º 001/2022

Antônio Carlos Santos de Moura
Equipe de Apoio
Decreto n.º 001/2022

Odilon Alves dos Santos Junior
Equipe de Apoio
Decreto n.º 001/2022

RUA MURIAE 274 – PADRE EUSTAQUIO - PATOS DE MINAS
CEP. 38.701-364 TELEFONE: 34 9.9133-5010 9.96811553



1286



MICHELE ALVES E SILVA09085983606

CNPJ:37.240.147/0001-69

I.E:003.739.826.00-32

Documento Assinado Digitalmente por: MARCOS ANTONIO MATOS DA SILVA - 23/05/2023 18:02:00
Acesse em: <https://e-icm.ba.gov.br/epi/validaDoc.seam> Código do documento: af87f3f6-a249-476d-bed6-083d5ae319d3

20	Beliche de aço , cor branca, estrado de aço reforçado, pintura epóxi eletrostática à pó, tratamento de fosfatação antiferruginoso, com escada na lateral, ponteiros plásticos nos pés, capacidade mínima suportada em cada cama 200kg. Descrições mínimas: medidas externas 1800mm altura x 860mm profundidade x 1960mm comprimento, Estrutura mínima do tubo de metalon 50 x 30 com parede 1,00mm (retangular), estrutura mínima travessa 30 x 20 paredes 0,90mm(retangular), sistema mínimo de fixação por encaixe. 12 (doze) meses de garantia	ORTOMED	10	Unid.	R\$ 1.652,00	R\$ 16.520,00
21	Bico em leque , nº 3, para pulverizador, plástico, resistente aos produtos, bicos com no mínimo 110° do ângulo padrão. 12 (doze) meses de garantia	GUARANY	100	Unid.	R\$ 20,00	R\$ 2.000,00
22	Biombo de aço inox hospitalar , triplo, com rodízio, estrutura tubular de aço inox, dimensões mínimas redondo: 19,05 mm e parede: 1,2 mm; acabamento polido; cortinas plásticas de PVC, aba central, ponteiros em material plástico, abas laterais com movimento mínimo de 180 graus dando a característica dobrável ao equipamento e rodas com mínimo de 50 mm de diâmetro. 12(doze) meses de garantia	ORTOMED	6	Unid.	R\$ 2.020,00	R\$ 12.120,00
23	Bisturi eletrônico , bisturis ajustados por comando digital (teclas UP/Down), display digital, técnicas digitais no controle do corte (Puro e Blend) e coagulação (Dessecção e Spray), técnica bipolar; carga mínima nominal 500Ohms; dimensões mínimas: 300 x 450 x 140mm, voltagem 220 volts, frequência mínima osciladores 400kHz. 12 (doze) meses de garantia	TRANSMEI BP400	1	Unid.	R\$ 45.200,00	R\$ 45.200,00

Jurandir Ramos Brandão
Pregoeiro
Decreto n.º 001/2022

Antônio Carlos Santos de Moura
Equipe de Apoio
Decreto n.º 001/2022

Odilon Alves dos Santos Júnior
Equipe de Apoio
Decreto n.º 001/2022

**RUA MURIAE 274 – PADRE EUSTAQUIO - PATOS DE MINAS
CEP. 38.701-364 TELEFONE: 34 9.9133-5010 9.96811553**



1287



MICHELE ALVES E SILVA09085983606

CNPJ:37.240.147/0001-69

I.E:003.739.826.00-32

Documento Assinado Digitalmente por: MARCOS ANTONIO MATOS DA SILVA - 23/05/2023 18:02:00
Acesse em: <https://e1cm.ba.gov.br/epdp/validaDoc.seam> Código do documento: a187f3f6-a249-476d-bed6-083d59c319d3

24	Bomba de infusão , define a taxa de fluxo de infusão, VTBI e dados em tempo real, volume já infundido; purgar/bolus; alarme; altera automaticamente a taxa de fluxo para KVO após o alarme de infusão; limpa os dados de VTBI; suporte a várias marcas de conjuntos de infusão; bateria interna; adaptador DC externo; conectividade sem fio WiFi; adaptador de energia; tensão de entrada para bomba de infusão; parâmetros mínimos: voltagem 220 volts; tensão de entrada para a bomba de infusão: D.C.: 15 V; potência mínima 20VA; taxa de fluxo mínima 2200 ml/h. 12 (doze) meses de garantia.	MDK	5	Unid.	R\$ 8.200,00	R\$ 41.000,00
25	Braçadeira para injeção , estrutura de tubo de aço esmaltado e regulável, pés em aço inoxidável, base fixa; concha de apoio para braço em aço inoxidável e com revestimento em couro sintético. Altura mínima: 80 cm. 12 (doze) meses de garantia	ORTOMED	10	Unid.	R\$ 312,00	R\$ 3.120,00
26	Cadeira executiva , características mínimas: giratória; com 5 rodízios; assento/encosto anatômico com espuma injetada; regulagem de altura do encosto; Mecanismo Back System com trava; pistão a gás; Regulagem de altura do braço e assento; dimensões mínimas: altura total da cadeira: 83cm; Altura do assento ao chão: 42cm; Assento: 49cm largura x 47cm profundidade; Encosto: 46cm altura x 44cm largura; Altura do Braço em relação ao chão: 60cm; Peso mínimo suportado 110kg; 12 (doze) meses de garantia.		30	Unid.		
27	Cadeira fixa , estrutura em aço carbono; assento e encosto em polipropileno; empilhável; dimensões mínimas altura 83cm x largura 55cm x profundidade 57cm; altura assento ao chão 46cm; peso suportado 120kg. 12 (doze) meses de garantia		20	Unid.		

Jurandir Ramos Brandão
Pregoeiro
Decreto n.º 001/2022Antônio Carlos Santos de Moura
Equipe de Apoio
Decreto n.º 001/2022Dilson Alves dos Santos Júnior
Equipe de Apoio
Decreto n.º 001/2022RUA MURIAE 274 - PADRE EUSTAQUIO - PATOS DE MINAS
CEP. 38.701-364 TELEFONE: 34 9.9133-5010 9.96811553



MICHELE ALVES E SILVA09085983606

CNPJ:37.240.147/0001-69

I.E:003.739.826.00-32

28	Cadeira giratória, estrutura em polipropileno, pistão em aço carbono com regulagem de altura, assento estofado em espuma D24 revestido em tecido 100% poliéster; estrutura de aço cromado; assento e encosto de polipropileno; com braços; regulagem de altura; peso mínimo suportado 110 kg; dimensões mínimas: assento: 54cm altura; do solo a parte superior do assento 99cm altura; do solo a parte superior do encosto 62cm largura e profundidade. 12 (doze) meses de garantia.		20	Unid.		
29	Cadeira, fixa, aço, pintura epóxi branca, pés com ponteiros; dimensões mínimas: assento/chão: 43 cm; encosto/chão: 85 cm; assento: 36 x 37 cm. Peso mínimo suportado 120kg. 12 (doze) meses de garantia.		20	Unid.		
30	Cama hospitalar, elevação dorsal, fowler, semi-fowler, flexão de pernas, cardíaco e sentado; acionamento através de manivelas; estrutura em aço carbono com tratamento antiferruginoso e acabamento em pintura eletrostática a pó; cabeceiras removíveis em material termoplástico injetado grades e aço carbono; Rodízios de 3" sendo dois com freios em diagonal; Capacidade mínima: 150kg; Dimensões mínimas: 1,90 x 0,90 x 0,65. 12 (doze) meses de garantia.	ORTOMED	22	Unid.	RS 4.980,00	RS 109.560,00

Jurandir Ramos Brandão
Pregoeiro
Decreto n.º 001/2022

Antônio Carlos Santos de Moura
Equipe de Apoio
Decreto n.º 001/2022

Odilon Alves dos Santos Júnior
Equipe de Apoio
Decreto n.º 001/2022



MICHELE ALVES E SILVA09085983606

CNPJ:37.240.147/0001-69

I.E:003.739.826.00-32

31	Cama para parto, sistema PPP (pré-parto, parto, pós- parto), elevação dorsal, regulagem de altura, acionamento através de motores elétricos, controle remoto, estrutura em aço carbono, tratamento antiferruginoso, acabamento em pintura eletrostática a pó, cabeceiras removíveis, grades em material termoplástico injetado, 4 rodízios (sendo, dois com freios em diagonal); pernas removíveis, par de porta coxas em aço inoxidável, apoio para calcanhares estofado, barra de esforço em aço inoxidável, dispositivo para coletas de líquidos, colchão tripartido com revestimento e zíper para higienização, capacidade mínima 150 kg, dimensões e regulagens mínimas: 1,90 x 0,80; 0,63 a 1,00. 12 (doze) meses de garantia.	ORTOMED	1	Unid.	R\$ 14.985,00	R\$ 14.985,00
32	Canalizador de tráfego, com base quadrada, interruptor de tráfego, polietileno linear, rotomoldado e aditivado contra ação dos raios solares ultravioleta, cor laranja, com no mínimo três faixas refletivas brancas. Dimensões mínimas: altura total: 1110 mm; altura da base: 210 mm; largura da base: 560 x 560 mm; diâmetro do topo: 400 x 400 mm. 12 (doze) meses de garantia.		10	Unid.		
33	Cânula de aspiração rígida, cânula de sucção rígida; cabo ergonômico, resistente a estilhaços; ponta reta ou bulbo; pega ergonômica e antiderrapante. Diâmetro interno mínimo de 24 CH sem controle de vácuo. 12 (doze) meses de garantia.		10	Unid.		
34	Cânula nasofaríngea, superfície lisa, permite fácil inserção e retirada, PVC, medicinal macio, não tóxico, sem látex, trompeta ponta arredondada. 12 (doze) meses de garantia.	PORTEX	4	Kits	R\$ 160,00	R\$ 640,00

Jurandir Ramos Brandão
Pegoeiro
Decreto n.º 001/2022

Antônio Carlos Santos de Moura
Equipe de Apoio
Decreto n.º 001/2022

Odilon Alves dos Santos Junior
Equipe de Apoio
Decreto n.º 001/2022

RUA MURIAE 274 - PADRE EUSTAQUIO - PATOS DE MINAS
CEP. 38.701-364 TELEFONE: 34 9.9133-5010 9.96811553



MICHELE ALVES E SILVA09085983606

CNPJ:37.240.147/0001-69

I.E:003.739.826.00-32

Documento Assinado Digitalmente por: MARCOS ANTONIO MATOS DA SILVA - 23/05/2023 18:02:00
Acesse em: https://e-ctm.ba.gov.br/epdp/validarDoc.seam Código do documento: a1871316-a249-476d-bed6-0835d5ac31943

35	Capa para chuva, PVC, preta, impermeável, comprimento longo, mangas longas, fechamento frontal com botões de pressão, com capuz, forro em poliéster. 12 (doze) meses de garantia.	MAICOL	50	Unid.	R\$ 59,00	R\$ 2.950,00
36	Carrinho gari, para varrição lutocar, fabricado em aço carbono com chapa reforçada de no mínimo 1,5 mm, pintura epóxi de alta resistência à corrosão; utilizado como carrinho de gari e carrinho suporte para vassouras; pneus com no mínimo de câmara 350x8; Capacidade mínima 100 litros. Dimensões mínimas: 60 comprimentos x 60 largura x 110 cm altura. 12 (doze) meses de garantia.		20	Unid.		
37	Cobertor térmico de emergência, confeccionado em polietileno, laminado, aluminizado, não deformável, isolante térmico de baixo peso, resiste ao atrito com o solo, a prova à água e vento, mantém o calor interno e reflete o calor externo. Medidas mínimas: 132cm x 213cm aberto/ 9cmx6cmx3cm fechado. 12 (doze) meses de garantia.	RESGATE	40	Unid.	R\$ 32,00	R\$ 1.280,00
38	Colar cervical, ajustável na altura com no mínimo 16 posições adulto e 12 posições pediátrico, ajuste personalizado, apoio de queixo, dobrável, abertura frontal, abertura posterior para drenagem, dimensões mínimas 56 x 18 x 1,5 cm. 12 (doze) meses de garantia.	RESGATE	14	Unid.	R\$ 260,00	R\$ 3.640,00
39	Container, plástico, revestido e fabricado em polietileno de alta densidade, sem pedal, reforço em chapa de aço e dreno com tampa rosqueável para escoamento de líquidos, com proteção contra raios UV e aditivo antioxidante, rodas de borracha maciça, capacidade mínima de 450kg e 1000 litros, rodas mínimas 200mm e dreno, dimensões mínimas: 1063mm largura x 1275mm altura x	JSN	20	Unid.	R\$ 2.950,00	R\$ 59.000,00

Jirandir Raimundo Brandão
Pregoeiro
Decreto n.º 001/2022

Antônio Campos Santos de Moura
Equipe de Apoio
Decreto n.º 001/2022

Otilon Alves dos Santos Júnior
Equipe de Apoio
Decreto n.º 001/2022



1291



MICHELE ALVES E SILVA09085983606

CNPJ:37.240.147/0001-69

I.E:003.739.826.00-32

	1400mm comprimento. 12 (doze) meses de garantia.						
40	Curativo Transparente M, curativo não-estéril, cicatrizante adesivo e transparente de excelente aderência e de fácil remoção, sem látex em sua composição, poliuretano semipermeável, auxilia na fixação de sondas e de cateter, impermeável, hipoalergênico, tamanho mínimo: 10cm x 10m. 12 (doze) meses de garantia.	VITAL DERME	14	Unid.	R\$ 205,00	R\$ 2.870,00	
41	Detector fetal de mesa, alojamento para transdutor; bateria recarregável; alta sensibilidade coletiva; para ausculta a partir da 10ª semana; design ergonômico, filtro minimizador de interferências; ausculta LED indicador de bateria; regulagem de tonalidade de grave e agudo; botão liga/desliga; faixa de medida BCF de 50 a 240 batidas por minuto; saída fone de ouvido; fone de ouvido biauricular para ausculta; frequência de saída mínima 2,0 a 2,25 MHz; voltagem 220 volts; 12 (doze) meses de garantia.		20	Unid.			

Jurandir Ramos Brandão
Pregoeiro
Decreto n.º 001/2022

Antônio Carlos Santos de Moura
Equipe de Apoio
Decreto n.º 001/2022

Odilon Alves dos Santos Júnior
Equipe de Apoio
Decreto n.º 001/2022

RUA MURIAE 274 – PADRE EUSTAQUIO - PATOS DE MINAS
CEP. 38.701-364 TELEFONE: 34 9.9133-5010 9.96811553



MICHELE ALVES E SILVA09085983606

CNPJ:37.240.147/0001-69

I.E:003.739.826.00-32

Documento Assinado Digitalmente por: MARCOS ANTONIO MATOS DA SILVA - 23/05/2023 18:02:00
Acesse em: https://e.ccm.ba.gov.br/epj/validaDoc.semm Código do documento: af87f3f6-a249-476d-bed6-083d5ac319d3

Table with 2 rows and 6 columns. Row 1 (ID 42) describes an X-ray detector with technical specifications. Row 2 (ID 43) describes a compact digitalizer with technical specifications. The table includes columns for item ID, description, and quantity.

Juzandir Ramos Brandão
Pregoeiro
Decreto n.º 001/2022

Antônio Carlos Santos de Moura
Equipe de Apoio
Decreto n.º 001/2022

Odilon Alves dos Santos Júnior
Equipe de Apoio
Decreto n.º 001/2022



1293

**MICHELE ALVES E SILVA09085983606****CNPJ:37.240.477/0001-69****I.E:003.739.826.00-32**

44	Escada Hospitalar , 2 degraus, revestido em material sintético, pintura epóxi com ponteira, pés tubulares $\frac{1}{2}$, antiderrapante: Dimensões mínimas externas: 38cm comprimento x 37cm largura x 41cm altura. 12 (doze) meses de garantia.	ORTOMED	10	Unid.	R\$ 369,00	R\$ 3.690,00
45	Escada residencial , 06 degraus, dobrável, retangular, chapa de alumínio, pés antiderrapantes, travamento automático, com fita de segurança. Dimensões Mínimas: 1,78m altura x 46cm largura x 88cm profundidade; peso mínimo suportado 120kg. 12 (doze) meses de garantia.	ORTOMED	5	Unid.	R\$ 469,00	R\$ 2.345,00
46	Esfregão MOP , giratório, plástico, tripla função, base flexível articulada, sistema de torção interno no balde, esfregão em microfibra, caixa com alça, cabo em aço inoxidável, 2 partes reguláveis, quantidade mínima do volume do balde 8 litros, dimensões mínimas da caixa: 45cm comprimento x 21cm altura x 24cm largura. 12 (doze) meses de garantia.	BRALIMPIA	15	Unid.	R\$ 450,00	R\$ 6.750,00
47	Estadiômetro portátil , alumínio, resolução em milímetros, dobrável, tripé com apoio retrátil, amplitude mínima de medição 115cm a 210 cm. 12 (doze) meses de garantia.	BALMAK	5	Unid.	R\$ 525,00	R\$ 2.625,00
48	Filtro mecânico , cartucho químico, recipiente plástico, carvão aditivado tratado, encaixe tipo rosca. 12 (doze) meses de garantia		100	Unid.		
49	Filtro mecânico , multigases cartucho para vapores orgânicos e gases ácidos, fluoreto de hidrogênio, sulfeto de hidrogênio, com no mínimo 01 filtro de partículas P3, Cartuchos para uso com as máscaras semifaciais Série 5500 e 7700 e com máscaras faciais completas Série 5400 e 7600. 12 (doze) meses de garantia.		50	Unid.		

Jurandir Ramos Brandão
Pregoeiro
Decreto n.º 001/2022

Antônio Carlos Santos de Moura
Equipe de Apoio
Decreto n.º 001/2022

Odilon Alves dos Santos Júnior
Equipe de Apoio
Decreto n.º 001/2022

**RUA MURIAE 274 – PADRE EUSTAQUIO - PATOS DE MINAS
CEP. 38.701-364 TELEFONE: 34 9.9133-5010 9.96811553**



MICHELE ALVES E SILVA09085983606

CNPJ:37.240.147/0001-69

I.E:003.739.826.00-32

50	Filtro, cartucho químico, para vapores orgânicos, 3810A1B1. 12 (doze) meses de garantia.		50	Unid.		
51	Fita métrica, descrições mínimas: 150 cm de comprimento, composição 95% PVC e 5% fibra de vidro. 12 (doze) meses de garantia	BALMAK	50	Unid.	R\$ 45,00	R\$ 2.250,00
52	Fixador de cateter, adesivo acrílico hipoalergênico, alta permeabilidade, sistema de aplicação em moldura, ideal para terapia endovenosa, duas tiras adesivas, espessura mínima e tamanho de 7cm x 7 cm, 3M. 12 (doze) meses de garantia.	3M	30	Cx	R\$ 120,00	R\$ 3.600,00
53	Foco auxiliar de luz cirúrgico, teto, led, duas cúpulas e dois braços, ajuste de intensidade de luz, aço tratado, banhado em antioxidante, antiferrugem, pintura em epóxi a 250°, acabamento em polietileno, sistema provido de dissipação de calor passivo, sistema ecologicamente reciclável, sistema de controle de cor, sistema de dissipação de calor sem a necessidade de uso do cooler, diâmetro de foco ajustado, braço giratório, manopla removível e autoclavável, variação mínima de 2900 k, voltagem 220 volts, iluminância mínima 100.000 lux. 12 (doze) meses de garantia.	MEDLIGHT	1	Unid.	R\$ 45.800,00	R\$ 45.800,00
54	Foco cirúrgico auxiliar, aço tratado, banhado em antioxidante, antiferrugem, pintura em epóxi a 250°, acabamento em polietileno, manopla removível e autoclavável, rodízios, iluminação em LED, sistema provido de dissipação de calor passivo, bateria interna recarregável, haste e braço giratório, centralização do foco, diâmetro em foco ajustável, sistema de dissipação de calor sem a necessidade de uso do cooler, voltagem 220 volts, sistema de iluminação com lâmpadas e iluminância mínima 100.00 lux, potência mínima	MEDLIGHT	1	Unid.	R\$ 23.500,00	R\$ 23.500,00

Jurandir dos Santos Brando
Delegado
Decreto n.º 001/2022

Antônio Carlos Santos de Moura
Equipe de Apoio
Decreto n.º 001/2022

Odilon Alves dos Santos Júnior
Equipe de Apoio
Decreto n.º 001/2022



MICHELE ALVES E SILVA09085983606

CNPJ:37.240.147/0001-69

I.E:003.739.826.00-32

Documento Assinado Digitalmente por: MARCOS ANTONIO MATOS DA SILVA - 23/05/2023 18:02:00
Acesse em: https://e-icm.ba.gov.br/epv/validaDoc.seam Código do documento: af87f3f6-a249-476d-bed6-083d5ac319d3

	2.900 k. 12 (doze) meses de garantia.						
55	Fogão, 2 bocas, portátil, a gás, acendimento manual, Trempe dos queimadores: individual esmaltada; mesa dos queimadores em vidro preto. Potência mínima do queimador: 1,35kW; dimensões mínimas 57cm largura x 38 cm comprimento. 12 (doze) meses de garantia.		5	Unid.			
56	Frigobar, capacidade mínima refrigerador 109 litros e freezer 8 litros, capacidade total mínima 120 litros, compartimento extra frio, controle de temperatura no refrigerador: mínima, média e máxima, 2 prateleiras, gaveta de legumes, pés estabilizadores, portas laterais, prateleiras de garrafas, porta reversível, potência mínima 70 watts, consumo mínimo 19kw/h, consumo com eficiência energética Classe A, dimensões mínimas 86,2cm altura x 48,2cm largura x 51,9cm profundidade. Voltagem 220volts. 12 (doze) meses de garantia		2	Unid.			
57	Gaveteiro de mesa, plástico, polipropileno, mínimo de 3 gavetas, peso mínimo suportado de 10kg, puxador embutido, dimensões mínimas: 28cm altura x 25cm largura x 35cm profundidade. 12 (doze) meses de garantia.	MONTE LIBANO	20	Unid.	RS 90,00	RS 1.800,00	

Jurandir Ramos Brandão
Prefeito
Decreto n.º 001/2022

Antônio Carlos Mendes de Moura
Equipe de Apoio
Decreto n.º 001/2022

Odilon Alves dos Santos Júnior
Equipe de Apoio
Decreto n.º 001/2022



1286



MICHELLE ALVES E SILVA09085983606

CNPJ:37.240.147/0001-69

I.E:003.739.826.00-32

Documento Assinado Digitalmente por: MARCOS ANTONIO MATOS DA SILVA - 23/05/2023 18:02:00
Acesse em: <https://e-icm.ba.gov.br/epv/validaDoc.seam> Código do documento: af87f3f6-a249-476d-bed6-083d5ac319d3

58	Grade cônica, para pulverizado. 12 (doze) meses de garantia		20	Unid.		
59	Grade Defletora, para pulverizador. 12 (doze) meses de garantia		20	Unid.		
60	Impressora de filmes, compacta, permite a impressão de dois formatos online, com cinco tamanhos de filmes disponíveis, maior flexibilidade e conveniência, já que não é necessário carregar, versátil e com alta produtividade, baixo consumo de energia e baixo custo de manutenção, dispensa o uso de componentes óticos, ecológica, voltagem 220 volts, seleção automática, potencia mínima 50v, com resoluções mínimas de impressão em: Geométrica 320ppi e contraste 12bits, tempo e desempenho mínimo na impressão das películas: 20x25cm 140 películas/h, 28x35cm 86 películas/h, 35x43 cm película/h. 12 (doze) meses de garantia.		1	Unid.		
61	Kit de imobilização ortopédica, quatro faixas, tamanhos diferentes, ajustáveis, velcro, reutilizável, coloridas. 12 (doze) meses de garantia.		5	Kits		
62	Kit limpeza nº 03, carro funcional, balde dobrô, mínimo de 30 litros, sistemas de 02 águas, cabo alumínio mínimo de 1,40m, garra euro plástica, refil loop com cinta, placa sinalizadora piso molhado, pá pop, conjunto mó pó. 12 (doze) meses de garantia.	BRALIMPIA	4	Unid.	R\$ 1.550,00	R\$ 6.200,00
63	Kit nebulização adulto, micro nebulizador, extensão com conector para ar comprimido ou oxigênio e máscara adulto, com proteção antibacteriana. 12 (doze) meses de garantia.	PROTEC	40	Unid.	R\$ 200,06	R\$ 8.002,40
64	Kit nebulização infantil, micro nebulizador, extensão com conector para ar comprimido ou oxigênio e máscara infantil, com proteção antibacteriana. 12 (doze) meses de garantia.	PROTEC	20	Unid.	R\$ 200,06	R\$ 4.001,20

RUA MURIAE 274 - PADRE EUSTAQUIO - PATOS DE MINAS
CEP. 38.701-364 TELEFONE: 34 9.9133-5010 9.96811553Jurandir Raimundo Brandão
Pregoeiro
Decreto n.º 001/2022Antônio Carlos Santos de Moura
Equipe de Apoio
Decreto n.º 001/2022Odilon Alves dos Santos Junior
Equipe de Apoio
Decreto n.º 001/2022



1297



MICHELE ALVES E SILVA09085983606

CNPJ:37.240.147/0001-69

I.E:003.739.826.00-32

Documento Assinado Digitalmente por: MARCOS ANTONIO MATOS DA SILVA - 23/05/2023 18:02:00
Acesse em: <https://e-icm.ba.gov.br/epi/validaDoc.seam> Código do documento: af87f3f6-a249-476d-bed6-083d5ac319d3

65	Lanterna Clínica, led, aeroespacial de alumínio, leve, potência mínima de 3V, botão de pressão, tom de luz amarelado, clipe de bolso, colorida pro anodização, alimentação por pilhas AA e/ou AAA, alta performance em iluminação, dimensões mínimas 14 cm de comprimento e 1,2 de diâmetro. 12 (doze) meses de garantia.	MACROSUL	20	Unid.	R\$ 89,00	R\$ 1.780,00
66	Leitor de testes rápidos, fluorescentes, procalcitonina, pcrultrassensível, hemoglobina glicada, dímero-d, troponina i, microalbuminúria, nt-probnp, hcg, fsh, vitamina d, resultados rápidos e quantitativos, com alta sensibilidade e especificidade, memória para armazenar no mínimo 10.000 resultados, cassetes específicos para cada parâmetro e vinculados ao cartão SD correspondente, possibilidade de uso em local sem energia, bateria lítio-ion, armazenamento de curvas para cada lote, sistema android com tela colorida e touch screen, impressora interna, conexões: 2 usbs, rede e leitor de códigos de barras, voltagem 220 volts. 12 (doze) meses de garantia.		1	Unid.		
67	Liquidificador, mínimo de 05 velocidades, lâmina em aço inoxidável integrada ao copo, pulso e velocidade variável, armazenamento do cabo integrado: capacidade mínima do copo 2,4 litros; potência mínima 1.000 W, Voltagem 220 volts; Dimensões mínimas: 31mm comprimento x 22mm largura x 23mm altura. 12 (doze) meses de garantia.	PHILCO	5	Unid.	R\$ 850,00	R\$ 4.250,00

Jurandir Ramos Brandão
Pr. Egócio
Decreto n.º 001/2022

Antônio Carlos Santos de Moura
Equipe de Apoio
Decreto n.º 001/2022

Odilon Alves dos Santos Júnior
Equipe de Apoio
Decreto n.º 001/2022

RUA MURIAE 274 – PADRE EUSTAQUIO - PATOS DE MINAS
CEP. 38.701-364 TELEFONE: 34 9.9133-5010 9.96811553



1298



MICHELE ALVES E SILVA09085983606

CNPJ:37.240.147/0001-69

I.E:003.739.826.00-32

Documento Assinado Digitalmente por: MARCOS ANTONIO MATOS DA SILVA - 23/05/2023 18:02:00
Acesse em: <https://e-licm.ba.gov.br/ep/validaDoc.seam> Código do documento: a1871316-a249-476d-bed6-083d5ac319d3

68	Lixeira coleta seletiva, com 3 unidades, capacidade mínima por lixeira 60 litros, polietileno ou polipropileno, resistente ao impacto, possui sistema de multi encaixe (pode ser encaixada umas nas outras), aos raios ultravioletas e às repetidas lavagens, com dimensões mínimas 116cm x 41cm x 93cm, tampa vazada ou frontal, nas cores vermelha, verde e amarela com suas associações. 12 (doze) meses de garantia.	JSN	200	Kits	R\$ 698,00	R\$ 139.600,00
69	Lixeira plástica, quadrada, com pedal e tampa, capacidade mínima em 15 litros. dimensões mínimas: 27cm de comprimento x 35cm largura x 42cm altura. 12 (doze) meses de garantia.	JSN	30	Unid.	R\$ 89,00	R\$ 2.670,00
70	Lixeira plástica, quadrada, com pedal e tampa, capacidade mínima 35 litros, dimensões mínimas 40cm comprimento x 35cm de largura x 57cm altura. 12 (doze) meses de garantia.	JSN	20	Unid.	R\$ 162,00	R\$ 3.240,00
71	Maca Hospitalar, estrutura tubular em aço redondo, leito estofado revestido em courvim preto, cabeceira reclinável em até 4 posições através de cremalheira; pés com ponteiros plástica PVC; suporte para lençol descartável; dimensões mínimas: 181cm comprimento x 0,61 cm largura x 0,81 cm altura; capacidade mínima suportada 150kg. 12 (doze) meses de garantia	ORTOMED	5	Unid.	R\$ 1.989,00	R\$ 9.945,00
72	Máscara de alta concentração, PVC, adulto, descartável, resistente e atóxico, tubo de oxigênio, conector de O ₂ , não esterilizável, com reservatório e tubo extensor, alta concentração de oxigênio, elástico fixador. 12 (doze) meses de garantia.	DESCARPACK	30	Unid.	R\$ 40,00	R\$ 1.200,00

Jurandir Ramos Brandão
Pregoeiro
Decreto n.º 001/2022

Antônio Carlos Santos de Moura
Equipe de Apoio
Decreto n.º 001/2022

Odilon Alves dos Santos Júnior
Equipe de Apoio
Decreto n.º 001/2022

RUA MURIAE 274 - PADRE EUSTAQUIO - PATOS DE MINAS
CEP. 38.701-364 TELEFONE: 34 9.9133-5010 9.96811553



MICHEL ALVES E SILVA09085983606

CNPJ:37.240.147/0001-69

I.E:003.739.826.00-32

Documento Assinado Digitalmente por: MARCOS ANTONIO MATOS DA SILVA - 23/05/2023 18:02:00
Acesse em: https://e-icm.ba.gov.br/epv/validaDoc.semmCodigo do documento: af873f16-a249-476d-bed6-083d5ac319d3

Table with 7 columns: Item number, Description, Brand, Quantity, Unit, Price, Total Price. Rows 73-77 describe various medical and office equipment.

Jurandir Ramos Brandão
Pregoeiro
Decreto

Antônio Carlos Santos de Moura
Equipe de Apoio

Odilon Alves dos Santos Júnior
Equipe de Apoio

RUA MURIAE 274 - PADRE EUSTAQUIO - PATOS DE MINAS
CEP. 38.701-364 TELEFONE: 34 9.9133-5010 9.96811553



1300



MICHELE ALVES E SILVA09085983606

CNPJ:37.240.147/0001-69

I.E:003.739.826.00-32

Documento Assinado Digitalmente por: MARCOS ANTONIO MATOS DA SILVA - 23/05/2023 18:02:00
Acesse em: https://e-icm.ba.gov.br/epv/validaDoc.seam Código do documento: a187f316-a249-476d-bede-083d5ae319d3

78	Microscópio Estereoscópico, lupa, tubo binocular, zoom mínimo de 2x. aumento mínimo 5x. TIM-2B. estéreo microscopia, permite a visualização de diversas amostras, ajuste interpupilar mínimo de 50mm, ajuste de dioptria nas duas portas, +/- 5 dioptrias, inclinado 45° e giro do corpo óptico 360°. Ocular: WF 10X e 20X, movimento giratório e botões bilaterais, platina circular, vidro difusor e outra branca / preta, focalização macrométrica com regulagem de tensão, iluminação transmitida com placa de LED, refletida com LED e filtro azul acoplado a base, voltagem 220 volts, acessórios opcionais, campo escuro e pinça direcional para área de gemologia. 12 (doze) meses de garantia.		1	Unid.		
79	Mini porta pallet, estrutura de aço, pintura eletrostática epóxi, antibacteriano, antiferrugem, uniforme, resistente e versátil, prateleira revestida em MDF, pré-montada, com no mínimo 05 pares de longarina e 05 planos de madeiras em MDF cru, peso mínimo suportado 250kg em cada nível, dimensões mínimas 3,00m altura x 50m largura x 1,80m comprimento. 12 (doze) meses de garantia.	AMAPA	80	Unid.	R\$ 1.650,00	R\$ 132.000,00

Jurandir Ramos Brandão
Pregoeiro
Decreto n.º 001/2022

Antônio Carlos Santos de Moura
Equipe de Apoio
Decreto n.º 001/2022

Jdilon Alves dos Santos Júnior
Equipe de Apoio
Decreto n.º 001/2022

RUA MURIAE 274 – PADRE EUSTAQUIO - PATOS DE MINAS
CEP. 38.701-364 TELEFONE: 34 9.9133-5010 9.96811553



1301



MICHELE ALVES E SILVA09085983606

CNPJ:37.240.47/0001-69

I.E:003.739.826.00-32

Documento Assinado Digitalmente por: MARCOS ANTONIO MATOS DA SILVA - 23/05/2023 18:02:00
Acesse em: https://e-icm.ba.gov.br/ppp/validaDoc.seam Código do documento: a187f3f6-a249-476d-bed6-083d5ac319d3

80	<p>Monitor multiparâmetro 12", tela TFT LCD colorida (resolução mínima 800x600); tipo de pacientes: adulto, pediátrico e neonatal; display; fonte e processador em bloco; possibilidade de inserção de módulos futuros; débito cardíaco; capnografia ECG 12 e derivações; registrador térmicos; interface solucionável, bateria interna recarregável; exibição com no mínimo 13 curvas simultâneas e 09 campos digitais em tela; tabelas de cálculos de drogas; revisão e tendências gráficas e numéricas, conjunto de medições PNI e eventos de arritmias; memória para armazenar as configurações; indicadores de alarmes, rede elétrica, status de bateria e BIP de QRS; alarmes audiovisuais ajustáveis com três níveis de prioridade (mínimo, máximo e todos os parâmetros); alarmes funcionais para sensores e cabos; alarme para arritmias com bradicardia e taquicardia; alarme para apneia; botão giratório; sistemas de alarme ininterruptos; teclado membrana; tecla de congelamento e interrupção de alarmes; possibilidade de comunicação protocolo HL7; proteção contra descarga e interferência de desfibrilador e bisturi; sistema de autoteste e software em português; grau de proteção IPX1; voltagem 220volts; dimensões mínimas: 31cm altura x 31cm largura x 16 centímetros de profundidade. 12 (doze) meses de garantia.</p>	INSTRAMED	2	Unid.	R\$ 22.000,00	R\$ 44.000,00
81	<p>Otoscópio TK, lâmpada incandescente ou lâmpada de Xênon halógena, lente, bico na lateral do cabeçote, cabo em metal, revestimento em capa antiderrapante, visor móvel, acionamento através de botão liga e desliga, com espelhos auriculares, alimentação por pilhas alcalinas. 12 (doze) meses de garantia.</p>	MIKATOS	15	Unid.	R\$ 780,00	R\$ 11.700,00

Jurandir Moraes Brandão
Pregego
Decreto n.º 001/2022

Antônio Carlos Santos de Moura
Equipe de Apoio
Decreto n.º 001/2022

Michele Alves dos Santos Junior
Equipe de Apoio
Decreto n.º 001/2022

RUA MURIAE 274 - PADRE EUSTAQUIO - PATOS DE MINAS
CEP. 38.701-364 TELEFONE: 34 9.9133-5010 9.96811553



1302



MICHELE ALVES E SILVA09085983606

CNPJ:37.240.147/0001-69

I.E:003.739.826.00-32

82	Oxímetro de pulso, visor LCD colorido de alta resolução de no mínimo 2,4", dois modos programáveis: verificação pontual e monitoramento contínuo, alarmes visuais e sonoros, transferência de dados, pediátrico e neonatal tecnologia de raio infravermelho, bateria, capa protetora e mala de transporte perfeitas para portabilidade, kit de gerenciamento de dados e carregamento de bateria com cabos adulto. 12 (doze) meses de garantia.	CREATIVE	15	Unid.	R\$ 3.056,00	R\$ 45.840,00
83	Pilha alcalina, média, voltagem mínima de 1,5V, lr14, material MnO2/Zn. 12 (doze) meses de garantia	ELGIN	50	Unid.	R\$ 20,00	R\$ 1.000,00
84	Pilha alcalina, palito, AAA, capacidade mínima de 1200mmAH, material dióxido de manganês. 12 (doze) meses de garantia	ELGIN	500	Unid.	R\$ 20,00	R\$ 10.000,00
85	Pilha alcalina, pequena, AA, capacidade mínima de 2700mmAH, material dióxido de manganês. 12 (doze) meses de garantia	ELGIN	500	Unid.	R\$ 22,00	R\$ 11.000,00
86	Porta algodão, inox, sem mola; aço inoxidável; tampa sem furo; dimensões mínimas 14 X 14 cm (1900 ml); Tampa sem furo. 12 (doze) meses de garantia	PREVTECH	10	Unid.	R\$ 405,00	R\$ 4.050,00
87	Prancha scoop de resgate, alumínio alta resistência, não ajustável, dobráveis, radio transparentes, mínimo 03 alças pacientes, peso mínimo suportado 160 kg. 12 (doze) meses de garantia.	HOSPICENTER	1	Unid.	R\$ 3.562,00	R\$ 3.562,00
88	Pulverizador costal, incluso tubo de pulverização; gasolina, capacidades e descrições mínimas: tanque de combustível 1.7 litros; cilindrada 63.3 cm³; distância mínima de pulverização horizontal 14m; potência 2.9/3.9kw/cv; rotação mínima de 3.000 rpm; volume de ar 920 m³/h; volume mínimo do recipiente 14 litros. 12 (doze) meses de garantia	BRANCO	2	Unid.	R\$ 3.098,00	R\$ 6.196,00

Jurandir Roberto Brandão
Pregoeiro
Decreto n.º 001/2022

Antonio Carlos Santos de Moura
Equipe de Apoio
Decreto n.º 001/2022

Odilon Alves dos Santos Júnior
Equipe de Apoio
Decreto n.º 003/2022

RUA MURIAE 274 - PADRE EUSTAQUIO - PATOS DE MINAS
CEP. 38.701-364 TELEFONE: 34 9.9133-5010 9.96811553



1303



MICHELE ALVES E SILVA09085983606

CNPJ:37.240.47/0001-69

I.E:003.739.826.00-32

Documento Assinado Digitalmente por: MARCOS ANTONIO MATOS DA SILVA - 23/05/2023 18:02:00
Acesse em: https://e-ctm.ba.gov.br/epv/validarDoc.seam Código do documento: at871316-4249-476d-bed6-083d5ac319d3

89	<p>Purificador de água, dimensões mínimas 36cm altura x 27,5cm largura x 37cm profundidade; armazenamento mínimo de água gelada: 2 litros; temperatura ambiente mínima e máxima de trabalho: 5°C a 42°C; vida útil mínima elemento filtrante 4.000litros; vazão partir 0,75litro/minuto; materiais empregados: gabinete de aço inoxidável com frente na cor preta, polipropileno, tubo de aço inoxidável, poliacetal e carvão ativado com prata coloidal; capacidade mínima de refrigeração: 4,4 litros/hora com ambiente a 32°C e água a 27°C, temperatura média saída da água: 8°C, incluso instalação; voltagem 220volts; 12 (doze) meses de garantia.</p>	IBBL	2	Unid.	R\$ 1.769,00	R\$ 3.538,00
90	<p>Respirador pulmonar, ventilador eletrônico, microprocessado, sistema de fixação, aplicação em transporte intra/extra hospitalar, modalidades VCV, PLV, SIMV, CPAP, teclado de membrana com seletor tátil sensível, controles diretos para volume corrente, frequência, relação, concentração de oxigênio, pressão máxima, Peep, ciclo manual, alarmes de pressão máxima, desconexão, bateria fraca, alimentação do ventilador e incluído a rede de gases; ajuste de oxigênio, tecla de standby by, silenciador de alarme por 2 minutos, entrada de bateria externa, válvula reguladora de pressão incorporada, alimentação mínima de 85 vac (comutação automática); bateria recarregável com no mínimo 4 horas; volume corrente entre 0,06 ml a 1500ml, frequência respiratória mínima entre 2 a 99rpm, sensibilidade por pressão, alimentação gás-oxigênio, voltagem 220 volts. 12 (doze) meses de garantia.</p>	KTK CARMEL	2	Unid.	R\$ 105.000,00	R\$ 210.000,00

Jurandir Ramos Brandão
Pregoeiro
Decreto n.º 001/2022

Antônio Carlos Santos de Moura
Equipe de Apoio
Decreto n.º 001/2022

Odilon Alves dos Santos Júnior
Equipe de Apoio
Decreto n.º 001/2022

**RUA MURIAE 274 - PADRE EUSTAQUIO - PATOS DE MINAS
CEP. 38.701-364 TELEFONE: 34 9.9133-5010 9.96811553**



1304



MICHELE ALVES E SILVA09085983606

CNPJ:37.240.147/0001-69

I.E:003.739.826.00-32

Documento Assinado Digitalmente por: MARCOS ANTONIO MATOS DA SILVA - 23/05/2023 18:02:00
Acesse em: <https://e-icm.ba.gov.br/epv/validaDoc.seam> Código do documento: af87f3f6-a249-476d-bed6-083d5ac319d3

91	Sistema de acesso vascular intraósseo, solução rápida, acesso venoso, acesso periférico, cateter venoso central, estabilizador, extensor, power driver (sistema automatizado), bateria de lítio, agulhas para: estabilizador, extensor, descarte de agulhas. 12 (doze) meses de garantia.	ARROW	1	Unid.	R\$ 2.530,00	R\$ 2.530,00
92	Suporte de soro, aço inoxidável, ajustável, 5 rodízios com trava, base em ferro fundido preto, estrutura tubular em aço inox, 04 ganhos superior. 12 (doze) meses de garantia.	ORTOMED	40	Unid.	R\$ 680,00	R\$ 27.200,00
93	Tala aramada em E.V.A., confeccionada em tela aramada, maleável, lavável e reutilizável, usada com fita crepe, bandagem ou gaze. Dimensões mínimas: Tamanho P 53 x 8cm; tamanho M 63 x 9cm e tamanho G 86,5 x 10 cm. 12 (doze) meses de garantia.	RESGATE	8	Unid.	R\$ 69,00	R\$ 552,00
94	Tapete vinil, capacho, PVC, antiderrapante, anti-chama, anti-mancha, bordas vedantes e rebaxados, espessura mínima 10 mm, tamanho mínimo 100 x 70 cm. 12 (doze) meses de garantia.	KAPAZI	30	Unid.	R\$ 300,00	R\$ 9.000,00
95	Termômetro, digital, resistente a água, display LCD, aviso sonoro de medição e alarme de febre; desligamento automático; alimentação pilha/bateria AA ou/e AAA. 12 (doze) meses de garantia	DIKANG	52	Unid.	R\$ 230,00	R\$ 11.960,00
96	Tesoura ponta romba, plástico, ponta curvada, metal, resgate/APH, lâminas pontas romba, uma lâmina com corte liso, outra corte semicircular e micro serrilhado, possui oleais de empunhadura. 12 (doze) meses de garantia.	ABC	4	Unid.	R\$ 99,00	R\$ 396,00
97	Trena antropométrica, com trava; PVC; em fibra de vidro; rebobinamento automático; resolução de escala: milímetros; medições mínimas: 150 cm (1,5 metros). 12 (doze) meses de garantia.	BALMAK	15	Unid.	R\$ 78,00	R\$ 1.170,00

Jurandir Rodrigues Brandão
Pregoeiro
Decreto n.º 005/2022Antonio Carlos Santos de Moura
Equipe de Apoio
Decreto n.º 001/2022Oilton Alves dos Santos Júnior
Equipe de Apoio
Decreto n.º 001/2022RUA MURIAE 274 - PADRE EUSTAQUIO - PATOS DE MINAS
CEP. 38.701-364 TELEFONE: 34 9.9133-5010 9.96811553



1305



MICHELE ALVES E SILVA09085983606

CNPJ:37.240.147/0001-69

I.E:003.739.826.00-32

98	Vassoura MOP, varre, tira pó, lustra, limpa vidros, janelas e superfícies; refil lavável em máquina; cabo telescópico em inox; contém 01 Mop flat e pano de microfibra; dimensões mínimas do Mop Montado: 11cm altura x 41cm largura x 129cm profundidade. 12 (doze) meses de garantia.	BRALIMPIA	15	Unid.	RS 190,00	RS 2.850,00
----	---	-----------	----	-------	-----------	-------------

Patos de Minas, 20 de Abril de 2022.

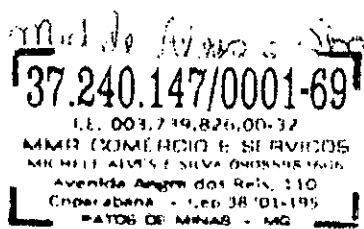

MICHELE ALVES E SILVA09085983606

37.240.147/0001-69

Jurandir Ramos Brandão
Pregoeiro
Decreto n.º 001/2022

Antônio Carlos Santos de Moura
Equipe de Apoio
Decreto n.º 001/2022

Odilon Alves dos Santos Junior
Equipe de Apoio
Decreto n.º 001/2022

RUA MURIAE 274 - PADRE EUSTAQUIO - PATOS DE MINAS
CEP. 38.701-364 TELEFONE: 34 9.9133-5010 9.96811553



1306



MICHELE ALVES E SILVA09085983606

CNPJ:37.240.147/0001-69

I.E:003.739.826.00-32

RAZÃO SOCIAL: MICHELE ALVES E SILVA09085983606

ENDEREÇO: RUA MURIAÉ

Nº 274

BAIRRO: PADRE EUSTAQUIO

CEP: 38.701-364

PATOS DE MIANS – MG

TELEFONES: 34 9.9133-5010

INFORMACÕES PARA PAGAMENTOS (quando por sistema bancário)

Banco: BANCO DO BRASIL

Agência: 8681-9

Conta: 316-6

REPRESENTANTE LEGAL PARA FINS DE ASSINATURA DO CONTRATO

Nome: MICHELE ALVES E SILVA

Identidade: MG 15.630.305

Orgão expedidor: SSP

Estado Civil: DIVORCIADO

Nacionalidade: BRASILEIRO

CPF: 090.859.836-06

E-MAIL: Michele.mmr@hotmail.com

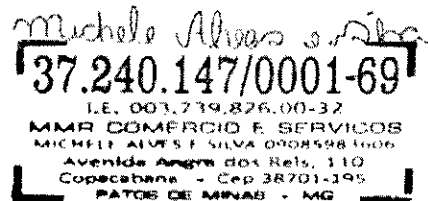

Jurandir Ramos Brandão
Procurador
Decreto n.º 001/2022

Antônio Carlos Santos de Moura
Equipe de Apoio
Decreto n.º 001/2022

Uáilon Alves dos Santos Júnior
Equipe de Apoio
Decreto n.º 001/2022

**RUA MURIAE 274 – PADRE EUSTAQUIO - PATOS DE MINAS
CEP. 38.701-364 TELEFONE: 34 9.9133-5010 9.96811553**

Documento Assinado Digitalmente por: MARCOS ANTONIO MATOS DA SILVA - 23/05/2023 18:02:00
Acesse em: <https://e.tcm.ba.gov.br/epp/validaDoc.seam> Código do documento: af87f3f6-a249-476d-bede-083d5ac31943



MICHELE ALVES E SILVA09085983606

CNPJ:37.240.147/0001-69 I.E:003.739.826.00-32



CONDIÇÕES DE PAGAMENTO: Os pagamentos serão realizados em até 30 (trinta) dias após a entrega dos produtos do objeto licitado, mediante emissão e apresentação de Nota Fiscal.

PRAZO E LOCAL PARA ENTREGA: CONFORME SOLICITADO NO EDITAL.

VALIDADE DA PROPOSTA: 60 (SESSENTA) DIAS DA DATA DO CERTAME.

Declaramos para todos os efeitos legais que, ao apresentar esta proposta, com os preços e prazos acima indicados, estamos de pleno acordo com as condições gerais e especiais estabelecidas para esta licitação, as quais nos submetemos incondicional e integralmente;

Declaramos também que até a presente data inexistem fatos impeditivos a participação desta empresa ao presente certame licitatório, ciente da obrigatoriedade de declarar ocorrências posteriores.

Declaramos também que atendemos plenamente todos os requisitos de habilitação exigidos para participar do Pregão Presencial, se compromete a fornecer a integralidade do objeto licitado independentemente de mora ou pendências de outros contratos firmados com o Município, tudo sob as penas da Lei e das penalidades contratuais.

Patos de Minas-MG, 20 de ABRIL de 2022.

Michele Alves e Silva
37.240.147/0001-69
 I.E. 003.739.826.00-32
MMR COMÉRCIO E SERVIÇOS
MICHELE ALVES E SILVA 09085983606
 Avenida Angra dos Reis, 110
 Copacabana - Cep 38701-195
PATOS DE MINAS - MG

MICHELE ALVES E SILVA09085983606

37.240.147/0001-69

Antônio Carlos Santos de Moura
 Pregoeiro
 Decreto n.º 001/2022

Antônio Carlos Santos de Moura
 Equipe de Apoio
 Decreto n.º 001/2022

Varion Alves dos Santos Junior
 Varion Alves dos Santos Junior
 Equipe de Apoio
 Decreto n.º 001/2022

**RUA MURIAE 274 - PADRE EUSTAQUIO - PATOS DE MINAS
 CEP. 38.701-364 TELEFONE: 34 9.9133-5010 9.96811553**

Data da consulta: 01/06/2021 22:42:54



Identificação do Contribuinte - CNPJ Matriz

CNPJ: 37.240.147/0001-69

A opção pelo Simples Nacional e/ou SIMEI abrange todos os estabelecimentos da empresa

Nome Empresarial: MICHELE ALVES E SILVA 09085983606

Situação Atual

Situação no Simples Nacional: **Optante pelo Simples Nacional desde 27/05/2020**

Situação no SIMEI: **NÃO enquadrado no SIMEI**

+ Mais informações

Períodos Anteriores

Opções pelo Simples Nacional em Períodos Anteriores: **Não Existem**

Enquadramentos no SIMEI em Períodos Anteriores: **Não Existem**

Eventos Futuros (Simples Nacional)

Não Existem

Eventos Futuros (SIMEI)

Não Existem

Voltar

Gerar PDF

Jurandir Ramos Brandão
Fiscal
Decreto n.º 001/2022

Antônio Carlos Santos de Moura
Equipe de Apoio
Decreto n.º 001/2022

Odilon Alves dos Santos Júnior
Equipe de Apoio
Decreto n.º 001/2022



MAXI-MED
ESSENCIAL MEDICAMENTOS LTDA
CNPJ: 02.990.912/0001-83

Fone/Fax: (77) 3451-2913 / 3549 E-mail: maxi-med@hotmail.com
Avenida Barão do Rio Branco, 733 – Centro – CEP: 46.430-000/ GUANAMBI-BA

PROPOSTA DE PREÇOS

Pregão Eletrônico para o registro de preços para futuras e eventuais Aquisições de equipamentos, equipamentos hospitalares, móveis, moveis hospitalares, eletroeletrônicos e materiais de consumo destinados às necessidades das Secretarias do Município.

A
Prefeitura Municipal de Jaborandi
Equipe de Pregão Eletrônico

Ref.: Pregão Eletrônico n.º 017.2022 - Registro de Preços

Odilon Alves dos Santos Junior
Equipe de Apoio
Decreto n.º 001/2022

Antônio Carlos Santos de Moura
Equipe de Apoio
Decreto n.º 001/2022

Jurandir Ramos Brandão
Pregoeiro
Decreto n.º 001/2022

Pelo presente instrumento, vimos apresentar nossa proposta de preços relativa ao objeto desta licitação, bem como as informações, condições da proposta e declarações exigidas no Edital do Pregão Eletrônico em epígrafe.

1. Identificação do Licitante:

- Razão Social: **ESSENCIAL MEDICAMENTOS LTDA**
- CNPJ n.º: **02.990.912/0001-83**
- Inscrição Estadual: **50326770**
- Endereço completo: **AVENIDA BARÃO DO RIO BRANCO, 733 CENTRO GUANAMBI-BAHIA**
- Telefone, fax, e-mail: **(77) 3451-2913 (77) 3451-3549 / maxi-med@hotmail.com**
- Banco, Agência e n.º da conta corrente: **BANCO DO BRASIL AG.923-7 C/C 12.286-6**

2. Condições Gerais da Proposta:

- a presente proposta é válida por 60 (sessenta) dias contados da data de sua apresentação;
- o valor do preço unitário e o valor total estão detalhados nesta proposta de preço, nos quais estão incluídas todas as despesas diretas e indiretas, além de sua remuneração, inclusive impostos, taxas de qualquer natureza, contribuições, alvarás, mão de obra, salários, encargos sociais, previdenciários e trabalhistas, garantias, embalagens, transportes, seguros, peças de reposição, substituições, materiais/serviços utilizados na manutenção e quaisquer outras despesas necessárias que incidam ou venham a incidir sobre o objeto desta licitação para o cumprimento das obrigações decorrentes da Ata de Registro de Preços, Contratos ou das Autorizações de Fornecimento.

3. Pelo presente Termo declaramos e garantimos que:

- examinamos cuidadosamente todo o Edital e Anexos e aceitamos todas as condições nele estipuladas e que, ao assinarmos este Termo, renunciaremos ao direito de alegar discrepância de entendimento com relação ao Edital;
- cumprimos plenamente as disposições normativas relativas ao trabalho do menor, contida na Lei n.º 9.854, de 27/10/1999 e na Constituição Federal de 1988;
- em nossa proposta estão incluídas todas as despesas referentes à execução do objeto licitado, bem como todos os tributos, encargos sociais e trabalhistas e quaisquer outras despesas que incidam ou venham incidir sobre o

MAXI-MED
ESSENCIAL MEDICAMENTOS LTDA
CNPJ: 02.990.912/0001-83

Fone/Fax: (77) 3451-2913 / 3549 E-mail: maxi-med@hotmail.com
Avenida Barão do Rio Branco, 733 – Centro – CEP: 46.430-000/ GUANAMBI-BA



referido objeto;

d. informaremos a existência de fato superveniente impeditivo de nossa habilitação, caso venha a ocorrer;

~~Jerandir Ramos Brandão~~
Pregão
Decreto n.º 001/2022

Antônio Carlos Santos de Moura
Equipe de Apoio
Decreto n.º 001/2022

Odilon Alves dos Santos Júnior
Equipe de Apoio
Decreto n.º 001/2022

4. Condições de Pagamento:

a. O prazo para pagamento será efetuado em até 10 (dez) dias úteis contados a partir da entrega, ou no prazo previsto no item próprio do edital, após a devida conferência e liberação do órgão solicitante e/ou fiscalizador.

5. Proposta de Preços

a. Apresentamos nossa proposta de preços para os itens abaixo relacionados com as marcas e os respectivos modelos, cada um dos equipamentos propostos.

b. Informamos que em alguns casos, considerando o modelo não ser objetivo, por tratar-se de uma linha de produtos, nestes casos informamos ainda o número de série, para melhor identificação do modelo proposto:

ITENS							
Item	Especificação	Marca	Quant.	Unid.	REGISTRO	Valor Unit.	V. total
1	Adipômetro clínico, escala mecânica; escala em ambos os lados; laudo de calibração; resoluções e dimensões mínimas: faixa de medição: 0 a 55 mm; tolerância +/- 1mm em 55mm; apalpadores ovalados, 12,5 cm comprimento x 1,5 cm largura x 12 cm altura cm. 12 (doze) meses de garantia.	CESCORF	2	Unid.	81975770004	R\$ 580,00	R\$ 1.160,00
2	Afastador de gesso, aço inoxidável, fabricado de acordo com padrões internacionais de qualidade, com tamanho mínimo de 27 cm. 12 (doze) meses de garantia.	ABC	2	Unid.	10304850055	R\$ 463,00	R\$ 926,00
3	Ambu reanimador, balão em silicone translúcido autoclavável, máscara facial silicone; válvula unidirecional, bico de pato, com reservatório mínimo de 2500 ml; extensão plástica; 12 (doze) meses de garantia.	MIKATOS	10	Unid.	80218930007	R\$ 230,00	R\$ 2.300,00
8	Aparelho medidor de pressão, digital de braço, visor LCD; realiza leituras da pressão sistólica e diastólica; armazena os últimos 30 resultados; detecta arritmia cardíaca; possui indicador de hipertensão; válvula de liberação automática de pressão; liberação rápida de ar com válvula de liberação automática; método oscilométrico; fonte de alimentação: pilha "AA" ou "AAA"; faixa mínima de medição: 0 a 299mmhg; pulsação 40 a 180 batidas/min; dimensões mínimas: tamanho braçadeira: 146mm x 446mm; circunferência braçadeira: 220mm a 420mm; 12 (doze) meses de garantia	G-TECH	4	Unid.	80275310044	R\$ 210,00	R\$ 840,00
10	Armário de aço alto, cor cinza, com 02 (duas) portas e chave, 01 (um) prateleira fixa e 03 (três) reguláveis, capacidade mínima por prateleira 25kg, puxador estampado na própria porta no sentido vertical, regulagem das prateleiras, fechadura cilíndrica com chaves tipo yale, confeccionada em chapa de aço com espessura mínima n.º 24 (0,60mm), com 04 (quatro) sapatas plásticas; pintura eletrostática a pó cinza, tamanho mínimo 1,90m altura x 0,90m largura x 0,40m profundidade, com tratamento anticorrosivo; 12 (doze) meses de garantia.	AMAPA	15	Unid.	ISENTO	R\$ 1.800,00	R\$ 27.000,00
11	Armário vitrine, duas portas, estrutura metálica, pintura epóxi, eletrostático, fechadura cilíndrica, 04 prateleiras características adicionais: chapas de aço esmaltado. Pés em tubos quadrados com ponteiras em PVC. Vidro incolor com espessuras e medidas mínimas de 3mm nas prateleiras, laterais e na porta; 65cm largura x 40cm comprimento x 165 cm altura. 12 (doze) meses de garantia.	MARINI	10	Unid.	ISENTO	R\$ 1.800,00	R\$ 18.000,00
13	Armário, arquivo de aço longo; suporte interno em metalon; 4 gavetas com suporte para pastas; pés com sapatas plásticas; corredeiras resistentes; tampo inferior; Dimensões mínimas: 1,33m altura X 0,46m largura x 0,70m profundidade; Chapa 22; Capacidade mínima por gaveta: 25kg; 12 (doze) meses de garantia	AMAPA	10	Unid.	ISENTO	R\$ 1.250,00	R\$ 12.500,00

Fone/Fax: (77) 3451-2913 / 3549 E-mail: maxi-med@hotmail.com
 Avenida Barão do Rio Branco, 733 – Centro – CEP: 46.430-000/ GUANAMBI-BA

14	Aspirador de secreção cirúrgico , kit de segurança; Manômetro em kPa e mmHg; botões regulação do nível de fluxo/ botão liga/desligar; regulador de vácuo de membrana; indicador de modo de espera (standby); calha padrão; interruptor de pedal ligar/desligar; quatro rodas com travões; pega de transporte; tecnologia CleanTouch; taxas de fluxo reguláveis; sistema de recolha descartável e reutilizável; gama de filtros; gama de tubagens. 12(doze) meses de garantia	NEVONI	2	Unid.	80112550003	R\$ 1.800,00	R\$ 3.600,00
15	Balança antropométrica , eletrônica com estrutura e plataforma em aço carbono; pintura eletrostática, com régua antropométrica retrátil em alumínio anodizado, proteção da célula contra impactos laterais, cabeçote ergonômico em ABS; função tara, fonte externa de do mínimo 90ª 240 VAC, chaveamento automático, visor digital em led; mínimo 5 dígitos. Com capacidade mínima para 200kg; alimentação em 200 volts. 12 (doze) meses de garantia.	WELMY	9	Unid.	ISENTO	R\$ 1.980,00	R\$ 17.820,00
17	Balança pediátrica , digital dispositivo para medidas antropométricas, elétrica, gabinete plástico ABS injetado, visor e ajuste digital, painel LCD, botão liga/desliga, concha em inox higienizável e atóxica, função tara, zero e impressão, pés reguláveis e antiderrapantes em borracha sintética, proteção contra sobrecarga mecânica, função tara, conexão HDMI, peso mínimo suportado 25 kg; dimensões aproximadas: gabinete- 30cm largura x 28cm profundidade x 9,5cm altura; Concha - 55cm profundidade x 33cm largura x 8,5cm largura cm. Voltagem 220volts. 12 (doze) meses de garantia.	WELMY	5	Unid.	ISENTO	R\$ 1.225,00	R\$ 6.125,00
22	Biombo de aço inox hospitalar , triplo, com rodízio, estrutura tubular de aço inox, dimensões mínimas redondo: 19,05 mm e parede: 1,2 mm; acabamento polido; cortinas plásticas de PVC, aba central, ponteiras em material plástico, abas laterais com movimento mínimo de 180 graus dando a característica dobrável ao equipamento e rodas com mínimo de 50 mm de diâmetro. 12(doze) meses de garantia	SALUTEM	6	Unid.	ISENTO	R\$ 1.800,00	R\$ 10.800,00
23	Bisturi eletrônico , bisturis ajustados por comando digital (teclas UP/Down), display digital, técnicas digitais no controle do corte (Puro e Blend) e coagulação (Dessecacão e Spray), técnica bipolar; carga mínima nominal 5000hms; dimensões mínimas: 300 x 450 x 140mm, voltagem 220 volts, frequência mínima osciladores 400kHz. 12 (doze) meses de garantia	EMAIL	1	Unid.	80052640010	R\$ 15.200,00	R\$ 15.200,00
24	Bomba de infusão , define a taxa de fluxo de infusão, VTBI e dados em tempo real, volume já infundido; purgar/bolus; alarme; altera automaticamente a taxa de fluxo para KVO após o alarme de infusão; limpa os dados de VTBI; suporte a várias marcas de conjuntos de infusão; bateria interna; adaptador DC externo; conectividade sem fio WiFi; adaptador de energia; tensão de entrada para bomba de infusão; parâmetros mínimos: voltagem 220 volts; tensão de entrada para a bomba de infusão: D.C.: 15 V; potência mínima 20VA; taxa de fluxo mínima 2200 ml/h. 12 (doze) meses de garantia.	MDK-MED	5	Unid.	80393910032	R\$ 10.500,00	R\$ 52.500,00
25	Braçadeira para injeção , estrutura de tubo de aço esmaltado e regulável, pés em aço inoxidável, base fixa; concha de apoio para braço em aço inoxidável e com revestimento em couro sintético. Altura mínima: 80 cm. 12 (doze) meses de garantia	MARINI	10	Unid.	ISENTO	R\$ 298,00	R\$ 2.980,00
26	Cadeira executiva , características mínimas: giratória; com 5 rodízios; assento/encosto anatômico com espuma injetada; regulagem de altura do encosto; Mecanismo Back System com trava; pistão a gás; Regulagem de altura do braço e assento; dimensões mínimas: altura total da cadeira: 83cm; Altura do assento ao chão: 42cm; Assento: 49cm largura x 47cm profundidade; Encosto: 46cm altura x 44cm largura; Altura do Braço em relação ao chão: 60cm; Peso mínimo suportado 110kg; 12 (doze) meses de garantia.	FRISOKAR	30	Unid.	ISENTO	R\$ 765,00	R\$ 22.950,00
27	Cadeira fixa , estrutura em aço carbono; assento e encosto em polipropileno; empilhável; dimensões mínimas altura 83cm x largura 55cm x profundidade 57cm; altura assento ao chão 46cm; peso suportado 120kg. 12 (doze) meses de garantia.	FRISOKAR	20	Unid.	ISENTO	R\$ 320,00	R\$ 6.400,00

MAXI-MED
 ESSENCIAL MEDICINA JARDIM REIS Brandão

CNPJ: 02.990.912/0001-00

Decreto n.º 001/2022

Fone/Fax: (77) 3451-2913 / 3549 E-mail: maxi.med@hotmail.com

Avenida Barão do Rio Branco, 733 – Centro – CEP: 46.430-000/ GUANAMBI-BA

Antônio Carlos Santos de Moura
 Equipe de Apoio
 Decreto n.º 001/2022

Odilon Alves dos Santos Junior
 Equipe de Apoio
 Decreto n.º 001/2022



28	Cadeira giratória , estrutura em polipropileno, pistão em aço carbono com regulagem de altura, assento estofado em espuma D24 revestido em tecido 100% poliéster; estrutura de aço cromado; assento e encosto de polipropileno; com braços; regulagem de altura; peso mínimo suportado 110 kg; dimensões mínimas: assento: 54cm altura; do solo a parte superior do assento 99cm altura; do solo a parte superior do encosto 62cm largura e profundidade. 12 (doze) meses de garantia.	FRISOKAR	20	Unid.	ISENTO	R\$ 490,00	R\$ 9.800,00
29	Cadeira , fixa, aço, pintura epóxi branca, pés com ponteiros; dimensões mínimas: assento/chão: 43 cm; encosto/chão: 85 cm; assento: 36 x 37 cm. Peso mínimo suportado 120kg. 12 (doze) meses de garantia.	MARINI	20	Unid.	ISENTO	R\$ 260,00	R\$ 5.200,00
30	Cama hospitalar , elevação dorsal, fowler, semi-fowler, flexão de pernas, cardíaco e sentado; acionamento através de manivelas; estrutura em aço carbono com tratamento antiferruginoso e acabamento em pintura eletrostática a pó; cabeceiras removíveis em material termoplástico injetado grades e aço carbono; Rodízios de 3" sendo dois com freios em diagonal; Capacidade mínima: 150kg; Dimensões mínimas: 1,90 x 0,90 x 0,65. 12 (doze) meses de garantia.	RENOVAR	22	Unid.	81325370001	R\$ 4.200,00	R\$ 92.400,00
31	Cama para parto , sistema PPP (pré-parto, parto, pós- parto), elevação dorsal, regulagem de altura, acionamento através de motores elétricos, controle remoto, estrutura em aço carbono, tratamento antiferruginoso, acabamento em pintura eletrostática a pó, cabeceiras removíveis, grades em material termoplástico injetado, 4 rodízios (sendo, dois com freios em diagonal); pernas removíveis, par de porta coxas em aço inoxidável, apoio para calcanhares estofado, barra de esforço em aço inoxidável, dispositivo para coletas de líquidos, colchão tripartido com revestimento e zíper para higienização, capacidade mínima 150 kg, dimensões e regulagens mínimas: 1,90 x 0,80; 0,63 a 1,00. 12 (doze) meses de garantia.	METALCLIM	1	Unid.	81325370001	R\$ 16.500,00	R\$ 16.500,00
37	Cobertor térmico de emergência , confeccionado em polietileno, laminado, aluminizado, não deformável, isolante térmico de baixo peso, resiste ao atrito com o solo, a prova à água e vento, mantém o calor interno e reflete o calor externo. Medidas mínimas: 132cm x 213cm aberto/ 9cmx6cmx3cm fechado. 12 (doze) meses de garantia.	RESGATE SP	40	Unid.	81094800002	R\$ 22,00	R\$ 880,00
38	Colar cervical , ajustável na altura com no mínimo 16 posições adulto e 12 posições pediátrico, ajuste personalizado, apoio de queixo, dobrável, abertura frontal, abertura posterior para drenagem, dimensões mínimas 56 x 18 x 1,5 cm. 12 (doze) meses de garantia.	RESGATE SP	14	Unid.	81094800010	R\$ 210,00	R\$ 2.940,00
39	Container , plástico, revestido e fabricado em polietileno de alta densidade, sem pedal, reforço em chapa de aço e dreno com tampa rosqueável para escoamento de líquidos, com proteção contra raios UV e aditivo antioxidante, rodas de borracha maciça, capacidade mínima de 450kg e 1000 litros, rodas mínimas 200mm e dreno, dimensões mínimas: 1063mm largura x 1275mm altura x 1400mm comprimento. 12 (doze) meses de garantia.	JSN	20	Unid.	ISENTO	R\$ 2.100,00	R\$ 42.000,00
40	Curativo Transparente M , curativo não- estéril, cicatrizante adesivo e transparente de excelente aderência e de fácil remoção, sem látex em sua composição, poliuretano semipermeável, auxilia na fixação de sondas e de cateter, impermeável, hipoalergênico, tamanho mínimo: 10cm x 10m. 12 (doze) meses de garantia.	CURATEC	14	Unid.	80246910012	R\$ 85,00	R\$ 1.190,00
41	Detector fetal de mesa , alojamento para transdutor; bateria recarregável; alta sensibilidade coletiva; para ausculta a partir da 10ª semana; design ergonômico, filtro minimizador de interferências; ausculta LED indicador de bateria; regulagem de tonalidade de grave e agudo; botão liga/desliga; faixa de medida BCF de 50 a 240 batidas por minuto; saída fone de ouvido; fone de ouvido biauricular para ausculta; frequência de saída mínima 2,0 a 2,25 MHz; voltagem 220 volts; 12 (doze) meses de garantia.	MEDPEJ	20	Unid.	80127840006	R\$ 1.598,00	R\$ 31.960,00
44	Escada Hospitalar , 2 degraus, revestido em material sintético, pintura epóxi com ponteira, pés tubulares ³⁴ antiderrapante: Dimensões mínimas externas: 38cm comprimento x 37cm largura x 41cm altura. 12 (doze) meses de garantia.	MARINI	10	Unid.	ISENTO	R\$ 180,00	R\$ 1.800,00

Documento Assinado Digitalmente por: MARCOS ANTONIO MATOS DA SILVA - 23/05/2023 18:02:00
 https://e-cm.ba.gov.br/gpp/validaDoc.seam Código do documento: a187f316-a249-476d-bed6-03354e310d3



MAXI-MED
 ESSENCIAL MEDICAMENTOS LTDA
 CNPJ: 02.990.912/0001-83

Fone/Fax: (77) 3451-2913 / 3549 E-mail: maxi-med@hotmail.com
 Avenida Barão do Rio Branco, 733 – Centro – CEP: 46.430-000/ GUANAMBI-BA

45	Escada residencial , 06 degraus, dobrável, retangular, chapa de alumínio, pés antiderrapantes, travamento automático, com fita de segurança. Dimensões Mínimas: 1,78m altura x 46cm largura x 88cm profundidade; peso mínimo suportado 120kg. 12 (doze) meses de garantia.	MOR	5	Unid.	ISENTO	R\$ 398,00	R\$ 1.990,00
46	Esfregão MOP , giratório, plástico, tripla função, base flexível articulada, sistema de torção interno no balde, esfregão em microfibras, caixa com alça, cabo em aço inoxidável, 2 partes reguláveis, quantidade mínima do volume do balde 8 litros, dimensões mínimas da caixa: 45cm comprimento x 21cm altura x 24cm largura. 12 (doze) meses de garantia.	BRASLIMPIA	15	Unid.	ISENTO	R\$ 220,00	R\$ 3.300,00
47	Estadiômetro portátil , alumínio, resolução em milímetros, dobrável, tripé com apoio retrátil, amplitude mínima de medição 115cm a 210 cm. 12 (doze) meses de garantia.	BALMAX	5	Unid.	ISENTO	R\$ 310,00	R\$ 1.550,00
51	Fita métrica , descrições mínimas: 150 cm de comprimento, composição 95% PVC e 5% fibra de vidro. 12 (doze) meses de garantia	SUPERMEDY	50	Unid.	ISENTO	R\$ 35,00	R\$ 1.750,00
53	Foco auxiliar de luz cirúrgico , teto, led, duas cúpulas e dois braços, ajuste de intensidade de luz, aço tratado, banhado em antioxidante, antiferrugem, pintura em epóxi a 250°, acabamento em polietileno, sistema provido de dissipação de calor passivo, sistema ecologicamente reciclável, sistema de controle de cor, sistema de dissipação de calor sem a necessidade de uso do cooler, diâmetro de foco ajustado, braço giratório, manopla removível e autoclavável, variação mínima de 2900 k, voltagem 220 volts, iluminância mínima 100.000 lux. 12 (doze) meses de garantia.	MEDPEJ	1	Unid.	80127840018	R\$ 38.500,00	R\$ 38.500,00
54	Foco cirúrgico auxiliar , aço tratado, banhado em antioxidante, antiferrugem, pintura em epóxi a 250°, acabamento em polietileno, manopla removível e autoclavável, rodízios, iluminação em LED, sistema provido de dissipação de calor passivo, bateria interna recarregável, haste e braço giratório, centralização do foco, diâmetro em foco ajustável, sistema de dissipação de calor sem a necessidade de uso do cooler, voltagem 220 volts, sistema de iluminação com lâmpadas e iluminância mínima 100.00 lux, potência mínima 2.900 k. 12 (doze) meses de garantia.	MEDPEJ	1	Unid.	80127840018	R\$ 15.600,00	R\$ 15.600,00
55	Fogão , 2 bocas, portátil, a gás, acendimento manual, Trempe dos queimadores: individual esmaltada; mesa dos queimadores em vidro preto. Potência mínima do queimador: 1,35kW; dimensões mínimas 57cm largura x 38 cm comprimento. 12 (doze) meses de garantia.	CONSUL	5	Unid.	ISENTO	R\$ 570,00	R\$ 2.850,00
56	Frigobar , capacidade mínima refrigerador 109 litros e freezer 8 litros, capacidade total mínima 120 litros, compartimento extra frio, controle de temperatura no refrigerador: mínima, média e máxima, 2 prateleiras, gaveta de legumes, pés estabilizadores, portas laterais, prateleiras de garrafas, porta reversível, potência mínima 70 watts, consumo mínimo 19kw/h, consumo com eficiência energética Classe A, dimensões mínimas 86,2cm altura x 48,2cm largura x 51,9cm profundidade, Voltagem 220volts, 12 (doze) meses de garantia	CONSUL	2	Unid.	ISENTO	R\$ 2.100,00	R\$ 4.200,00
57	Gaveteiro de mesa , plástico, polipropileno, mínimo de 3 gavetas, peso mínimo suportado de 10kg, puxador embutido, dimensões mínimas: 28cm altura x 25cm largura x 35cm profundidade. 12 (doze) meses de garantia.	JAGUAR	20	Unid.	ISENTO	R\$ 72,00	R\$ 1.440,00
61	Kit de imobilização ortopédica , quatro faixas, tamanhos diferentes, ajustáveis, velcro, reutilizável, coloridas. 12 (doze) meses de garantia.	RESGATE SP	5	Kits	ISENTO	R\$ 270,00	R\$ 1.350,00
62	Kit limpeza nº 03 , carro funcional, balde dobrável, mínimo de 30 litros, sistemas de 02 águas, cabo alumínio mínimo de 1,40m, garra euro plástica, refil loop com cinta, placa sinalizadora piso molhado, pá pop, conjunto mó pó. 12 (doze) meses de garantia.	BRASLIMPIA	4	Unid.	ISENTO	R\$ 142,00	R\$ 568,00
63	Kit nebulização adulto , micro nebulizador, extensão com conector para ar comprimido ou oxigênio e máscara adulto, com proteção antibacteriana. 12 (doze) meses de garantia.	DARU	40	Unid.	10293210016	R\$ 16,00	R\$ 640,00
64	Kit nebulização infantil , micro nebulizador, extensão com conector para ar comprimido ou oxigênio e máscara infantil, com proteção antibacteriana. 12 (doze) meses de garantia.	G-TECH	20	Unid.	80275310055	R\$ 15,60	R\$ 312,00

Jurandir Ramos Brandão
 Pregoeiro
 Decreto n.º 001/2022

Antônio Carlos Santos de Moura
 Equipe de Apoio
 Decreto n.º 001/2022

Odilon Alves dos Santos Júnior
 Equipe de Apoio
 Decreto n.º 001/2022

MAXI-MED
ESSENCIAL MEDICAMENTOS LTDA
CNPJ: 02.990.912/0001-83

Fone/Fax: (77) 3451-2913 / 3549 E-mail: maxi-med@hotmail.com
Avenida Barão do Rio Branco, 733 – Centro – CEP: 46.430-000/ GUANAMBI-BA



Documento Assinado Digitalmente por: MARCOS ANTONIO MATOS DA SILVA - 23/05/2023 18:02:00
Acesse em: https://eicm.ba.gov.br/ppp/validaDoc.seam Código do documento: a87f316-a249-476d-bed6-083d3ac319d3

65	Lanterna Clínica, led, aeroespacial de alumínio, leve, potência mínima de 3V, botão de pressão, tom de luz amarelado, clipe de bolso, colorida pro anodização, alimentação por pilhas AA e/ou AAA, alta performance em iluminação, dimensões mínimas 14 cm de comprimento e 1,2 de diâmetro. 12 (doze) meses de garantia.	MD	20	Unid.	80070210015	R\$ 45,00	R\$ 900,00
68	Lixeira coleta seletiva, com 3 unidades, capacidade mínima por lixeira 60 litros, polietileno ou polipropileno, resistente ao impacto, possui sistema de multi encaixe (pode ser encaixada umas nas outras), aos raios ultravioletas e às repetidas lavagens, com dimensões mínimas 116cm x 41cm x 93cm, tampa vazada ou frontal, nas cores vermelha, verde e amarela com suas associações. 12 (doze) meses de garantia.	BRASILIMPIA	200	Kits	ISENTO	R\$ 650,00	R\$ 130.000,00
69	Lixeira plástica, quadrada, com pedal e tampa, capacidade mínima em 15 litros, dimensões mínimas: 27cm de comprimento x 35cm largura x 42cm altura. 12 (doze) meses de garantia.	BRASILIMPIA	30	Unid.	ISENTO	R\$ 110,00	R\$ 3.300,00
70	Lixeira plástica, quadrada, com pedal e tampa, capacidade mínima 35 litros, dimensões mínimas 40cm comprimento x 35cm de largura x 57cm altura. 12 (doze) meses de garantia.	BRASILIMPIA	20	Unid.	ISENTO	R\$ 150,00	R\$ 3.000,00
71	Maca Hospitalar, estrutura tubular em aço redondo, leito estofado revestido em courvim preto, cabeceira reclinável em até 4 posições através de cremalheira; pés com ponteiros plástica PVC; suporte para lençol descartável; dimensões mínimas: 181cm comprimento x 0,61 cm largura x 0,81 cm altura; capacidade mínima suportada 150kg. 12 (doze) meses de garantia	SALUTEM	5	Unid.	ISENTO	R\$ 860,00	R\$ 4.300,00
72	Máscara de alta concentração, PVC, adulto, descartável, resistente e atóxico, tubo de oxigênio, conector de O2, não esterilizável, com reservatório e tubo extensor, alta concentração de oxigênio, elástico fixador. 12 (doze) meses de garantia.	MD	30	Unid.	ISENTO	R\$ 35,00	R\$ 1.050,00
74	Mesa de parto, obstetrícia, hidráulica, com apoio para pés, aço inoxidável 304, dimensões mínimas: 1260mm comprimento x 600mm largura, rendelenburg, anti-trendelenburg; placa Traseira (para cima / para baixo): 45 ° / 10 °. 12 (doze) meses de garantia.	BK	1	Unid.	ISENTO	R\$ 10.600,00	R\$ 10.600,00
75	Mesa para impressora, em MDF; pés de metal. Dimensões mínimas: 74 cm altura x 50 cm largura x 50 cm profundidade. 12 (doze) meses de garantia.	FB	10	Unid.	ISENTO	R\$ 530,00	R\$ 5.300,00
76	Mesa, bancadas em aço inoxidável, retangular e lisa; Estrutura tubular contraventada "H"; reforçadas com tampo liso; tampos em chapa com dobras de reforço; pés tubulares; sapatas com roscas niveladoras para desnível com no mínimo 50mm; acabamento fino; cantos arredondados; Dimensões mínimas: 120cm comprimento x 70cm largura x 85cm altura. 12 (doze) meses de garantia	AÇO RIO	2	Unid.	ISENTO	R\$ 2.300,00	R\$ 4.600,00
77	Mesa, com borda em ABS, gavetas; estrutura em aço carbono e tampo em MDP. Dimensões mínimas: 76cm altura x 120cm largura x 60cm profundidade. 12 (doze) meses de garantia.	PANDIN	10	Unid.	ISENTO	R\$ 850,00	R\$ 8.500,00
81	Otoscópio TK, lâmpada incandescente ou lâmpada de Xênon halógena, lente, bico na lateral do cabeçote, cabo em metal, revestimento em capa antiderrapante, visor móvel, acionamento através de botão liga e desliga, com espéculos auriculares, alimentação por pilhas alcalinas. 12 (doze) meses de garantia.	MIKATOS	15	Unid.	80218930006	R\$ 560,00	R\$ 8.400,00
82	Oxímetro de pulso, visor LCD colorido de alta resolução de no mínimo 2,4", dois modos programáveis: verificação pontual e monitoramento contínuo, alarmes visuais e sonoros, transferência de dados, pediátrico e neonatal tecnologia de raio infravermelho, bateria, capa protetora e mala de transporte perfeitas para portabilidade, kit de gerenciamento de dados e carregamento de bateria com cabos adulto. 12 (doze) meses de garantia.	MD	15	Unid.	80070219017	R\$ 3.100,00	R\$ 46.500,00
86	Porta algodão, inox, sem mola; aço inoxidável; tampa sem furo; dimensões mínimas 14 X 14 cm (1900 ml); Tampa sem furo. 12 (doze) meses de garantia	FAMI/ITA	10	Unid.	ISENTO	R\$ 210,00	R\$ 2.100,00
87	Prancha scoop de resgate, alumínio alta resistência, não ajustável, dobráveis, radio transparentes, mínimo 03 alças pacientes, peso mínimo suportado 160 kg. 12 (doze) meses de garantia	HOSPICENTER	1	Unid.	81766600006	R\$ 2.800,00	R\$ 2.800,00

Jurandir Ramos Brandão
Presidente
Decreto n.º 001/2022

Antônio Carlos Santos de Moura
Equipe de Apoio
Decreto n.º 001/2022

Odilon Alves dos Santos Júnior
Equipe de Apoio
Decreto n.º 001/2022

1314

Jurandir Ramos Brandão
Presidente
Decreto n.º 001/2022

Antônio Carlos Santos de Moura
ESSENCIAL MEDICAMENTOS LTDA
Equipe de Apoio
Decreto n.º 001/2022
CNPJ: 02.990.912/0001-83

Odilon Alves dos Santos Júnior
Equipe de Apoio
Decreto n.º 001/2022



Fone/Fax: (71) 3451-2913 / 3549 E-mail: maxi-med@hotmail.com
Avenida Barão do Rio Branco, 733 – Centro – CEP: 46.430-000/ GUANAMBI-BA

89	Purificador de água, dimensões mínimas 36cm altura x 27,5cm largura x 37cm profundidade; armazenamento mínimo de água gelada: 2 litros; temperatura ambiente mínima e máxima de trabalho: 5°C a 42°C; vida útil mínima elemento filtrante 4.000litros; vazão partir 0,75litro/minuto; materiais empregados: gabinete de aço inoxidável com frente na cor preta, polipropileno, tubo de aço inoxidável, poliacetil e carvão ativado com prata coloidal; capacidade mínima de refrigeração: 4,4 litros/hora com ambiente a 27°C e água a 27°C, temperatura média saída da água: 8°C, incluso instalação; voltagem 220volts; 12 (doze) meses de garantia.	IBBL	2	Unid.	ISENTO	R\$ 1.100,00	R\$ 2.200,00
92	Suporte de soro, aço inoxidável, ajustável, 5 rodízios com trava, base em ferro fundido preto, estrutura tubular em aço inox, 04 ganhos superior. 12 (doze) meses de garantia.	MOURA MOVEIS	40	Unid.	ISENTO	R\$ 420,00	R\$ 16.800,00
93	Tala aramada em E.V.A, confeccionada em tela aramada, maleável, lavável e reutilizável, usada com fita crepe, bandagem ou gaze. Dimensões mínimas: Tamanho P 53 x 8cm; tamanho M 63 x 9cm e tamanho G 86,5 x10 cm. 12 (doze) meses de garantia.	RESGATE SP	8	Unid.	81094800004	R\$ 21,00	R\$ 168,00
94	Tapete vinil, capacho, PVC, antiderrapante, anti-chama, anti-mancha, bordas vedantes e rebaixados, espessura mínima 10 mm, tamanho mínimo 100 x 70 cm. 12 (doze) meses de garantia.	DEJAMARO	30	Unid.	ISENTO	R\$ 78,00	R\$ 2.340,00
95	Termômetro, digital, resistente a água, display LCD, aviso sonoro de medição e alarme de febre; desligamento automático; alimentação pilha/bateria AA ou/e AAA. 12 (doze) meses de garantia	G-TECH	52	Unid.	80275310040	R\$ 16,00	R\$ 832,00
96	Tesoura ponta romba, plástico, ponta curvada, metal, resgate/APH, lâminas pontas romba, uma lâmina com corte liso, outra corte semicircular e micro serrilhado, possui oleais de empunhadura. 12 (doze) meses de garantia.	ABC	4	Unid.	10304850072	R\$ 230,00	R\$ 920,00
97	Trena antropométrica, com trava; PVC; em fibra de vidro; rebobinamento automático; resolução de escala: milímetros; medições mínimas: 150 cm (1,5 metros). 12 (doze) meses de garantia.	SUPERMEDY	15	Unid.	ISENTO	R\$ 25,00	R\$ 375,00
98	Vassoura MOP, varre, tira pó, lustra, limpa vidros, janelas e superfícies; refil lavável em máquina; cabo telescópico em inox; contém 01 Mop flat e pano de microfibra; dimensões mínimas do Mop Montado: 11cm altura x 41cm largura x 129cm profundidade. 12 (doze) meses de garantia.	BRASLIMPIA	15	Unid.	ISENTO	R\$ 148,00	R\$ 2.220,00
TOTAL DOS ITENS							R\$ 737.026,00
SETECENTOS E TRINTA E SETE MIL, VINTE E SEIS REAIS							

Guanambi - BA, 20 de abril de 2022.

ESSENCIAL MEDICAMENTOS LTDA

Pessoa Jurídica

CNPJ nº 02.990.912/0001-83

MARIA ELENA TEIXEIRA ROCHA

CPF: 092.897.805-25

Representante Legal

02.990.912/0001-83
ESSENCIAL MEDICAMENTOS LTDA
Av. Barão do Rio Branco, 733 - Centro
CEP: 46.430-000 Guanambi-BA



☰ Agência Nacional de Vigilância Sanitária - Anvisa

🏠 > Setor Regulado > Regularização de produtos e serviços > Produtos para saúde > Produtos não regularizados como dispositivos médicos

Produtos não regularizados como dispositivos médicos

Publicado em 03/12/2020 15h34 Atualizado em 17/09/2021 11h21

Compartilhe:

Atualizado em 01/10/2020

CATEGORIA 1: PRODUTOS UTILIZADOS NA AVALIAÇÃO, ELABORAÇÃO, FABRICAÇÃO OU PREPARAÇÃO

1. Amalgamador odontológico
2. Equipamento para confecção de próteses
3. Equipamento para elaboração de lentes para óculos
4. Fracionador, dosador ou misturador de soluções ou medicamentos
5. Leitora de código de barras
6. Máquina para fabricação de comprimidos
7. Material de uso exclusivo em laboratório para confecção de próteses que não entrem em contato com paciente.
8. Medidor para avaliação de lentes (lensômetro) ou de armações de óculos
9. Seladora de embalagens de produtos para saúde

1.

CATEGORIA 2: PRODUTOS PARA APOIO DE ATIVIDADE LABORATORIAL GERAL

1. Afiador de navalhas para micrótomo
2. Agitador de soluções
3. Agitador para laboratório, exceto sangue e seus derivados
4. Água destilada
5. Alça de platina para microbiologia
6. Analisador de água
7. Analisador de dissolução de comprimidos e cápsulas

CONTÉUDO 1 PÁGINA INICIAL 2 NAVEGAÇÃO 3 BUSCA 4 MAPA DO SITIO 5

Jurandir Ramos Brandão
Presidente
Decreto nº 001/2022

Antônio Carlos Martins de Moura
Equipe de Apoio
Decreto nº 9.001/2022

Orlton Alves dos Santos Junior
Equipe de Apoio
Decreto nº 9.001/2022



Jurandir dos Santos Brandão
 Presidente
 Decreto n.º 001/2022

Antônio Carlos Sales de Moura
 Equipe de Apoio
 Decreto n.º 001/2022

Edilton Alves dos Santos Junior
 Equipe de Apoio
 Decreto n.º 001/2022

9. Aparelho de Karl Fisher, exceto indicado para diagnóstico clínico (IVD)
10. Aparelho para análise de alimentos
11. Aparelho para determinação da friabilidade de amostras
12. Aparelho para eletroforese, exceto indicado para diagnóstico clínico (IVD)
13. Aparelho para teste pirogênico em cobaias
14. Aparelho para tratamento de água, exceto os indicados para purificação de água para uso em hemodiálise, de uso portátil.
15. Aquecedor para laboratório
16. Artigo de plástico ou vidro sem reagente para laboratório, exceto coletores de amostra biológica ou recipientes de coleta (IVD)
17. Autoclave, exceto para esterilização de produtos médicos
18. Balança para laboratório
19. Banho histológico
20. Banho maria, exceto para implantes e bolsas de sangue.
21. Calorímetro, exceto indicado para diagnóstico em saúde
22. Câmara anaeróbica
23. Capela de fluxo laminar, exceto indicada para uso laboratorial em saúde (ex: capela para manipulação de órgãos e tecidos para transplante).
 - 23.1 Capela ou cabine para preparação de insumos, medicamentos ou quimioterápicos
 1. Centrífuga, exceto indicada para uso em laboratório clínico (IVD)
 - 24.1 Centrífuga, exceto indicada para uso em bancos de sangue
 1. Chuveiro e lava-olhos de emergência
 2. Colorímetro, exceto indicado para diagnóstico clínico (IVD)
 3. Condutivímetro, exceto indicado para diagnóstico em saúde
 4. Contador de colônias ou células, exceto indicado para diagnóstico clínico (IVD)
 5. Contador de partículas atômicas, exceto indicado para uso em saúde
 6. Corador de lâminas para microscopia, exceto indicado para uso em laboratório clínico (IVD)
 7. Corante ou solução para preparo de amostras ou substâncias, exceto indicado para diagnóstico clínico (IVD).
 8. Criostato, exceto indicado para diagnóstico clínico (IVD)
 9. Cromatógrafo, exceto indicado para diagnóstico clínico (IVD)
 10. Cronômetro p/ medição de tempo de reações
 11. Densitômetro, exceto indicado para diagnóstico clínico (IVD)
 12. Digestor
 13. Diluidor de amostras
 14. Dispensador Automático (p/ enchimento de frascos e tubos)
 15. Dispensador/removedor de parafina para histologia
 16. Dispositivo para abertura ou vedação de artigos



19. Espectrofotômetro, exceto indicado para diagnóstico clínico (IVD)
20. Espectrômetro, exceto indicado para diagnóstico clínico (IVD)
21. Estufa, exceto para esterilização de produtos médicos e produtos para embelezamento ou estética
22. Evaporador centrífugo a vácuo
23. Fermentador de culturas
24. Filtro para soluções
25. Forno mufla
26. Fotômetro de chama
27. Homogeneizador de soluções, exceto para sangue e seus derivados
28. Impressora de cassetes e lâminas de vidro.
29. Incubadora, exceto indicada para diagnóstico clínico (IVD)
30. Indicador de velocidade de sedimentação de soluções
31. Indicador físico, químico ou biológico
32. Lavadora para artigos de laboratório, exceto as lavadoras desinfectoras de produtos médicos.



56.1 Lavadora para artigos de laboratório, exceto as lavadoras de microplacas e lavadoras para ensaios imunológicos (IVD)

1. Leitora de fluorescência, exceto indicada para diagnóstico clínico (IVD)
2. Lenço para assepsia da pele
3. Liofilizador
4. Luxímetro
5. Medidor de O₂ dissolvido em amostras
6. Medidor de pH, exceto indicado para diagnóstico clínico (IVD)
7. Medidor do ponto de fusão
8. Microscópio, exceto indicado para procedimento médico ou odontológico
9. Micrótomo para histologia, exceto indicado para diagnóstico clínico (IVD)
10. Mobiliário para laboratório
11. Moinho de amostras sólidas
12. Monitor de crescimento bacteriano, exceto indicado para diagnóstico clínico (IVD)
13. Montadores automáticos de lâminas e laminulas
14. Navalhas para micrótomos e criostatos
15. Osmômetro, exceto indicado para diagnóstico clínico (IVD)
16. Pipeta automática
17. Pipeta ou micropipeta manual, capilares ou microcuvetas (sem reagentes)
18. Placa aquecida/refrigerada para histologia
19. Porta algodão
20. Porta papeleta
21. Processador de DNA, exceto indicado para laboratório clínico (IVD)
22. Processadora de tecidos para histologia, exceto indicado para uso em laboratório clínico (IVD)
23. Produto para teste de soluções de aplicação não diagnóstica
24. Radiômetro, exceto para uso em aparelhos de fototerapia

Jurandir Ramos Brandão
Fregoeiro
Decreto n.º 001/2022

Antônio Carlos Santos de Moura
Equipe de Apoio
Decreto n.º 001/2022

Odilon Alves dos Santos Júnior
Equipe de Apoio
Decreto n.º 001/2022



26. Refratômetro, exceto indicado para diagnóstico clínico (IVD)
27. Seladora de embalagem de artigos para laboratórios
28. Suporte para artigos de laboratório
29. Temporizador
30. Titulador
31. Viscosímetro, exceto indicado para diagnóstico clínico (IVD)

CATEGORIA 3: PRODUTOS UTILIZADOS PARA APOIO OU INFRA-ESTRUTURA HOSPITALAR

1. Almofadas para cadeiras de rodas, exceto para prevenção de úlceras
2. Almotolia
3. Aparelho para tratamento ou acondicionamento ambiental
 1. 1. Condicionadores de ar
 2. 2. Purificador de ar
 3. 3. Esterilizador de ar
 4. 4. Umidificador de ar
4. Babador de uso odontológico
5. Balde
6. Bandejas / Caixas / Estojos, inclusive para esterilização (Etiquetas para identificação de caixas/racks)
7. Barreira para separação de ambientes
 1. 1. Biombo
8. Bomba a vácuo
9. Caldeira
10. Caneta para marcação cirúrgica
11. Capa para colchão, poltronas e travesseiros
12. Capa para Equipamentos
13. Central de ar comprimido
14. Central de gases medicinais
15. Central de vácuo
16. Comadre/ cuba rim/ papagaio/ escarradeira
17. Compressor de ar
18. Concentrador de O2, exceto de uso pessoal
19. Cortador de isopor para confecção de moldes
20. Dispositivo destruidor e inutilizador de produto médico / contador (agulhas, bisturis entre outros)
21. Dispositivo para abertura de frasco ampola
22. Dispositivo para abertura de produtos médicos
23. Embalagem para esterilização de produtos médicos
24. Embalagens para transporte e armazenamento de órgãos
25. Equipamento para acondicionamento ou transporte de produtos

Juranda Ramos Brandão
 Pregoeiro
 Decreto n.º 001/2022

Antônio Carlos Santos de Moura
 Equipe de Apoio
 Decreto n.º 001/2022

Odilon Alves dos Santos Júnior
 Equipe de Apoio
 Decreto n.º 001/2022





- 1.1. Carro de emergência (transporte de medicamentos, equipamentos e instrumentais para procedimentos médicos), exceto quando possuir painel com conexões elétricas, hidráulicas ou de gases para produtos médicos.
26. Equipamentos para Lavanderia
27. Escada para paciente, exceto indicada para terapia
28. Escova para limpeza de produtos em geral
29. Escova para limpeza e assepsia cirúrgica sem antimicrobiano
30. Esterilizador de resíduos hospitalares, exceto para uso no local de procedimento em saúde
31. Fogão para preparação de alimentos
32. Gel para absorção de resíduos orgânicos
33. Geladeira e Freezer de uso geral (exceto para armazenamento de vacinas, bolsas de sangue, tecidos e órgãos)
34. Gerador de vapor
35. Gesso para confecção de modelo odontológico
36. Hamper (recipiente para acondicionamento de roupa hospitalar) e saco para hamper
37. Incinerador de resíduos hospitalares
38. Indicador físico, químico ou biológico
39. Lacres, tapetes, suportes, escovas para limpeza de instrumentais
40. Lona /dispositivo/campo para transferência de paciente
41. Mesa, cadeira ou outro suporte sem indicação para apoio a procedimento médico ou odontológico.
 - 1.1. Mocho Odontológico ou cirúrgico.
 - 2.2. Cadeiras de espera
 - 3.3. Móveis para consultório/clínicas (mesas, cadeiras, armários e outros suportes).
 - 4.4. Mesa de Mayo (suporte de instrumental cirúrgico)
 - 5.5. Mesa de cabeceira Mesa para
 - 6.6. Necrópsia
42. Negatoscópio
43. Papel higiênico
44. Pia hospitalar
45. Produto para coleta ou inutilização de materiais perfurocortantes
46. Protetor auricular de ruídos
47. Pulseiras de identificação de pacientes (incluindo pulseiras mãe-filho) e de classificação de risco, placas e outros produtos para tal finalidade
48. Purificador de água, exceto os indicados para purificação de água para uso em hemodiálise, de uso portátil.
49. Recipiente não fixado ao corpo para coleta de resíduos orgânicos
50. Recipiente para coleta ou acondicionamento de produtos em geral
51. Registrador de temperatura ou umidade ambiental (termohidrógrafo)
52. Régua endodôntica para medição de limas
53. Restritores utilizados na contenção do paciente

Jurandir Ramos Brandão
 Pregoeiro
 Decreto n.º 001/2022

Antônio Carlos Santos de Moura
 Equipe de Apoio
 Decreto n.º 001/2022

Odilon Alves dos Santos Júnior
 Equipe de Apoio
 Decreto n.º 001/2022



55. Saco para coleta de resíduos hospitalares
56. Sacos para óbito/ sacos para cadáver.
57. Saltos ortopédicos
58. Secador de ar medicinal
59. Seladora de embalagens de produtos médicos
60. Sistema de comunicação hospitalar
61. Sistema de sinalização hospitalar
62. Dispensário Eletrônico utilizados para acondicionamento de medicamentos e materiais hospitalares

CATEGORIA 4: PRODUTOS PARA DIDÁTICA OU TREINAMENTO MÉDICO

1. Manequim para treinamento médico
2. Modelo de Órgão para ensino
3. Simulador de funções fisiológicas para ensino

CATEGORIA 5: PRODUTOS PARA PREVENÇÃO DA SAÚDE COLETIVA

1. Armadilha para desinfestação
2. Bomba para dedetização
3. Instrumento para eliminação de parasitas e insetos.
4. Recipiente para acondicionamento de cadáveres.

CATEGORIA 6: PRODUTOS PARA CONDICIONAMENTO FÍSICO OU PRÁTICA ESPORTIVA

1. Barra para ginástica
2. Bola
3. Cadeira de rodas e bicicletas para portadores de necessidades especiais para uso em prática desportiva e competições.
4. Cronômetro

Jurandir Ramos Brandão
Equipe de Apoio
Decreto n.º 001/2022

Antônio Carlos Santos de Moura
Equipe de Apoio
Decreto n.º 001/2022

Odilon Alves dos Santos Júnior
Equipe de Apoio
Decreto n.º 001/2022

- 4.1 Relógio para treinamento
1. Dardo
2. Dilatador nasal adesivo
3. Disco
4. Equipamentos passivos para condicionamento físico
- 8.1 Bicicleta ergométrica (exceto indicadas para diagnóstico médico)



8.3 Estações de Musculação

8.4 Remadores

8.5 Aparelho para abdominais

8.6 Esteira ergométrica (exceto indicadas para diagnóstico médico)

1. Mesa ou cadeira para massagem
2. Equipamentos exclusivos para academias de ginástica ou uso domiciliar. (Exceto eletroestimuladores musculares e câmaras de bronzeamento)
3. Podômetro (contador de passos/distância percorrida)
4. Protetor não ortopédico de partes do corpo
5. Tablado (exceto para fisioterapia)
6. Vara para salto

CATEGORIA 7: PRODUTOS DE USO PESSOAL OU DOMÉSTICO

1. Absorvente higiênico
2. Alicate e tesoura para cortar unhas
3. Aparelho para tratamento ou acondicionamento ambiental
 1. Condicionadores de ar
 2. Purificador de ar
 3. Esterilizador de ar
 4. Umidificador de ar
4. Balanças
5. Barbeador
6. Bengala ou outro suporte de uso não ortopédico
7. Brincos para perfuração
8. Chupeta
9. Coletor menstrual
10. Escova odontológica
11. Escova para cabelos
12. Esponja para limpeza de pele
13. Fio dental
14. Lâmina descartável, exceto indicada para procedimento em saúde
15. Lente para ampliar escalas
16. Limpador de língua
17. Luvas sem indicação de uso em saúde
18. Mamadeira e bico
19. Mastes e cobertores sem indicação terapêutica

Jurandir Ramos Brandão
 Fregoeiro
 Decreto n.º 001/2022

Antônio Carlos Santos de Moura
 Equipe de Apoio
 Decreto n.º 001/2022

Odilon Alves dos Santos Júnior
 Equipe de Apoio
 Decreto n.º 001/2022



21. Massageador muscular (almofadas, cadeiras, poltronas, colchões, etc) sem indicações terapêuticas
22. Mordedor para lactentes
23. Óculos para presbiopia
24. Papel higiênico/papel toalha
25. Passador de fio dental
26. Piercing
27. Pipetas e frascos de vidro para coleta, armazenamento e pasteurização de leite humano
28. Produto destinado à limpeza de lentes de óculos
29. Produto para estimulação sexual
30. Produtos eróticos sem indicação de uso em saúde
31. Prótese mamária externa e sutiã para suporte da prótese
32. Protetor de mamilo
33. Purificador de água
34. Sauna
35. Secador e escova de cabelos
36. Top maternal, Sling



CATEGORIA 8: PRODUTOS DE USO GERAL UTILIZADOS COMO PARTES OU ACESSÓRIOS DE PRODUTOS PARA SAÚDE

1. Câmera fotográfica de uso geral
2. Equipamento de informática de uso geral
3. Filme fotográfico comum de uso geral
4. Fixador ou revelador de filmes
5. Gravador de imagens, exceto os indicados para registro de sinais ou imagens médicas
6. Impressora, exceto as indicadas para registro de sinais ou imagens médicas
7. Monitor de vídeo, exceto as indicadas para exibição de imagens médicas
8. Óleo lubrificante
9. Papel termo-sensível, incluindo indicado para registro de sinais ou imagens médicas

 Jerandir Ramos Brandão
 Chefe de Gabinete
 Decreto n.º 001/2022

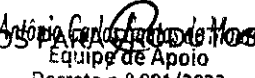
 Antônia Carolina Mendes
 Equipe de Apoio
 Decreto n.º 001/2022

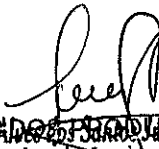
 Paulo Alves dos Santos Junior
 Equipe de Apoio
 Decreto n.º 001/2022

CATEGORIA 9: PARTES E ACESSÓRIOS PARA PRODUTOS NÃO CONSIDERADOS PRODUTOS PARA SAÚDE

CATEGORIA 10: ALGUNS PRODUTOS UTILIZADOS EM LABORATÓRIOS

1. Vidraria, material e instrumental de uso geral para laboratório (pipetas, ponteyras, provetas, tubos de ensaio, lamínulas, lâminas, câmaras para contagem de células, placas de petri, etc)
2. Reagentes químicos isolados que não tenham finalidade específica para diagnóstico in vitro (soluções ácidas/álcalicas, álcalis, indicadores de pH) e demais reagentes que não estejam diretamente

CONTÉUDO 1 PÁGINA INICIAL 2 NAVEGAÇÃO 3 BUSCA 4 MAPA DO SITIO 5



3. Meios de cultura e produtos não destinados ao diagnóstico humano (pesquisa científica, uso veterinário, controle de água, controle ambiental, controle de medicamentos ou de alimentos, análise industrial, dentre outros)
4. Meios de cultura em forma de pós desidratados e suplementos para enriquecimento de meios e demais produtos não acabados que necessitam de processamento e controles executados pelo usuário
5. Indicadores biológicos
6. Reagentes e materiais de referência destinados especificamente à avaliação de qualidade em testes de proficiência ou de comparação interlaboratorial
7. Reagentes ou conjuntos de reagentes montados no próprio serviço para serem utilizados exclusivamente na mesma instituição, seguindo protocolos de trabalho definidos, sendo proibida sua comercialização ou doação
8. Reagentes laboratoriais que não sejam destinados ao diagnóstico em amostra humana
9. Produtos destinados exclusivamente a testes de controle de dopagem esportiva, cujo resultado não seja utilizado para a finalidade de tratamento ou saúde
10. Produtos de uso exclusivo em pesquisa, incluindo os importados e rotulados como RUO – Research Use Only
11. Geradores de gás e indicadores de anaerobiose
12. Reagentes comercializados como insumos para fabricação de produtos para diagnóstico in vitro e produtos em fase intermediária de produção
13. Produtos destinados exclusivamente à medicina legal (perícia e investigação policial).
14. Produtos utilizados exclusivamente por técnicos do fornecedor de instrumentos para diagnóstico in vitro em procedimentos de limpeza e manutenção e que não são comercializados ou disponibilizados ao mercado, como placas de calibração, padrão para calibração de um ensaio específico, soluções de limpeza e manutenção, etc.
15. Estreptavidina
16. Cassete plástico para histologia
17. Fixadores celulares



Jurandir Ramos Brandão
 Pregoeiro
 Decreto n.º 001/2022

Antônio Carlos Santos de Moura
 Equipe de Apoio
 Decreto n.º 001/2022

Odilon Alves dos Santos Júnior
 Equipe de Apoio
 Decreto n.º 001/2022



Serviços que você acessou

FEVEREIRO

JANEIRO

DEZEMBRO

OUTUBRO

Emitir certidão de

Cadastrar como

Consultar CNPJ

Obter cartão de CPF

CONTÉUDO 1

PÁGINA INICIAL 2

NAVEGAÇÃO 3

BUSCA 4

MAPA DO SITE 5

fiscal

Governo



Documento Assinado Digitalmente por: MARCOS ANTONIO MATOS DA SILVA - 23/05/2023 18:02:00
Acesse em: <https://e.icm.ba.gov.br/epp/validaDoc.seam> Código do documento: af87f3f6-a249-476d-bed6-083d5ac319d3



Jurandir Ramos Brandão
Provedor
Decreto n.º 001/2022

Antônio Carlos Santos de Moura
Equipe de Apoio
Decreto n.º 001/2022

Odilon Alves dos Santos Júnior
Equipe de Apoio
Decreto n.º 001/2022



1306



Ribeirão Preto, 18 de Abril de 2022

Ao
MUNICÍPIO DE JABORANDI

PREGÃO ELETRÔNICO N.º 017/2022

ITEM	MODELO	DESCRIPTIVO	QTD	V. UNITÁRIO	V. TOTAL
82	SZJHT003	Oxímetro de pulso portátil, sensor tipo clip para pacientes adultos, parâmetros SPO2, range 0-100%, resolução 1%, precisão 2%. Frequência cardíaca range 30-250 bpm, resolução 1 bpm, precisão 1%. Alarme visual e sonoro, ajustável alto e baixo pelo operador, para todos os parâmetros, e bateria fraca. Alimentação, bateria com autonomia mínima de 100 hs (em monitoração contínua). Peso máximo 0,5Kg (com bateria). Acessórios inclusos, 01 sensor universal, tipo Clip adulto e capa protetora com alça para transporte.	15	R\$200,00	R\$3.000,00

ITEM	MODELO	DESCRIÇÃO	QTD UM	V. UNITARIO	V. TOTAL
95	UN001	Termômetro digital infravermelho, para monitoramento da temperatura em graus Celsius, que possibilite medição a distância e sem contato. Faixa de temperatura -50 a 380 C. Precisão (-50 a 0°C) +/- 2°C e (0 a 380°C) +/- 1,5°. Emissividade regulável, tempo de resposta e de comprimento de onda 500ms, repetibilidade 1, resolução 0.18C, seleção Celsius e Fahrenheit, função armazenamento de dados. Mira laser, função liga e desliga, luz no display, função desligamento automático / economia de bateria, indicação de bateria fraca, características gerais, bateria alcalina, desligamento automático em segundos fora de uso, temperatura de armazenagem 20 a 60°C, temperatura de trabalho de 0 a 40°C, vida útil da bateria em uso contínuo de 168 a 240 horas.	52	R\$200,00	R\$10.400,00

Jurandir Ramos Brandão
Pregoeiro
Decreto n.º 001/2022

Antônio Carlos Santos de Moura
Equipe de Apoio
Decreto n.º 001/2022

Odilon Alves dos Santos Júnior
Equipe de Apoio
Decreto n.º 001/2022

Paulo Roberto Macedo de Mattos Confecções
Rua Frei Caneca, 655 – Vila Tamandaré – Ribeirão Preto SP
Tel: (16) 3979-1919 - CNPJ: 30.546.510/0001-20



1327



Ribeirão Preto, 18 de Abril de 2022

Documento Assinado Digitalmente por: MARCOS ANTONIO MATOS DA SILVA - 23/05/2023 18:02:00
Acesse em: <https://e1tem.ba.gov.br/epp/validaDoc.seam> Código do documento: ar8713f6-4249-476d-bed6-083d5ac319d3

FABRICANTE:.....Shenzhen J. H. Bro-Tech CO – China	PRAZO DE PAGAMENTO:30 DIAS
ANVISA:.....Isento conforme RDC356	
PRAZO DE ENTREGA:.....IMEDIATO	VALIDADE DA PROPOSTA:.....90 DIAS

João Gatti
Comercial
11-99199-3428

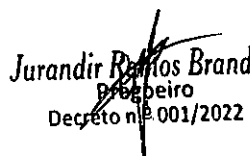
Jurandir Ramos Brandão
Proprietário
Decreto n.º 001/2022

Antônio Carlos Santos de Moura
Equipe de Apoio
Decreto n.º 001/2022

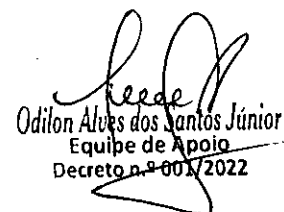
Odilon Alves dos Santos Júnior
Equipe de Apoio
Decreto n.º 001/2022

Paulo Roberto Macedo de Mattos Confecções
Rua Frei Caneca, 655 – Vila Tamandaré – Ribeirão Preto SP
Tel: (16) 3979-1919 - CNPJ: 30.546.510/0001-20



A
 PREFEITURA MUNICIPAL DE JABORANDI
 PREGÃO ELETRÔNICO Nº 17/2022

PROPOSTA COMERCIAL

Dados da Empresa		
Razão Social: IBF – Indústria Brasileira de Filmes S/A		
CNPJ: 33.255.787/0001-91	Insc. Estadual: 80.652.712	
Endereço: Rua Dr. Sabino Arias, 187, Mantiquira, Duque de Caxias, RJ – CEP: 25.250-613		
Telefone: (21) 2103-1044 / (71) 99975-0647	E-mail: licitacoes@ibf.com.br / evieira@ibf-mail.com.br	
Banco: Banco do Brasil (001)	Agência: 3437-1	Conta Corrente: 110.000-9
Dados do Responsável pela Assinatura do Contrato		
Nome: Ilacir Resende Ferreira		
RG: 13.237.854	Órgão Expedidor: SSP/MG	CPF: 109.111.098-03

Validade da Proposta: 60 (sessenta) dias	Prazo de Entrega: 30 (trinta) dias
Prazo de Pagamento: 30 (trinta) dias	Garantia: 12 (doze) meses

Item	Unid	Qtd	Descrição	Marca	Valor Unitário	Valor Total
42	Unid	1	Sistema DR – Placa de Captura direta, FPD Marca Vieworks, Modelo VIVIX-S 3643VW, Reg. SVS/MS: 10369010077 direcionado para exames da radiologia geral, com sistema de detecção automática de exposição AED, com detetor de silício Amorfo e tela de conversão de Iodeto de Césio(CSI) , leitura de alta resolução de 140 microns escalas de tons de cinzas de 16 bits, com matriz efetiva de 2548 x 3060 pixels, podendo ser inserido na gaveta da mesa de aparelhos de Raios X ou Bucky's mural;Peso aproximado 2,90 KG. Área ativa: 358mm x 430mm Área do Flat panel : 350mm x 430mm (14" x 17") Resolução de imagem digital (A/D): 14 BITS Matriz de 2560 x 3072 pixel (7,8 milhões de pixel) Tempo de Aquisição de imagem : 3 s Dimensões (H x W x D)aproximadas:384x 460X 15mm Peso aprox (com bateria): 2,90 kg Cobertura em fibra de caborno: Maior durabilidade. Possibilidade de funcionar com cabo no caso de falta	VIEWORKS	R\$ 178.331,00	R\$ 178.331,00

Jurandir Ramos Brandão
 Pregoeiro
 Decreto n.º 001/2022

Antônio Carlos Santos de Moura
 Equipe de Apoio
 Decreto n.º 001/2022

Odilene Alves dos Santos Junior
 Equipe de Apoio
 Decreto n.º 001/2022

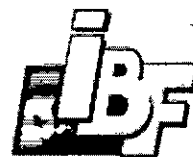

		<p>de bateria. Incluso um carregador. HW da estação de trabalho: Computador HP Processador i5 3.6 GHz, placa de vídeo Integrada/ 8GB Ram – HD de 500GB, possibilitando o armazenamento temporário de mais de 20.000 imagens; placa de rede 10/100/1000 T-Ethernet, portas USB, teclado e mouse, 01, monitor de alta resolução 21". SW's da estação de trabalho: DICOM STORE(Arquivamento e envio de imagens brutas - raw data, e pós processadas) Recurso de envio automático de imagens para sistemas PACS; DICOM PRINT(impressão), CD EXPORT(gravação de imagens em CD/DVD com viewer integrado); DICOM MODALITY PERFORMED PROCEDURE STEP, MULTI-LAYOUT DE IMPRESSÃO DICOM COMMITMENT; DICOM MODALITY WORKLIST MANAGEMENT; RISLINK – Conexão RIS/HIS; NX OPTVIEW GRID LINE SUPPRESSION - Eliminação de linhas de grade; NX SQUARE MARKER - Identificação de alteração de posicionamento; BLACK BORDER - enegrecimento automático de bordas; Contém as licenças de régua, medição de ângulos, anotações especiais, etc. Exames de emergência sem obrigatoriedade de inserção dos dados do paciente; Acompanha Nobreak compatível com o sistema ofertado, para funcionalidade do sistema acima de 10 minutos, após queda de energia; Escanometria óssea – exame de corpo inteiro; Incluído Software PACS - Sistema de gerenciamento, laudo e armazenamento distribuição para 10 pontos simultâneos; Todos os softwares fornecidos com o equipamento possuem total compatibilidade com a especificação técnica ACR/NEMA DICOM 3.0 (Digital Image Communications in Medicine, versão 3.0) e estão em suas versões full. Validade da Proposta: 60 dias. v.u.: cento e setenta e oito mil, trezentos e trinta e um reais. v.t.: cento e setenta e oito mil, trezentos e trinta e um reais.</p>	<p><i>Jurandir Ramos Brandão</i> Presidente Decreto n.º 001/2022</p>	<p><i>Antonio Carlos Santos de Moura</i> Equipe de Apoio Decreto n.º 001/2022</p>	<p><i>Odilon Alves dos Santos Junior</i> Equipe de Apoio Decreto n.º 001/2022</p>
--	--	---	--	---	---



	43	Unid 1	<p>SISTEMA MONOCASSETE DE DIGITALIZAÇÃO DE IMAGENS, Marca AGFA Modelo CR 12-X, Reg. SVS/MS: 80497200010 utilizado para aquisição, tratamento e gravação de imagens digitais de raios-x com capacidade de manipular cassetes de procedimentos e tamanhos diferentes. Inclui um terminal de visualização e tratamento p/manipulação básica de imagens de raios-x composto de um monitor touch screen de 22", resolução 1920x 1080, teclado e mouse, sistema de cadastramento e identificação eletrônica através de código de barras integrada ao terminal. Escala de tons de cinza: aquisição de dados 20 bits/pixel e saída de 16 bits/pixel. Possui capacidade de reconhecimento automático do tamanho e tipo do cassete, capacidade de processamento de até 078 cassetes/hora dependendo do formato e resolução ou 040 cassetes/hora no formato 35x43cm com alta resolução de 10 pixels/mm. Possui tecnologia de auto cropping. Possui resolução de 100, 150 e 200 µm. Possui software de supressão de efeito de grade. Manipulação de imagens por meio de um software de processamento básico permitindo a critério do operador e de forma manual ou automática, incrementar o contraste, brilho, latitude da imagem e elimina linhas de grades. Efetua automaticamente ou manualmente o enegrecimento da borda da imagem digitalizada que não recebeu radiação. Permite a inserção de anotações e textos pré definidos, texto livre e marcadores, setas, círculos, retângulos, distância e ângulos. Permite expotar estudos para gravação em CD/DVD. Permite formatar a impressão de 04 imagens de resolução diagnóstica na mesma película de filme. Armazenamento temporário de no mínimo 2000 imagens. Placa controladora de rede Fast Ethernet e terminais de cadastramento. Sistema</p>	AGFA	R\$ 102.980,00	R\$ 102.980,00
--	----	-----------	--	------	-------------------	-------------------

Marcos Antonio Matos da Silva
MARCOS ANTONIO MATOS DA SILVA
Presidente
Decreto n.º 001/2022

Antonio Carlos Santos de Moura
ANTONIO CARLOS SANTOS DE MOURA
Equipe de Apoio
Decreto n.º 001/2022

Odilon Alves dos Santos Junior
ODILON ALVES DOS SANTOS JUNIOR
Equipe de Apoio
Decreto n.º 001/2022



			<p>fornecido DICOM FULL conexão DICOM 3.0, Storage SCU para imagens brutas (raw data) e pós processadas, Dicom Print para impressão .Permite conexão DICOM 3.0, Modality Worklist Management com sistemas RIS/HIS.Permite a interligação entre os terminais p/ otimização de fluxo de processo e troca de informações de pacientes e imagens.Características elétricas:tensão de alimentação 100/120V-50/60Hz e 220/240V-50/60 Hz.Acompanha o sistema quantidades, tipos de Cassetes e Plates p/ Raios-X:02un.35x43cm. Garantia: 12 meses. Validade da Proposta: 60 dias. v.u.: cento e dois mil, novecentos e oitenta reais. v.t.: cento e dois mil, novecentos e oitenta reais.</p>			
60	Unid	1	<p>IMPRESSORA DRY, Marca AGFA Modelo DRYSTAR 5302, Reg. SVS/MS: 80497200009 p/uso em modalidades médicas c/impressão de tecnologia térmica.Características:DICOM NATIVO, sem necessidade de acessórios externos (print server) para conversão do sinal ao padrão DICOM;Carregamento dos filmes a luz do dia em magazine com capacidade de 100 filmes;Conexão com modalidades através do protocolo DICOM 3.0;Resolução de impressão geométrica de 320 dpi ,spot size de 100µm;Controle automático da densidade de cada filme impresso;Impressão de 140 filmes/hora no tamanho 20x25cm e 075 filmes/hora formato 35x43cm;Tempo de acesso à 1ª película de 77 segundos aproximado;Permite o uso de 02 tamanhos diferentes de filmes simultaneamente;Dos tamanhos de filmes disponíveis, 35x43cm,35x35cm,28x35cm,25x30cm e 20x25cm esta impressora permite a qualquer tempo, a troca do tamanho do filme desejado em qualquer uma das bandejas de alimentação do equipamento;Permite serviço/acesso</p>	AGFA	R\$ 22.960,00	R\$ 22.960,00

Jurandir Mendes Brandão
Prefeiteiro
Decreto n.º 001/2022

Antonio Carlos Santos de Moura
Equipe de Apoio
Decreto n.º 001/2022

Odilon Alves dos Santos Junior
Equipe de Apoio
Decreto n.º 001/2022



		remoto; Tensão de operação: 100-240 V -50/60 Hz. Treinamento no local para todos os técnicos de radiografia para o uso do sistema de digitalização; Parametrização de todos os filtros dos exames de radiografia para atender os níveis de qualidades presentes no Hospital. Garantia 012 meses. Validade da Proposta: 60 dias. v.u.: vinte e dois mil, novecentos e sessenta reais. v.t.: vinte e dois mil, novecentos e sessenta reais.			
VALOR TOTAL DA PROPOSTA (trezentos e quatro mil, duzentos e setenta e um reais)				R\$ 304.271,00	

- Declaramos que nos preços cotados estão incluídos todos os impostos e taxas, fretes, seguros, bem como quaisquer outras despesas diretas e indiretas, incidentes até a efetiva entrega dos materiais ofertados.

Duque de Caxias, 13 de Abril de 2022.

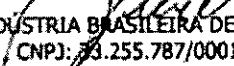
 IBF INDÚSTRIA BRASILEIRA DE FILMES S.A.
 CNPJ: 33.255.787/0001-91
 Ilacir Resende Ferreira
 CPF: 109.111.098-03

 Jurandir Ramos Brandão
 Pregoeiro
 Decreto n.º 001/2022

 Antônio Carlos Santos de Moura
 Equipe de Apoio
 Decreto n.º 001/2022

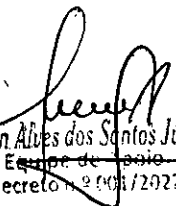
 Odilon Alves dos Santos Júnior
 Equipe de Apoio
 Decreto n.º 001/2022



SERVIÇO NOTARIAL - RJ

Claudio Antonio Mattos de Souza
Tabelião

Tânia Castro Góes
Substituta

10º OFÍCIO DE NOTAS
Carlos Eduardo Arroxeillas
Tabelião Substituto
CTPS 67797 Série 484-RJ

Av. Nilo Peçanha, 26 - A - Loja, Sobrelaje, 2º e 3º andares - Centro - Rio de Janeiro - RJ - CEP 20020-100
Tel./Fax: (21) 2544-3023 / 2524-5332 / 2215-1021 / 2215-2858 / 2215-2859
Rua Barata Ribeiro, 330 - Copacabana - Rio de Janeiro - RJ - Cep 22040-001 - Tel.: (21) 2235-3050

LIVRO: 2060
FLS: 144
ATO: 125

PROCURAÇÃO bastante que faz, **IBF - INDÚSTRIA BRASILEIRA DE FILMES S.A.**, na forma abaixo:

Jbf152

SAIBAM os que este Público Instrumento de Procuração bastante virem que no ano de 2020 (dois mil e vinte), aos 08 (oito) dias do mês de Outubro, nesta Cidade do Rio de Janeiro, Estado do Rio de Janeiro, perante mim, **CARLOS EDUARDO ARROXELLAS**, Substituto do Tabelião, na sede do Cartório do 10º Serviço Notarial, situado na Av. Nilo Peçanha n.º 26 - 3º andar - Centro, compareceu como **OUTORGANTE: - IBF - INDÚSTRIA BRASILEIRA DE FILMES S.A.**, com sede na Cidade de Duque de Caxias/RJ, na Rua Doutor Sabino Arias n.º 187 - Xerém, inscrita no CNPJ/MF sob o n.º 33.255.787/0001-91, neste ato representada por seu Diretor-Presidente, **ANDRÉ LUIZ ARIAS**, filho de **Sabino Arias e Cely Honorina Nacul Arias**, brasileiro, solteiro, maior, administrador de empresas, nascido em 06.11.1952, e-mail: andre.arias@ibf.com.br, residente e domiciliado nesta Cidade, com escritório na Rua Lauro Müller n.º 116 - 10º andar - Botafogo, inscrito no CPF sob o n.º 299.714.627-53 e portador da carteira de identidade do IFP/RJ n.º 02561514-7 emitida em 28.05.1979, identificado e reconhecido como o próprio, conforme documentos mencionados. E pela **Outorgante**, através de seu representante legal, me foi dito que por este público instrumento nomeia e constitui seu bastante procurador, **ILACIR RESENDE FERREIRA**, filho de **Palmeiro Ferreira Buzatti e de Aurea Resende Buzatti**, brasileiro, casado, gerente nacional de vendas, nascido em 28.06.1958, e-mail: iferreira@ibf.com.br, residente e domiciliado na Cidade de Belo Horizonte/MG, na Rua Domingos Vieira n.º 66 aptº 1201 - Santa Efigênia, inscrito no CPF sob o n.º 109.111.098-03 e portador da carteira de identidade da SSP/MG n.º 13.237.854 emitida em 14.10.2010, a quem confere poderes para representar a **Outorgante** junto às Repartições Públicas Federais, Estaduais, Municipais, Autarquias, Sociedades de Economia Mista e Empresas Privadas, inclusive Agência Nacional de Vigilância Sanitária (ANVISA), podendo para tanto, participar de concorrências públicas ou particulares, tomadas de preços, convites, pregões, podendo inclusive dar lances, negociar preços, apresentar ou desistir de recursos, assinar propostas e contratos de fornecimento, comodato e compra e venda de equipamentos com reserva de domínio, pedir vista de processos, juntar e retirar documentos, assinar e requerer o que preciso for, podendo ainda o mandatário praticar os demais atos pertinentes e necessários ao fiel cumprimento do presente mandato, podendo inclusive substabelecer. - A PRESENTE É VÁLIDA PELO PRAZO DE 05 (CINCO) ANOS, A CONTAR DESTA DATA, DESDE QUE O OUTORGADO MANTENHA VÍNCULO EMPREGATÍCIO COM A OUTORGANTE. - Não constando nenhuma ocorrência de óbito, em nome do **Outorgante** conforme consulta n.º 0710-MYX-00752094, feita em 08.10.2020 a Corregedoria Geral de Justiça do Rio de Janeiro. - A pedido das partes foram emitidas 02 (duas) certidões. - Certifico que pelo presente ato, são devidas custas nos valores de R\$ 264,14 (Tabela VII, item II - b), acrescida de R\$ 25,88 (comunicações ao Distribuidor e Consec); R\$ 11,16 (arquivamento de documentos); R\$ 60,23 (20% instituídos pela Lei n.º 713/83, modificada pelas Leis n.ºs 723/84 e 3.217/99); R\$ 15,05 (5% do FUNPERJ); R\$ 15,05 (5% do FUNPERJ); R\$ 12,04 (4% do FUNARPEN/RJ); R\$ 5,28 (2% atos gratuitos/PMCMV Lei Estadual 6370/12), mais R\$ 15,85 (ISS) e R\$ 30,19 (distribuição) deverão ser recolhidos a esta Serventia. - Assim o disse do que dou fé e me pediu este instrumento que lhe li em voz alta, aceita e assina, dispensando o comparecimento de testemunhas de acordo com o Provimento 92/84 da Corregedoria de Justiça deste Estado. Eu, (**CARLOS EDUARDO ARROXELLAS**), Substituto do Tabelião (CTPS 67797 série 484 - RJ) lavrei, li e encerro o presente ato colhendo as assinaturas: (Ass.) **ANDRÉ LUIZ ARIAS**. - TRASLADADA, nesta mesma data. - Eu, **Claudio**, a digitei e a conferi. - E eu **Claudio** a subscrovo e assino.

Jurandir Ramos Brandão
Pregoeiro
Decreto n.º 0001/2022

Antônio Carlos Santos de Moura
Equipe de Apoio
Decreto n.º 001/2022

Odilon Alves dos Santos Junior
Equipe de Apoio
Decreto n.º 001/2022

QR Code
Poder Judiciário - TJERJ
Corregedoria Geral de Justiça
Selo de Fiscalização Eletrônica
E00H86157-PCX
Consulte a validade do ato em:
https://www03.fj.jus.br/sitelpublico

EM TESTE DA VERDADE

10º OFÍCIO DE NOTAS
Carlos Eduardo Arroxeillas
Tabelião Substituto
CTPS 67797 Série 484-RJ

Documentos Assinados Digitalmente por: MARCOS ANTONIO MATOS DA SILVA - 23/05/2023 18:02:00
REPÚBLICA FEDERATIVA DO BRASIL
VÁLIDO EM TODO TERRITÓRIO NACIONAL SEM NECESSIDADE DE REGISTRO
088559AA 261021



PORTAL EXTRAJUDICIAL

CONSULTA DE SELOS EXTRAJUDICIAIS

Documento Assinado Digitalmente por: MARCOS ANTONIO MATOS DA SILVA - 23/05/2023 18:02:00
Acesse em: https://e-icm.ba.gov.br/ppv/validaDoc.seam Código do documento: af87f3f6-a249-476d-bed6-083d5ac319d3

Dados do Serviço Extrajudicial

Código	710
Nome	CAPITAL 10 OF DE NOTAS
Endereço	Avenida Nilo Peçanha - 26 - lj, sbl, 2º e 3º andares
CEP	20020-100
Bairro	CENTRO
Município	RIO DE JANEIRO
Comarca	Comarca da Capital
Telefones	(21) 2544-3023/ 2215-1021/ 2215-2858/ 2215-2859/2272-1950/2524-5332
Observação	

Jurandir Ramos Brandão
Procurador
Decreto n.º 001/2022

Antônio Carlos Santos de Moura
Equipe de Apoio
Decreto n.º 001/2022

Odilon Alves dos Santos Júnior
Equipe de Apoio
Decreto n.º 001/2022

Dados do Ato Extrajudicial

Selo	EDOH86157
Código Aleatório	PCX
Tipo de Ato	Lavratura de Procuração
Data da Prática	08/10/2020
Tipo de Cobrança	Com Cobrança
Nº Livro	2060
Nº Ato	125
Nº Folha Inicial	144
Nº Folha Final	144
Tipo do Livro CNJ	P
Finalidade da Procuração	Que versem sobre bens móveis, imóveis e valores de forma geral
Tipo do Livro de Notas	Procuração
Nota de Distribuição	854772



1335

Participantes

Nome	Nomeclatura	Data Nascimento	CPF / CNPJ	Identidade	Orgão Emissor	Estado Civil	Nacionalidade	Just. CPF/CNPJ
ILACIR RESENDE FERREIRA	16 - OUTORGADO	28/06/1958	10911109803	13237854	SSP/MG	Casado		
AUREA resende BUZATTI	232 - MÃE							
palmeiro ferreira buzatti	231 - PAI							
IBF - INDUSTRIA BRASILEIRA DE FILMES S.A	17 - OUTORGANTE		33255787000191					

Emolumentos

Emolumentos	301.18
FETJ	60.23
FUNDPERJ	15.05
FUNPERJ	15.05
FUNARPEN	12.04
RESSAG	5.28
Valor Mútua	0.00
Valor Acoterj	0.00
Valor Distribuidor	30.19

Jurandir Ramos Brandão
Pregoeiro
Decreto n.º 001/2022

Antônio Carlos Santos de Moura
Equipe de Apoio
Decreto n.º 001/2022

Odilon Alves dos Santos Júnior
Equipe de Apoio
Decreto n.º 001/2022

Histórico de Transmissões/Retificações

Status	Selo	Aleatório	Data da Prática	Tipo de Ato	Tipo de Cobrança	Data de Transmissão
Transmitido	EDOH86157	PCX	08/10/2020	Lavratura de Procuração	Com Cobrança	16/10/2020 13:22:45





Número de Consulta: 6823123
Data/Hora: 08/07/2021 12:01:59

1336

Data/Hora Transmissão: 16/10/2020 13:22:45

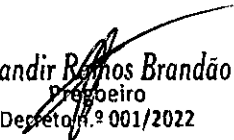
Corregedoria Geral da Justiça do Estado do Rio de Janeiro
Av. Erasmo Braga, 115 - 7º e 8º andares - Lâmina I - Centro - Rio de Janeiro - RJ
CEP:20020-903 - Telefone - (21)3133-2000
E-mail - corregedoria@tjrj.jus.br
Copyright © 2011

Jurandir Ramos Brandão
Procurador
Decreto n.º 001/2022

Antônio Carlos Santos de Moura
Equipe de Apoio
Decreto n.º 001/2022

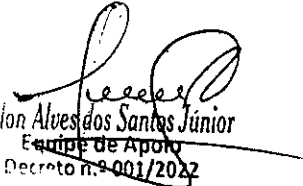
Odilon Alves dos Santos Júnior
Equipe de Apoio
Decreto n.º 001/2022

Documento Assinado Digitalmente por: MARCOS ANTONIO MATOS DA SILVA - 23/05/2023 18:02:00
Acesse em: <https://e1tem.ba.gov.br/ep/validaDoc.seam> Código do documento: a18713f6-a249-476d-bcd6-083d5ac319d3



1337



Documento Assinado Digitalmente por: MARCOS ANTONIO MATOS DA SILVA - 23/05/2023 18:02:00
Acesse em: <https://eicm.ba.gov.br/ppp/validaDoc.seam> Código do documento: a187f3f6-a249-476d-bed6-083d5ac319d3

JCom.com Comércio de Tapetes – Josué Correia Com Tapetes ME
CNPJ 34.400.156/0001-81 – Distribuidor Autorizado Kapazi
Rua Fortunato 207 – Vila Buarque – São Paulo
fones 23841884; – 11 971005473 – josue.kapazi@gmail.com
Banco do Brasil: 81 Agência n.º 2445-7 Conta Corrente n.º 24911-4

PREFEITURA MUNICIPAL DE JABORANDI

Pregão nº 172022 (SRP)

PREFEITURA MUNICIPAL DE JABORANDI

Pregão nº 172022 (SRP)

ITE M	DESCRIÇÃO	UNIDADE	QUANTIDADE	VALOR UNITÁRIO	VALOR TOTAL
94	Material Superfície: Vinil, Material Base: Vinil, Tipo: Antiderrapante, Largura: 1,10 M, Comprimento: 2,20 M, Cor Básica: Azul Royal, Características Adicionais: Bordas Cor Grafite, Personalizado Conforme Modelo, Espessura: 10 MM,	unidade	30	999,00	29.970,00

CONDIÇÕES COMERCIAIS: - Conforme proposto no edital

São Paulo, 07 de abril de 2022

Josué Correia – Diretor

34.400.156/0001-81

JOSUE C S COM TAPETES ME

Rua Fortunato 207 - Vila Buarque - SP

01224-030

São Paulo - SP

Jurandir Ramos Brandão
Pregoeiro
Decreto n.º 001/2022

Antônio Carlos Santos de Moura
Equipe de Apoio
Decreto n.º 001/2022

Odilon Alves dos Santos Junior
Equipe de Apoio
Decreto n.º 001/2022

MARCELO MOHALLEM EPP
AV. UMBELINA CHIARADIA, Nº 159 – SÃO VICENTE – ITAJUBÁ/MG
Cep 37502 036
CNPJ: 13.579.783/0001-51 insc. 0017666040024
E-MAIL: vendas.casamarcelo@gmail.com
Telefone: (35) 997710403



Documento Assinado Digitalmente por: MARCELO MOHALLEM EPP - CNPJ: 13.579.783/0001-51 - Inscrição Estadual: 18.02.000-00 - Endereço: AV. UMBELINA CHIARADIA, Nº 159 - SÃO VICENTE - ITAJUBÁ/MG - CEP: 37502-036 - Telefone: (35) 9977-10403 - E-mail: vendas.casamarcelo@gmail.com
Acesse em: <https://e-tdm.ba.gov.br/ppp/validaDoc.seam> Código do documento: a1871316-4249-476d-bed6-08b45ac319b3

PREFEITURA MUNICIPAL DE JABORANDI
Pregão nº 172022 (SRP)

ITEM	Descrição	UND	Quant	Marca/modelo	Valor unitário	Valor total
92	Suporte de soro, aço inoxidável, ajustável, 5 rodízios com trava, base em ferro fundido preto, estrutura tubular em aço inox, 04 ganhos superior. 12 (doze) meses de garanti	UND	40	salutem	R\$ 500,00	R\$ 20000,00
77	Mesa, com borda em ABS, gavetas; estrutura em aço carbono e tampo em MDP. Dimensões mínimas: 76cm altura x 120cm largura x 60cm profundidade. 12 (doze) meses de garantia	UND	10	Minas office	R\$ 810,00	R\$ 8100,00
1323	Cadeira executiva, características mínimas: giratória; com 5 rodízios; assento/encosto anatômico com espuma injetada; regulagem de altura do encosto; Mecanismo Back System com trava; pistão a gás; Regulagem de altura do braço e assento; dimensões mínimas: altura total da cadeira: 83cm; Altura do assento ao chão: 42cm; Assento: 49cm largura x 47cm profundidade; Encosto: 46cm altura x 44cm largura; Altura do Braço em relação ao chão: 60cm; Peso mínimo suportado 110kg; 12 (doze) meses de garantia	UND	30	frisokar	R\$ 800,00	R\$ 24000,00
13	Armário, arquivo de aço longo; suporte interno em metalon; 4 gavetas com suporte para pastas; pés com sapatas plásticas; corrediças resistentes; tampo inferior; Dimensões mínimas: 1,33m altura X 0,46m largura x 0,70m profundidade; Chapa 22; Capacidade mínima por gaveta: 25kg; 12 (doze) meses de garantia	und	10	amapa	R\$ 2200,00	R\$ 22000,00

R\$ 74100,00 (setenta e quatro mil e cem reais)

DADOS BANCÁRIOS: BANCO COOPSUL Nº756 – AGENCIA: 4329 C/C: 757001-5

Garantia: 12 meses contra defeito de fabricação e assistência técnica

- a) Prazo de validade da proposta de 60 dias
- b) Prazo de entrega: 30 dias

Declaração: declaramos que no preço proposto estão incluídos todos os custos relacionados como: impostos, taxas, fretes, e demais encargos decorrentes da execução do objeto, além dos abatimentos eventualmente concebidos.

MARCELO
MOHALLEM:1357
9783000151

Assinado de forma digital por
MARCELO
MOHALLEM:13579783000151
Dados: 2022.04.07 15:31:52
-03'00'
Jurandir Brandão
Pregoeiro
Decreto nº 001/2022

Antônio Carlos Santos de Moura
Equipe de Apoio
Decreto n.º 001/2022

1
Odilon Alves dos Santos Junior
Equipe de Apoio
Decreto n.º 001/2022



Itajubá 06 de abril de 2022.

Responsável: Marcelo Mohallem - RG: MG.10.044.898 - CPF: 033.036.526-60 CELULAR: (35) 997710403
E-mail: vendas.casamarcelo@gmail.com

1339

MARCELO MOHALLE
M:135797
83000151

Assinado de
forma digital por
MARCELO
MOHALLEM:1357
9783000151
Dados: 2022.04.07
15:32:09 -03'00'

Jurandir Ramos Brandão
Pregoeiro
Decreto nº 001/2022

Antônio Carlos Santos de Moura
Equipe de Apoio
Decreto n.º 001/2022

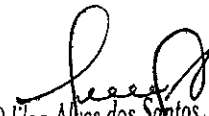
Odilon Alves dos Santos Júnior
Equipe de Apoio
Decreto n.º 001/2022



Ilma Chaves Pereira – ME - CNPJ: 19.026.964/0001-37
End: Av. Francisco Negrão de Lima, 503
Bairro Céu Azul – BH – MG - Cep: 31545-000
Email: licitacoes.icp@gmail.com
Telefone: (31)3491-7359



989859-Jaborandi- BAPREFEITURA MUNICIPAL DE JABORANDI

PREGÃO: 172022

Ite m	Descrição	Qty. Estimada	Valor Unit.	Valor Total	Unid. Fornec.
18	<p>Bateria Lithium Cr2032 3v</p> <p>Descrição:</p> <ul style="list-style-type: none"> - Capacidade Nominal: 3V - Material: Lithium - Contém: 5 Baterias cada cartela - Aplicação principal: Relógios, Calculadoras, Computadores portáteis, etc. - Bateria de lithium não recarregável. - Produto de alta qualidade. - Produto novo 	500	R\$ 10,69	R\$ 5.345,00	Unidade
65	<p>Lanterna Clínica Médica LED de Alumínio</p> <p>Material: Alumínio</p> <p>Fonte de alimentação: 2 pilhas palitos AAA</p> <p>Luz: LED BRANCO FRIO</p> <p>Dimensões: 13,7 cm X 1,4 cm</p> <p>Contém presilha de bolso</p> <p>Botão ON/OFF</p>	20	R\$ 74,28	R\$ 1.485,60	Unidade
84	<p>Pilha Alcalina "AAA"</p> <p>Bateria 1.5V</p>	500	R\$ 9,11	R\$ 4.555,00	Unidade

Jurandir Ramos Brandão
 Pregoeiro
 Decreto n.º 001/2022

Antônio Carlos Santos de Moura
 Equipe de Apoio
 Decreto n.º 001/2022

Odilon Alves dos Santos Júnior
 Equipe de Apoio
 Decreto n.º 001/2022

Jaborandi

Antônio Carlos Santos de Moura
 Equipe de Apoio
 Decreto n.º 001/2022

Odilon Alves dos Santos Júnior
 Equipe de Apoio
 Decreto n.º 001/2022



Ilma Chaves Pereira – ME - CNPJ: 19.026.964/0001-37
End: Av. Francisco Negrão de Lima, 503
Bairro Céu Azul – BH – MG - Cep: 31545-000
Email: licitacoes.icp@gmail.com
Telefone: (31)3491-7359

Documento Assinado Digitalmente por: MARCOS ANTONIO MATOS DA SILVA - 23/05/2023 18:02:00
 Acesse em: https://e.ccm.ba.gov.br/epp/validaDoc.seam?codigo_documento=:af87f3f6-a249-476d-bed6-083d5ac31943

	0% Mercúrio e Cádmio				
85	Pilha Alcalina "AA" Bateria 1.5V 0% Mercúrio e Cádmio	500	R\$ 11,54	R\$ 5.770,00	Unidade
95	Termômetro Digital Características <ul style="list-style-type: none"> • Visor digital de fácil visualização • 100% resistente à água • Design moderno • Disponível na Cor Azul • Beep sonoro indicando fim de medição • Memória da ultima medição • Verificado e aprovado pelo INMETRO • Bateria de longa duração (substituível) • 1 Ano de garantia 	52	R\$ 232,72	R\$ 12.101,44	Unidade

Valor Total da Proposta: R\$ 29.257,04 - Vinte e Nove Mil e Duzentos e Cinquenta e Sete Reais e Quatro Centavos

Jurandir Ramos Brandão
 Pregoeiro
 Decreto n.º 001/2022

Antônio Carlos Santos de Moura
 Equipe de Apoio
 Decreto n.º 001/2022

Odilon Alves dos Santos Junior
 Equipe de Apoio
 Decreto n.º 001/2022

Dados da Empresa			
Razão social:	Ilma Chaves Pereira		
Endereço:	Av. Francisco Negrão de Lima, 503 – Bairro Céu Azul – BH – MG – CEP: 31545-000		
CNPJ:	19.026.964/0001-37	Inscrição Estadual:	002239080.00-33
Tel:	(31) 3491-7359		
Email:	licitacoes.icp@gmail.com		
Dados do Representante			
Representante:	Ilma Chaves Pereira	Cargo:	Diretora
CPF:	741.912.096-04	Identidade:	M-5.018.422 - SSP/MG
End.:	Av. Francisco Negrão de Lima, 503 – Bairro Céu Azul – BH – MG – CEP: 31545-000		
Dados Bancários			



1342
Ilma Chaves Pereira – ME - CNPJ: 19.026.964/0001-37
End: Av. Francisco Negrão de Lima, 503
Bairro Céu Azul – BH – MG - Cep: 31545-000
Email: licitacoes.icp@gmail.com
Telefone: (31)3491-7359



Documento Assinado Digitalmente por: MARCOS ANTONIO MATOS DA SILVA - 23/05/2023 18:02:00
Acesse em: <https://e1cm.ba.gov.br/epi/validaDoc.seam> Código do documento: a1871316-a249-476d-bed6-083d5ac319d3

Banco:	Itaú - 341	Agência:	7414	Conta Corrente:	16005-6
Praça:	Belo Horizonte.	Onde será feito o depósito correspondente.			

-, 14 de abril de 2022, quinta-feira

Jurandir Ramos Brandão
Pregoeiro
Decreto n.º 001/2022

Antônio Carlos Santos de Moura
Equipe de Apoio
Decreto n.º 001/2022

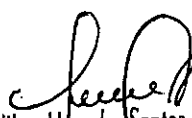
Odilon Alves dos Santos Júnior
Equipe de Apoio
Decreto n.º 001/2022



Ao Órgão 989859 - PREFEITURA MUNICIPAL DE JABORANDI. Pregão Eletrônico N° 172022. Apresentamos nossa proposta de preços.

Item	Descrição	Unidade	Qty	R\$ Unitário	Valor Total
3	AMBU REANIMADOR, BALÃO EM SILICONE TRANSLÚCIDO AUTOCLAVÁVEL, MÁSCARA FACIAL SILICONE; VÁLVULA UNIDIRECIONAL, BICO DE PATO, COM RESERVATÓRIO MÍNIMO DE 2500 ML; EXTENSÃO PLÁSTICA; 12 (DOZE) MESES DE GARANTIA. MARCA: FARMATEX FABRICANTE: FARMATEX MODELO/VERSÃO: FARMATEX	UNIDADE	10,00	306,57	3.065,70
8	APARELHO MEDIDOR DE PRESSÃO, DIGITAL DE BRAÇO, VISOR LCD; REALIZA LEITURAS DA PRESSÃO SISTÓLICA E DIASTÓLICA; ARMAZENA OS ÚLTIMOS 30 RESULTADOS; DETECTA ARRITMIA CARDÍACA; POSSUI INDICADOR DE HIPERTENSÃO; VÁLVULA DE LIBERAÇÃO AUTOMÁTICA DE PRESSÃO; LIBERAÇÃO RÁPIDA DE AR COM VÁLVULA DE LIBERAÇÃO AUTOMÁTICA; MÉTODO OSCILOMÉTRICO; FONTE DE ALIMENTAÇÃO: PILHA AA OU AAA; FAIXA MÍNIMA DE MEDIÇÃO: 0 A 299MMHG; PULSAÇÃO 40 A 180 BATIDAS/MIN; DIMENSÕES MÍNIMAS: TAMANHO BRAÇADEIRA: 146MM X 446MM; CIRCUNFERÊNCIA BRAÇADEIRA: 220MM A 420MM; 12 (DOZE) MESES DE GARANTIA MARCA: GTECH FABRICANTE: GTECH MODELO/VERSÃO: LA800	UNIDADE	4,00	191,62	766,48
15	BALANÇA ANTROPOMÉTRICA, ELETRÔNICA COM ESTRUTURA E PLATAFORMA EM AÇO CARBONO; PINTURA ELETROSTÁTICA, COM RÉGUA ANTROPOMÉTRICA RETRÁTIL EM ALUMÍNIO ANODIZADO, PROTEÇÃO DA CÉLULA CONTRA IMPACTOS LATERAIS, CABEÇOTE ERGONÔMICO EM ABS; FUNÇÃO TARA, FONTE EXTERNA DE DO MÍNIMO 90° 240 VAC, CHAVEAMENTO AUTOMÁTICO, VISOR DIGITAL EM LED; MÍNIMO 5 DÍGITOS. COM CAPACIDADE MÍNIMA PARA 200KG; ALIMENTAÇÃO EM 200 VOLTS. 12 (DOZE) MESES DE GARANTIA. MARCA: WELMY FABRICANTE: WELMY MODELO/VERSÃO: W0200/100A	UNIDADE	9,00	2.199,61	19.796,49
38	COLAR CERVICAL, AJUSTÁVEL NA ALTURA COM NO MÍNIMO 16 POSIÇÕES ADULTO E 12 POSIÇÕES PEDIÁTRICO, AJUSTE PERSONALIZADO, APOIO DE QUEIXO, DOBRÁVEL, ABERTURA FRONTAL, ABERTURA POSTERIOR PARA DRENAGEM, DIMENSÕES MÍNIMAS 56 X 18 X 1,5 CM. 12 (DOZE) MESES DE GARANTIA. MARCA: AMBU FABRICANTE: AMBU MODELO/VERSÃO: PERFIT AC	UNIDADE	14,00	213,46	2.988,44

Jurandir dos Santos Brandão
Pregoeiro
Decreto n.º 001/2022

Antônio Carlos Santos de Moura
Equipe de Apoio
Decreto n.º 001/2022

Odilon Alves dos Santos Júnior
Equipe de Apoio
Decreto n.º 001/2022



Promedi Distribuidora de Produtos Hospitalares Ltda.
Rua: Avenida Caldas Júnior, 456 - Três Vendas - Erechim/RS
CEP: 99.713-190
Telefone: (54) 2106-1270/(54) 2106-8340/ (54) 99669-7278
CNPJ: 27806274000129 IE: 039/0176249 NIRE: 4320811825-5 Inscrição Municipal: 101394
Email: licitacao02@promedisauade.com.br - Email: comercial@promedisauade.com.br

1344



Documento Assinado Digitalmente por: MARCOS ANTONIO MATOS DA SILVA - 23/05/2023 18:02:00
Acesse em: https://portal.tce.rs.gov.br/ep/validarDoc.seam Código do documento: 4871316-4249-476d-bed6-083d5ac3194

Ao Órgão 989859 - PREFEITURA MUNICIPAL DE JABORANDI. Pregão Eletrônico N° 172022. Apresentamos nossa proposta de preços.

Item	Descrição	Unidade	Qty	R\$ Unitário	Valor Total
41	DETECTOR FETAL DE MESA, ALOJAMENTO PARA TRANSDUTOR; BATERIA RECARREGÁVEL; ALTA SENSIBILIDADE COLETIVA; PARA AUSCULTA A PARTIR DA 10ª SEMANA; DESIGN ERGONÔMICO, FILTRO MINIMIZADOR DE INTERFERÊNCIAS; AUSCULTA LED INDICADOR DE BATERIA; REGULAGEM DE TONALIDADE DE GRAVE E AGUDO; BOTÃO LIGA/DESLIGA; FAIXA DE MEDIDA BCF DE 50 A 240 BATIDAS POR MINUTO; SAÍDA FONE DE OUVIDO; FONE DE OUVIDO BIAURICULAR PARA AUSCULTA; FREQUÊNCIA DE SAÍDA MÍNIMA 2,0 A 2,25 MHZ; VOLTAGEM 220 VOLTS; 12 (DOZE) MESES DE GARANTIA. MARCA: MEDPEJ FABRICANTE: MEDPEJ MODELO/VERSÃO: DF7000DB	UNIDADE	20,00	1.541,50	30.830,00
81	OTOSCÓPIO TK, LÂMPADA INCANDESCENTE OU LÂMPADA DE XÊNON HALÓGENA, LENTE, BICO NA LATERAL DO CABEÇOTE, CABO EM METAL, REVESTIMENTO EM CAPA ANTIDERRAPANTE, VISOR MÓVEL, ACIONAMENTO ATRAVÉS DE BOTÃO LIGA E DESLIGA, COM ESPÉCULOS AURICULARES, ALIMENTAÇÃO POR PILHAS ALCALINAS.12 (DOZE) MESES DE GARANTIA. MARCA: TK FABRICANTE: TK MODELO/VERSÃO: MISSOURI	UNIDADE	15,00	528,93	7.933,95
Valor total da proposta:					65.381,06

O valor total dessa proposta é de R\$65.381,06 (sessenta e cinco mil e trezentos e oitenta e um reais e seis centavos).

Dados Comerciais:

Informações Bancárias:

Banco: Banco do Brasil
Conta: 102130-3
Agência: 132-5

Banco: Banrisul
Conta: 0600201706
Agência: 0210

Jurandir Ramos Brandão
Pregoeiro
Decreto n.º 001/2022

Antônio Carlos Santos de Moura
Equipe de Apoio
Decreto n.º 001/2022

Odilon Alves dos Santos Júnior
Equipe de Apoio
Decreto n.º 001/2022

Validade da proposta: 60 (sessenta) dias.
Prazo de entrega: 30 dias.
Forma de pagamento: Conforme estabelecido em Edital.

Dados do representante que assinará a ATA/Contrato:

Fabiana Domingues
Nacionalidade: brasileira
Estado civil: solteira
CPF: 959.084.550-91
RG: 7063788629 - SSP/RS
Função: Representante Legal/Sócia
E-mail: licitacao02@promedisauade.com.br

Observações:

Declaramos que, no preço ofertado, estão incluídos todos os custos referentes ao cumprimento do objeto, assim como tributos e outros.

CONFORME RDC N° 80/2006 DA ANVISA NÃO É PERMITIDO O FRACIONAMENTO DE MEDICAMENTOS, SOMENTE EMBALAGEM PRIMÁRIA ORIGINADA PELO LABORATÓRIO.

Face ao disposto no Artigo 78, inciso XV da Lei 8.666/93, alterada pela Lei 8.883/94, reserva-se ao direito de suspender o fornecimento do objeto licitado caso haja um atraso superior a 90 (noventa) dias dos pagamentos devidos, até seu restabelecimento.

Finalizando, concordamos com as condições estabelecidas no Edital e seus anexos



Promedi Distribuidora de Produtos Hospitalares Ltda.
Rua: Avenida Caldas Júnior, 456 - Três Vendas - Erechim/RS
CEP: 99.713-190
Telefone: (54) 2106-1270/(54) 2106-8340/ (54) 99669-7278
CNPJ: 27806274000129 IE: 039/0176249 NIRE: 4320811825-5 Inscrição Municipal: 101394
Email: licitacao02@promedisauade.com.br - Email: comercial@promedisauade.com.br

1345



Ao Órgão 989859 - PREFEITURA MUNICIPAL DE JABORANDI. Pregão Eletrônico N° 172022. Apresentamos nossa proposta de preços.

Item	Descrição	Unidade	Qtd	R\$ Unitário	Valor Total
------	-----------	---------	-----	--------------	-------------

Erechim, 14 de Abril de 2022

Representante Legal

FABIANA DOMINGUES

RG:7063788629

CPF:959.084.550-91

Jurandir Ramos Brandão
Pregoeiro
Decreto n.º 001/2022

Antônio Carlos Santos de Moura
Equipe de Apoio
Decreto n.º 001/2022

Odilon Alves dos Santos Júnior
Equipe de Apoio
Decreto n.º 001/2022

Documento Assinado Digitalmente por: MARCOS ANTONIO MATOS DA SILVA - 23/05/2023 18:02:00
Acesse em: <http://app.ba.gov.br/ppv/validaDoc.seam> Código do documento: a1871316-a249-476d-bed6-083d5ac319d3

Fato



A
MUNICÍPIO DE JABORANDI
PREGÃO ELETRÔNICO N.º 017/2022

PROPOSTA DE PREÇO

A Empresa BIO INFINITY COMERCIO HOSPITALAR E LOCACAO EIRELI, sediada na Rua Bárbara Heliodora, 567 – Vila Romana. São Paulo/SP, inscrita no CNPJ sob nº 03.679.808/0001-35, neste ato representado por Sra. Claudia Cristina Corrêa César, portadora do RG nº 17.971.858-7 e CPF nº 140.807.178-90, abaixo assinado, propõe a entrega dos objetos a seguir especificado, conforme Termo de Referência do Edital em epígrafe, nas seguintes condições:

1. Identificação da licitante:

Razão Social: BIO INFINITY COMERCIO HOSPITALAR E LOCACAO EIRELI
Nome Fantasia: BIO INFINITY COMERCIO HOSPITALAR E LOCACAO
CNPJ: 03.679.808/0001-35
Insc. Estadual: 126.696.262.114
End.: Rua Bárbara Heliodora, 567 – Vila Romana. São Paulo/SP
CEP: 05044-040
Tel.: (11) 3647-9575
E-mail: licitacao@bioinfinity.com.br

2. Dados Bancários

Banco: Itaú
Agência: 0191
Conta Corrente: 46575-6

- A presente proposta é válida por 60 (sessenta) dias, contados da data de sua emissão.
- Declaramos que o objeto cotado atende todas as exigências do Edital, relativas à especificação e características, inclusive técnicas e que estamos de pleno acordo com todas as condições estabelecidas no Edital e seus anexos.
- Nos preços estão inclusos todos os custos diretos e indiretos, taxa de administração, lucro, encargos trabalhistas e despesas com seguros, frete, mão de obra e outras necessárias ao cumprimento integral do objeto deste Pregão e excluídos da composição dos preços ofertados.

São Paulo, 20 de abril de 2022

Assinado de forma digital por
CLAUDIA CRISTINA CORREA
CESAR:14080717890
Dados: 2022.04.14 13:58:30 -03'00'

Claudia Cristina Corrêa César
RG nº 17.971.858-7
CPF nº 140.807.178-90

Jurandir Ramos Brandão
Pregoeiro
Decreto nº 001/2022

Antônio Carlos Santos de Moura
Equipe de Apoio
Decreto nº 001/2022

Odilon Alves dos Santos Junior
Equipe de Apoio
Decreto nº 001/2022



Jurandir Ramos Brandão
Presidente
Decreto n.º 001/2022

Antônio Carlos Santos de Moura
Equipe de Apoio
Decreto n.º 001/2022

Odilon Alves dos Santos Júnior
Equipe de Apoio
Decreto n.º 001/2022

Documento Assinado Digitalmente por: MARCOS ANTONIO MATOS DA SILVA - 23/05/2023 18:02:00
Acesse em: <https://e1cmf.ba.gov.br/gp/validaDoc.seam> Código do documento: a18713f6-4249-476d-bed6-0833d5ac319d3

Item	Descrições mínimas	Modelo	Anvisa	Quant	Unid	Valor Unit	Valor Total
24	Bomba de infusão , define a taxa de fluxo de infusão, VTBI e dados em tempo real, volume já infundido; purgar/bolus; alarme; altera automaticamente a taxa de fluxo para KVO após o alarme de infusão; limpa os dados de VTBI; suporte a várias marcas de conjuntos de infusão; bateria interna; adaptador DC externo; conectividade sem fio WiFi; adaptador de energia; tensão de entrada para bomba de infusão; parâmetros mínimos: voltagem 220 volts; tensão de entrada para a bomba de infusão: D.C.: 15 V; potência mínima 20VA; taxa de fluxo mínima 2200 ml/h. 12 (doze) meses de garantia.	BOMBA DE INFUSAO MASTER BIO1750M	80298970175	05	Unid.	R\$ 6.564,66	R\$ 32.823,30
41	Detector fetal de mesa , alojamento para transdutor; bateria recarregável; alta sensibilidade coletiva; para ausculta a partir da 10ª semana; design ergonômico, filtro minimizador de interferências; ausculta LED indicador de bateria; regulagem de tonalidade de grave e agudo; botão liga/desliga; faixa de medida BCF de 50 a 240 batidas por minuto; saída fone de ouvido; fone de ouvido binauricular para ausculta; frequência de saída mínima 2,0 a 2,25 MHz; voltagem 220 volts; 12 (doze) meses de garantia.	DETECTOR FETAL DIGITAL DE MESA TELA LCD - MD - FD300D COM BATERIA E CARREGADOR - BIO-3092	80070210071	20	Unid.	R\$ 1.541,50	R\$ 30.830,00
80	Monitor multiparâmetro 12" , tela TFT LCD colorida (resolução mínima 800x600); tipo de pacientes: adulto, pediátrico e neonatal; display; fonte e processador em bloco; possibilidade de inserção de módulos futuros; débito cardíaco; capnografia ECG12 e derivações; registrador térmicos; interface solucionável, bateria interna recarregável; exibição com no mínimo 13 curvas simultâneas e 09 campos digitais em tela; tabelas de cálculos de drogas; revisão e tendências gráficas e numéricas, conjunto de medições PNI e eventos de arritmias; memória para armazenar as configurações; indicadores de alarmes, rede elétrica, status de bateria e BIP de QRS; alarmes audiovisuais ajustáveis com três níveis de prioridade (mínimo, máximo e todos os parâmetros); alarmes funcionais para sensores e cabos; alarme para arritmias com bradicardia e taquicardia; alarme para apneia; botão	MONITOR MULTIPARAMETRICO COMEN C-80 (SPO2-ECG-PNI-TEMP-RESP) COMEN BIO-2080-C	80047300544	02	Unid.	R\$ 20.160,44	R\$ 40.320,88

	giratório; sistemas de alarme ininterruptos; teclado membrana; tecla de congelamento e interrupção de alarmes; unidade de comunicação protocolo proteção contra descarga e presença de desfibrilador e bisturi; unidade de autoteste e software em português; grau de proteção IPX1; voltagem 220volts; dimensões mínimas: 31cm altura x 31cm largura x 16 centímetros de profundidade. 12 (doze) meses de garantia.						
82	Oxímetro de pulso, visor LCD colorido de alta resolução de no mínimo 2,4", dois modos programáveis: verificação pontual e monitoramento contínuo, alarmes visuais e sonoros, transferência de dados, pediátrico e neonatal tecnologia de raio infravermelho, bateria, capa protetora e mala de transporte perfeitas para portabilidade, kit de gerenciamento de dados e carregamento de bateria com cabos adulto. 12 (doze) meses de garantia.	OXIMETRO DE PULSO ALFAMED - SENSE 10 (COM BATERIA E RECARREGADOR) - BIO-2002	80629370004	15	Unid.	R\$ 3.032,87	R\$ 45.493,05

Jurandir Ramos Brandão
 Pregoeiro
 Decreto n.º 001/2022

Antônio Carlos Santos de Moura
 Equipe de Apoio
 Decreto n.º 001/2022

Odilon Alves dos Santos Júnior
 Equipe de Apoio
 Decreto n.º 001/2022



A
MUNICÍPIO DE JABORANDI
PREGÃO ELETRÔNICO N.º 017/2022

DECLARAÇÃO

A empresa BIO INFINITY COMERCIO HOSPITALAR E LOCAÇÃO EIRELI inscrita no CNPJ sob o nº 03.679.808/0001-35, estabelecida na RUA BARBARA HELIODORA Nº 567, CEP: 05.044-040, Bairro Vila Romana, São Paulo - SP, neste ato representado por seu representante legal Sra. CLAUDIA CRISTINA CORRÊA CESAR portadora do RG: 17.971.858-7 e CPF: 140.807.178-90, no uso de suas atribuições,

{X} Declara, sob as penas do artigo 299 do Código Penal, sem prejuízo das sanções e multas previstas neste ato convocatório, que se enquadra na situação de microempresa, empresa de pequeno porte ou cooperativa, nos termos da Lei complementar nº 123/2006 e suas alterações, bem como inexistem fatos supervenientes que conduzam ao seu desenquadramento desta situação.

1) Declaramos, para os fins do disposto no inciso XXXIII do art. 7º da Constituição Federal, não empregamos menores de dezoito anos em trabalho noturno, perigoso ou insalubre e nem menores de dezesseis anos, em qualquer trabalho, salvo na condição de aprendiz, a partir dos quatorze anos de idade, em cumprimento ao que determina o inciso V do art. 27 da Lei nº 8.666/93, acrescida pela Lei nº 9.854/99.

2) Declaramos, para os devidos fins que até a presente data inexistem fatos supervenientes impeditivos para habilitação no presente processo licitatório, estando ciente da obrigatoriedade de declarar ocorrências posteriores.

3) Declaramos, para os fins que a empresa não foi declarada inidônea por nenhum órgão público de qualquer esfera de governo, estando apta a contratar com o poder público.

4) Declaramos, para os devidos fins que não possuímos em nosso quadro societário e de empregados, servidor ou dirigente de órgão ou entidade contratante ou responsável pela licitação, nos termos do inciso III, do artigo 9º da Lei nº 8.666, de 21 de junho de 1993.

5) Declaramos, para os devidos fins que preenchemos plenamente os requisitos de habilitação estabelecidos no presente ato convocatório, podendo responder administrativa, civil e criminalmente pela fidelidade das informações e documentos apresentados.

6) Comprometo-me a manter durante a execução do contrato, em compatibilidade com as obrigações assumidas, todas as condições de habilitação e qualificação exigidas na licitação.

7) DECLARA tomou conhecimento do Edital e de todas as condições de participação na Licitação e se compromete a cumprir todos os termos do Edital, e a fornecer material de qualidade, sob as penas da Lei.

8) Declaramos, para os devidos fins de direito, na qualidade de Proponente dos procedimentos licitatórios, instaurados por este Município, que o(a) responsável legal da empresa é o(a) Sr.(a) CLAUDIA CRISTINA CORRÊA CESAR, Portador(a) do CPF nº 140.807.178-90, cuja função/cargo é Socia Administradora, responsável pela assinatura do instrumento de contrato ou documento equivalente, caso sejamos vencedores do certame.

9) Declaramos, para os devidos fins que em caso de qualquer comunicação futura referente a este processo licitatório, bem como em caso de eventual contratação, concordo que o contrato ou documento equivalente seja encaminhado para o seguinte endereço:

E-mail: licitacao@bioinfinity.com.br

Telefone: (11)3647-9575

Poderá ser enviado para assinatura utilizando certificado digital: (x) Sim () Não

10) DECLARA, para fins de direito, caso seja declarada vencedora do certame e celebrado o respectivo Contrato Administrativo, que se compromete a observar a Legislação Trabalhista, Previdenciária e de Saúde e Medicina do Trabalho, responsabilizando-se pela formalização e registro contratuais e pela previsão de gastos com meio ambiente do trabalho, incluindo equipamentos de proteção.

Jurandir Ramos Brandão
Prefeito
Decreto n.º 001/2022

Antônio Carlos Santos de Moura
Equipe de Apoio
Decreto n.º 001/2022

Odilon Alves dos Santos Júnior
Equipe de Apoio
Decreto n.º 001/2022

BIO INFINITY COMERCIO HOSPITALAR E LOCAÇÃO EIRELI

CNPJ: 03.679.808/0001-35

Rua Bárbara Heliodora, 567 – Vila Romana. São Paulo/SP CEP: 05044-040

Central Tel. 55 (11) 3647-9575 Internet www.bioinfinity.com.br



11) declaro, sob as penas da lei, em especial o art. 299 do Código Penal Brasileiro, que:

1. a proposta apresentada para participar desta licitação foi elaborada de maneira independente por mim e o conteúdo da proposta não foi, no todo ou em parte, direta ou indiretamente, informado, discutido ou recebido de qualquer outro participante potencial ou de fato desta licitação, por qualquer meio ou por qualquer pessoa;
2. a intenção de apresentar a proposta elaborada para participar desta licitação não foi informada, discutida ou recebida de qualquer outro participante potencial ou de fato desta licitação, por qualquer meio ou por qualquer pessoa;
3. que não tentei, por qualquer meio ou por qualquer pessoa, influir na decisão de qualquer outro participante potencial ou de fato desta licitação quanto a participar ou não dela;
4. que o conteúdo da proposta apresentada para participar desta licitação não será, no todo ou em parte, direta ou indiretamente, comunicado ou discutido com qualquer outro participante potencial ou de fato desta licitação antes da adjudicação do objeto;
5. que o conteúdo da proposta apresentada para participar desta licitação não foi, no todo ou em parte, direta ou indiretamente, informado, discutido ou recebido de qualquer integrante do órgão licitante antes da abertura oficial das propostas; e
6. que estou plenamente ciente do teor e da extensão desta declaração e que detenho plenos poderes e informações para firmá-la.

Por ser verdade, firmamos o presente.

São Paulo, 20 de abril de 2022

Assinado de forma digital por
 CLAUDIA CRISTINA CORRÊA
 CESAR:14080717890
 Dados: 2022.04.14 13:58:56 -03'00'

CLAUDIA CRISTINA CORRÊA CESAR
 RG: 17.971.858-7
 CPF: 140.807.178-90

Jurandir Ramos Brandão
 Pregoeiro
 Decreto n.º 001/2022

Antônio Carlos Santos de Moura
 Equipe de Apoio
 Decreto n.º 001/2022

Odilon Alves dos Santos Júnior
 Equipe de Apoio
 Decreto n.º 001/2022



Movimente Brasil Eireli - Me
CNPJ: 27.308.366/0001-89



PROPOSTA COMERCIAL

À Prefeitura Municipal de Jaborandi

Equipe de Pregão Eletrônico

Ref.: Pregão Eletrônico N.º 017/2022 - Registro de Preços

Pelo presente instrumento, vimos apresentar nossa proposta de preços relativa ao objeto desta licitação, bem como as informações, condições da proposta e declarações exigidas no Edital do Pregão Eletrônico em epígrafe.

Razão Social: MOVIMENTE BRASIL EIRELI

CNPJ: 27.308.366/0001-89

Inscrição Estadual: 225.277.267.115

Inscrição Municipal: 57772

Endereço: Rua João Franco, 240 b, bairro São Cristóvão, Bragança Paulista/SP, CEP 12906-000

Telefone: (11) 3403-3082

e-mail: contato@movimentebrasil.com.br

Dados: Banco do Brasil (001)

Agência Nr: 167-8

Conta-Corrente: 50801-2

Representante: Ronaldo de Oliveira Fontainha

Nacionalidade: brasileiro

R.G nº 85043792 IFF/RJ

CPF: 010.632.637-60

Condições Gerais da Proposta:

- a. a presente proposta é válida por 60 (sessenta) dias contados da data de sua apresentação;
- b. o valor do preço unitário e o valor total estão detalhados nesta proposta de preço, nos quais estão incluídas todas as despesas diretas e indiretas, além de sua remuneração, inclusive impostos, taxas de qualquer natureza, contribuições, alvarás, mão de obra, salários, encargos sociais, previdenciários e trabalhistas, garantias, embalagens, transportes, seguros, peças de reposição, substituições, materiais/serviços utilizados na manutenção e quaisquer outras despesas necessárias que incidam ou venham a incidir sobre o objeto desta licitação para o cumprimento das obrigações decorrentes da Ata de Registro de Preços, Contratos ou das Autorizações de Fornecimento.

Pelo presente Termo declaramos e garantimos que:

- a. examinamos cuidadosamente todo o Edital e Anexos e aceitamos todas as condições nele estipuladas e que, ao assinarmos este Termo, renunciaremos ao direito de alegar discrepância de entendimento com relação ao Edital;
- b. cumprimos plenamente as disposições normativas relativas ao trabalho do menor, contida na Lei n.º 9.854, de 27/10/1999 e na Constituição Federal de 1988;
- c. em nossa proposta estão incluídas todas as despesas referentes à execução do objeto licitado, bem como todos os tributos, encargos sociais e trabalhistas e quaisquer outras despesas que incidam ou venham incidir sobre o referido objeto;
- d. informaremos a existência de fato superveniente impeditivo de nossa habilitação, caso venha a ocorrer.

Odilon Alves dos Santos Júnior
Equipe de Apoio
Decreto n.º 0017/2022

Antônio Carlos Santos de Moura
Equipe de Apoio
Decreto n.º 001/2022

Jurandir dos Santos Brandão
Pregoeiro
Decreto n.º 001/2022



Condições de Pagamento:

a. O prazo para pagamento será efetuado em até 10 (dez) dias úteis contados a partir da entrega, ou no prazo previsto no item próprio do edital, após a devida conferência e liberação do órgão solicitante e/ou fiscalizador.

Proposta de Preços

a. Apresentamos nossa proposta de preços para os itens abaixo relacionados com as marcas e os respectivos modelos, cada um dos equipamentos propostos.

b. Informamos que em alguns casos, considerando o modelo não ser objetivo, por tratar-se de uma linha de produtos, nestes casos informamos ainda o número de série, para melhor identificação do modelo proposto:

ITEM	Descrição	Marca / Modelo	Qtd	Preço un. R\$	Preço Total R\$
36	Carrinho gari, para varrição lutocar, fabricado em aço carbono com chapa reforçada de no mínimo 1,5 mm, pintura epóxi de alta resistência à corrosão; utilizado como carrinho de gari e carrinho suporte para vassouras; pneus com no mínimo de câmara 350x8; Capacidade mínima 100 litros. Dimensões mínimas: 60 comprimentos x 60 largura x 110 cm altura. 12 (doze) meses de garantia.	Gadotti / GML 17 PC	20	1.000,00	20.000,00
39	Container, plástico, revestido e fabricado em polietileno de alta densidade, sem pedal, reforço em chapa de aço e dreno com tampa rosqueável para escoamento de líquidos, com proteção contra raios UV e aditivo antioxidante, rodas de borracha maciça, capacidade mínima de 450kg e 1000 litros, rodas mínimas 200mm e dreno, dimensões mínimas: 1063mm largura x 1275mm altura x 1400mm comprimento. 12 (doze) meses de garantia.	Gadotti / PLA 51	20	2.000,00	40.000,00

VALOR ESTIMADO: R\$60.000,00 (SESSENTA MIL REAIS)

Bragança Paulista, 20 de abril de 2022.

RONALDO DE OLIVEIRA
FONTAINHA:01
063263760
Assinado de forma digital por RONALDO DE OLIVEIRA FONTAINHA:01063263760
Dados: 2022.04.17 23:16:12 -03'00'

Jurandir Ramos Brandão
Prefeito
Decreto n.º 001/2022

Antonio Carlos Santos de Moura
Equipe de Apoio
Decreto n.º 001/2022

MOVIMENTE BRASIL EIRELI
Ronaldo de Oliveira Fontainha
Edilton Alves dos Santos Júnior
Equipe de Apoio
Decreto n.º 001/2022

2

1353



METALÚRGICA RENOVAR LTDA
CNPJ 04.551.344/0001-40 INSC 254.252.559
RUA: TEREZA FISCHER, 1475 BAIRRO: ITOUPAVA CENTRAL
CEP 89.062-080 - BLUMENAU/SC
Fones: 47 3337-6385 / 47 99691-0331
E-MAIL renovar.comercial1@gmail.com

Proposta Comercial de Preços: 3210/2022

PROCESSO ADMINISTRATIVO N.º
 PREGÃO ELETRÔNICO N.º 084/2022
 Código UASG do Município: 989.859

A
MUNICÍPIO DE JABORANDI
CNPJ 13.245.568/0001-14
E-MAIL: pm.jaborandi@uol.com.br

Objeto: Pregão Eletrônico para o registro de preços para futuras e eventuais Aquisições de equipamentos, equipamentos hospitalares, móveis, moveis hospitalares, eletroeletrônicos e materiais de consumo destinados às necessidades das Secretarias do Município, atendendo às especificações constantes no Termo de Referência.

Prezados (as) senhores (as)

Apresentamos para apreciação de vossa senhoria, proposta de fornecimento para os itens, nos termos do edital em epígrafe:

Item	Descritivo	Quant.	Valor Unitário	Valor Total
30	<p>CAMA FAWLER LASTRO CHAPA CABECEIRA E PESEIRA INJETADAS COM GRADES TUBULARES COM RODIZIOS- Movimentos: 02 (Dorso, Perna). Manivelas: 02. Cabeceiras: Removíveis Injetadas (PU polietileno injetado). Grades: tubulares de tombar 1,04comp. X 0,37alt. Posições: 05 - Elevação Dorsal/Fowler, semi - Fowler, sentado, flexão e cardíaco. Rodízio na Diagonal: 3" - 02 Com Freio, 02 Sem Freio. Leito em ABS de alta resistência. Cantoneira de 7/8 x 1/8. Tubo retangular: 25 x 50 x 2,00mm. Tubo redondo: 1 ¼ x 1,50mm. Barra chata: ¾ x 3/16. Acabamento: Pintura epóxi eletrostática a pó.</p> <p>INFORMAÇÕES ADICIONAIS: Dimensões totais: 1950mm x 950mm Dimensões do leito: 1880mm X 880mm Altura: 650mm. Capacidade: 160kg.</p> <p>Fabricante e Distribuidor: Metalúrgica Renovar Ltda País de Origem: Brasil Marca: Renovar Modelo/Referência: MR 292 Anvisa: 80872350001</p>	22 (Vinte e Duas) unidades	R\$ 4.331,94 (Quatro Mil e Trezentos e Trinta e Um Reais e Noventa e Quatro Centavos)	R\$ 95.302,68 (Noventa e Cinco Mil e Trezentos e Dois Reais e Sessenta e Oito Centavos).

DADOS DA PROPOSTA:

Validade da proposta: condicionada à emissão da ordem de compra.
 Prazo de entrega: em até 30 (Trinta) dias corridos a partir do pedido.

Jurandir Ramos Brandão
 Prefeito
 Decreto n.º 001/2022

Antônio Carlos Santos de Moura
 Equipe de Apoio
 Decreto n.º 001/2022

Odilon Alves dos Santos Júnior
 Equipe de Apoio
 Decreto n.º 001/2022



CONDIÇÃO DE PAGAMENTO:

Pagamento a ser realizado no prazo de até 10 (dez) dias, contados a partir do recebimento da Nota Fiscal e do recebimento definitivo, quando será realizado através de ordem bancária.

DADOS PARA DEPÓSITO:

Banco do Brasil - Código 001

Ag.: 3154-2

C/C: 5851-3

Empresa: Metalúrgica Renovar Ltda

CNPJ: 04.551.344/0001-40

*Enviar a digitalização do comprovante por e-mail ou WhatsApp.

GARANTIA:

A garantia é de 12 (Doze) meses nos bens entregues.

ASSISTÊNCIA TÉCNICA:

Empresa: Metalúrgica Renovar Ltda

Responsável: Fernando

Contato: (47) 3337-6385

Endereço: Rua Tereza Fischer, N° 1475, Itoupava Central, Blumenau/SC, CEP. 89062-080.

DECLARAÇÕES:

- O preço ofertado corresponde ao da data da apresentação da proposta, sem encargo financeiro ou previsão inflacionária, acrescida;
- Manteremos assistência técnica sob nossa responsabilidade, onde comprometemo-nos o retorno em 8 (oito) horas às chamadas e em até 24 (Vinte e quatro) horas para resolução técnica;
- A garantia não será inferior ao estipulado no edital, com assistência técnica no território brasileiro, contra qualquer tipo de defeito e/ou falha, constatados no recebimento definitivo dos equipamentos;
- Garantimos a disponibilidade de peças de reposição e/ou material de consumo, este quando necessário ao funcionamento, pelo período mínimo de 05 (Cinco) anos, a contar do recebimento definitivo dos equipamentos;
- Substituiremos o equipamento entregue fora da especificação proposta, por outro que corresponda à especificação convencionada, sem qualquer alteração e despesa adicional, bem como a responsabilidade pelos produtos fornecidos, sendo encontrado inconformidades ou impropriedade;
- Entregaremos junto com os equipamentos os manuais de operação e serviço;
- Serão entregues produtos novos que não possuem nenhum componente, peças e partes com características de recondição ou manufaturados;
- O modelo cotado está em linha de produção e disponível para aquisição;
- Declaramos que, no preço acima ofertado estão incluídos todos os custos referentes ao cumprimento do objeto, assim como tributos e outros;
- Declaramos que não participamos sob a forma de consórcios ou grupo, bem como não no enquadrados como empresas declaradas inidôneas por ato do Poder Público, e/ou, em processo de concordata, falência, recuperação judicial ou extrajudicial, ou que estejam impedidas de licitar, contratar, transacionar com a Administração Pública de qualquer esfera ou qualquer de seus órgãos descentralizados.
- Declaramos, sob as penalidades cabíveis a inexistência de fatos impeditivos à sua participação no Edital de Cotação Prévia de Preços n° 001/2021.

 Jurandir Ramos Brandão
 Pregoeiro
 Decreto n.º 001/2022

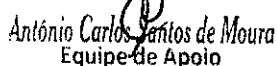
 Antônio Carlos Santos de Moura
 Equipe de Apoio
 Decreto n.º 001/2022

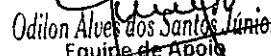
 Odilon Alves dos Santos Júnior
 Equipe de Apoio
 Decreto n.º 001/2022





- Declaramos, para fins do disposto no inciso XXXIII, do art. 7º da Constituição Federal, que não emprega menor de dezoito anos em trabalho noturno, perigoso ou insalubre e não emprega menor de dezesseis anos, salvo na condição de aprendiz.- Finalizando, declaramos que temos pleno conhecimento de todos os aspectos relativos à cotação em causa e nossa plena concordância coma as condições estabelecidas no edital e seus anexos.

Blumenau/SC, 18 de abril de 2022.

Atenciosamente;

Vanessa Caroline Jantz
CPF: 009.293.949-09
Metalúrgica Renovar Ltda
CNPJ 04.551.344/0001-40

04 551 344/0001-40

METALÚRGICA RENOVAR LTDA

RUATEREZA FISCHER, 1475
ITOUJAVA CENTRAL - 89062-080
BLUMENAU - SC

Documento Assinado Digitalmente por: MARCOS ANTONIO MATOS DA SILVA - 23/05/2023 18:02:00
Acesse em: <https://eicm.ba.gov.br/epp/validadoc.seam> Código do documento: a18713f6-a249-476d-bed6-083d56c31943

Jurandir Ramos Brandão
Pregoeiro
Decreto n.º 001/2022

Antônio Carlos Santos de Moura
Equipe de Apoio
Decreto n.º 001/2022

Odilon Alves dos Santos Júnior
Equipe de Apoio
Decreto n.º 001/2022



**ESTADO DA BAHIA
MUNICÍPIO DE JABORANDI**

PREGÃO ELETRONICO 017/2022 – REGISTRO DE PREÇOS

OBJETO: Pregão Eletrônico para o registro de preços para futuras e eventuais Aquisições de equipamentos, equipamentos hospitalares, móveis, moveis hospitalares, eletroeletrônicos e materiais de consumo destinados às necessidades das Secretarias do Município.

DADOS DA EMPRESA					
NOME DA EMPRESA		ALFA MED SISTEMAS MÉDICOS LTDA			
CNPJ Nº		11.405.384/0001-49			
ENDEREÇO		RUA HUM, Nº 80-A, DISTRITO INDUSTRIAL GENESCO APARECIDO DE OLIVEIRA – LAGOA SANTA/MG			
TELEFONE	(31) 3681-6388	FAX	(31) 3681-6388	E-MAIL	atendimento@alfamed.com

REPRESENTANTE LEGAL DA EMPRESA/PROCURADORA/ASSINAR O CONTRATO	
NOME COMPLETO	LEDIANE ALVES PINHEIRO
C.I. Nº	M-4.913.585 – SSP/MG
C.P.F. Nº	004.012.496-70
NACIONALIDADE/ESTADO CIVIL	BRASILEIRA/CASADA
ENDEREÇO RESIDENCIAL	RUA DOS PESSEGUEIROS, Nº 55, BAIRRO VILA CLÓRIS, CEP 31744-072 – BELO HORIZONTE - MG

DADOS BANCÁRIOS		
BANCO 033	AGÊNCIA: 3180	CONTA CORRENTE: 130033284
SANTANDER		

ITEM	DESCRIÇÃO	UND	QUANT	V.UNIT.	V.TOTAL
73	<p>Monitor de sinais vitais (PNI + oximetria) VITA 200e Marca: Alfa Med Fabricante: Alfa Med Procedência: Nacional Registro Anvisa: 80629370009</p> <p>O VITA 200e emprega alta tecnologia de monitoramento e possui um tamanho compacto com alta resistência a colisões que o torna extremamente adequado para verificações pontuais, ambulatoriais e no transporte.</p> <p>Parâmetros: Saturação do Oxigênio (SpO2), Plestimografia, Frequência de Pulso (FP), Intensidade do sinal da frequência de pulso (índice de perfusão), Pressão Não Invasiva;</p> <p>Modo de operação: Contínuo</p> <p>Características:</p> <ul style="list-style-type: none"> • Display LCD 5.6" com back light 640 x 480; • Medição e apresentação simultânea do 	UND	02	R\$ 12.000,00	R\$ 24.000,00

Jurandir Ramos Brandão
Decreto nº 601/2022

Antônio Carlos Santos de Moura
Equipe de Apoio
Decreto nº 001/2022

Odilon Alves dos Santos Junior
Equipe de Apoio
Decreto nº 001/2022



<p>valor de SpO2, forma de onda pletismografia, freqencia de pulso e intensidade do sinal de freqencia de pulso;</p> <ul style="list-style-type: none"> • Relgio; • Indicao da intensidade do sinal; • Seleo de tipo de pacientes: Adulto, Peditrico e Neonatal; • Possui grfico e tabela de tendncia de at 72 horas para todos parmetros; • Alarme visual e sonoro com ajuste de tom e ajuste de mximo e mnimo para todos parmetros com trs tipos de alarme; • Tempo de resposta para exibio na tela dos parmetros menor que 30 Segundos; • Possui ala para transporte; • Tecnologia para baixa perfuso e movimentos; • Possui suporte para maca/transporte/parede; • Em conformidade com as normas NBR IEC 60601 e AAMI; • Bateria com autonomia de 10 horas com opcional para 21 horas; • Peso: 3,5kg. <p>Indicadores</p> <ul style="list-style-type: none"> • Sensor desconectado e solto; • Status da bateria e se est carregando; • Funcionamento em rede e na bateria; • Sinal fraco; • Procurando pulso; • Exibe a amplitude de pulso (ndice de perfuso); • Memria insuficiente; • Alarme desligado; • Armazenamento de dados; • Identificao do paciente; • Tipo de paciente; <p>SpO2 Faixa de Medida: 0 a 100%. Faixa de alarme: 0 a 100%. Resoluo: 1%. Exatido: 70 a 100%: $\pm 2\%$</p> <p>Frequncia de Pulso (FP) Faixa de Medida: 25 a 300 bpm; Faixa de alarme: 0 a 300 bpm; Resoluo: 1 bpm; Exatido: ± 2 bpm.</p> <p>PNI Mtodo oscilomtrico Modo Manual com tecla dedicada; Modo contnuo (STAT) 5 min, intervalo de 5 s;</p>		<p>Jurandir Antnio dos Brando Presidente Decreto n. 001/2022</p> <p>Antnio Carlos Santos de Moura Equipe de Apoio Decreto n. 001/2022</p> <p>Otilon Alves dos Santos Junior Equipe de Apoio Decreto n. 001/2022</p>	
--	--	---	--



	<p>Modo automático: intervalo ajustável de 1 a 480 min; Medição das pressões sistólica, diastólica e média; Faixa de medição: 0 a 300 mmHg Medição para pacientes adulto, pediátrico e neonatal; Adulto: 10 a 270mmHg; Pediátrico: 10 a 200mmHg; Neonatal: 10 a 135mmHg; Faixa de medição FC: 40 a 240bpm; Precisão: +- 3bpm.</p> <p>Acessórios: 01 (um) Sensor SpO2 adulto reutilizável cod. 000515; 01 (um) Manguito/Abraçadeira reutilizável Adulto cod. 000517; 01 (um) Tubo extensor de PNI 3m reutilizável cod. 000518; 01 (uma) Bateria interna Recarregável Lithium-Ion cod. 001121; 01 (um) Manual do Usuário em Português cod. 001230; 01 (um) Cabo de Alimentação (2P +T) padrão ABNT cod. 000520. 01 (um) Software CD 01 (um) Cabo de comunicação.</p> <p>Garantia: 12 meses.</p>				
ITEM	DESCRIÇÃO	UND	QUANT	V.UNIT.	V.TOTAL
80	<p>Monitor Multiparamétrico – VITA i 120 Fabricante: ALFA MED Marca: Alfa Med Procedência: Nacional Registro Anvisa: 80629370017</p> <p>O Vita i 120 é uma solução com alta precisão e qualidade, fácil manuseio, design portátil e características especialmente otimizadas para atendimento ambulatorial e emergencial, permitem monitoramento durante o transporte externo ou interno e aplicável inclusive em procedimentos de alta complexidade.</p> <p>Tipos de paciente: Adulto, Pediátrico e Neonatal.</p> <p>Parâmetros: ECG, Respiração, SpO2, Temperatura (2 canais), e PNI.</p> <ul style="list-style-type: none"> Tela TFT LCD colorida de 12,1" (resolução 800x600) com possibilidade de Touchscreen (opcional); Display, fonte e processador em bloco único com gabinete isolamento elétrica; Possibilidade de inserção de módulos futuros, como PI 2 canais, débito 	UND	02	R\$ 10.000,00	R\$ 20.000,00

Jurandir Romão
Fica
Decreto n.º 001/2022

Antônio Carlos Santos de Moura
Equipe de Apoio
Decreto n.º 001/2022

Dalton Alves dos Santos Júnior
Equipe de Apoio
Decreto n.º 001/2022



	<p>cardíaco, Capnografia, ECG 12 derivações, registrador Registrador térmico e outros;</p> <ul style="list-style-type: none"> • Interface selecionável para números grandes, leito a leito, oxícardiorespirograma, minitendências; • Bateria interna recarregável com autonomia de até 4 horas, com possibilidade de ampliação para até 8 horas (opcional); • Exibição de até 13 curvas simultâneas E 09 campos digitais em tela; • Tabelas de cálculos de drogas, Hemodinâmicos e Oxigenação; • Revisão de Tendências gráficas e numéricas tabulares de até 240 horas, com resolução a 1 min, 200 conjuntos de eventos de alarmes, 1200 conjuntos de medições de PNI, e 200 conjuntos de eventos de arritmias; • Memória para armazenar as configurações, • Indicadores: alarmes, rede elétrica, status da bateria, e Bip de QRS; • Alarmes audiovisuais ajustáveis com três níveis de prioridade com limites máximo e mínimo para todos parâmetros; • Alarmes funcionais para sensores e cabos soltos ou mal conectados, bateria, rede, etc; • Alarme para arritmias com bradicardia e taquicardia, alarme para apneia; • Sistemas de alarme ininterruptos conforme NBR IEC 60601-1-2-49; • Menu de configuração acessível através de teclado membrana, botão giratório, e ou tela touchscreen (opcional); • Tecla de congelamento, e interrupção de alarmes • Comunicação bidirecional com central de monitoramento, via rede e ou comunicação WI-FI (opcional) • Possibilidade de comunicação protocolo HL7; • Proteção contra descarga e interferência de desfibrilador e bisturi; 			<p><i>Jurandir Ramo Brandão</i> <i>Pr. 31</i> Decreto n.º 001/2022</p>	
				<p><i>Antônio Carlos Ramos de Moura</i> Equipe de Apoio Decreto n.º 001/2022</p>	
				<p><i>Odilon Alves dos Santos Junior</i> Equipe de Apoio Decreto n.º 001/2022</p>	



<ul style="list-style-type: none"> • Sistema de autoteste e software em português; • Alimentação: Bivolt automático; • Grau de proteção IPX1; • Peso aproximado: 4kg; • Interfaces: USB 2 portas, Rede RJ-45, rede sem fio (opcional), Saída analógica (opcional), chamada enfermeira (opcional), VGA (opcional); Sincronismo para Cardioversor; <p>ECG 3/5 Vias Exibição simultânea de até 7 derivações na tela. Possibilidade de exibição simultânea de 12 derivações com cabo paciente de 10 vias. (opcional) Ganho: x0,125 (1,25mm/mv); x0,25 (2,5mm/mv); x0,5 (5mm/mv); x1 (10mm/mv); x2 (20mm/mv); x4 (40 mm/mv); e Auto. Velocidade de Varredura: 6, 25 mm/s, 12,5 mm/s, 25 mm/s e 50mm/s. Saída Analógica de ECG Alarme de eletrodo solto com identificação do mesmo; Indicador de eletrodo solto e tremor muscular; Faixa de Frequência Cardíaca: 0 a 350 bpm. Exatidão: 1 bpm ou 1% (o que for maior). Resolução: 1 bpm. Circuito de entrada flutuante com proteção para Eletrocirurgia e Cardioversão/Desfibrilação Detecção e rejeição de Pulso de Marca-passo Modos de Operação: Diagnóstico, Monitor e Cirurgia. Análise de ST para todas as derivações sem necessidade de central com visualização simultânea na tela; Análise e detecção de até 33 arritmias distintas.</p> <p>Respiração Por Impedância Torácica; Exibição da onda de respiração, e frequência respiratória; Detecção e alarme de apneia ajustável pelo usuário; Faixa de medição: 0 a 200 rpm Resolução: 1 rpm Exatidão: ±2 rpm Seleção de ganho: x0,25, x0,5, x1, x2, x3, x4, x5, e auto.</p> <p>SpO2 Visualização simultânea da curva de Plestimografia, saturação frequência de pulso, e índice de perfusão gráfico e numérico; Tecnologia para baixa perfusão e movimentação;</p>			<p>Jurandir Romão Brandão Decreto n.º 001/2022</p> <p>Antônio Carlos Santos de Moura Equipe de Apoio Decreto n.º 001/2022</p> <p>Odilon Alves dos Santos Júnior Equipe de Apoio Decreto n.º 001/2022</p>	
--	--	--	---	--



<p>Intervalo de medição: 0 a 100%. Resolução: 1%. Exatidão: 70 a 100%: $\pm 2\%$ (Adulto/Pediátrico) 70 a 100%: $\pm 3\%$ (Neonatal) Faixa de alarme: 0 a 100% Faixa de FC: 25 a 300 bpm, precisão ± 2 bpm, resolução 1 bpm Resolução: 1 bpm Intervalo de medição de PI: 0 a 10</p> <p>Temperatura Por resistência térmica; Pele, Cavidade oral, Reto; Canal: 2 canais Intervalo de medição: 0 a 55 °C Resolução: 0,1 °C Exatidão: $\pm 0,3$ °C</p> <p>Pressão Não Invasiva (PNI) Por Oscilometria; Modos: Manual, Auto, contínuo Intervalo de medição modo Auto: 1 a 480 min ajustável; Modo Contínuo: 5 min, o intervalo é de 5 s Tipos de Medida: Pressão Arterial Sistólica, Pressão Arterial Diastólica, Pressão Arterial Média, e FP. Faixa da medida da pressão: 0 a 300 mmHg Resolução: 1 mmHg. Exatidão: Erro médio máximo ± 5 mmHg Proteção de sobrepresão Misto: Ad (297\pm3) mmHg Ped (245\pm3) mmHg Neo (147\pm3) mmHg Faixa de FC: 40 a 300 bpm, precisão ± 3 bpm, resolução 1 bpm</p> <p>Acessórios Básicos: 01 (um) Cabo tronco paciente com rabicho ECG 5 vias reutilizável cod. 001365 01 (um) Sensor de Temperatura de Pele Adulto reutilizável cod. 001367 01 (um) Sensor SpO2 tipo clip adulto reutilizável cod. 003720 01 (um) Manguito/Abraçadeira reutilizável Adulto cod. 000517 01 (um) Tubo extensor de PNI 3m reutilizável cod. 001366 01 (um) Cabo de Alimentação (2P +T) padrão ABNT cod. 000520 01 (um) Bateria interna Recarregável Lithium-Ion cod. 003722 01 (um) Manual do Usuário em Português cod. 001420</p>			<p>Jurandir Ramos Brandão Decreto n.º 001/2022</p> <p>Antônio Carlos Santos de Moura Equipe de Apoio Decreto n.º 001/2022</p> <p>Odilon Alves dos Santos Junior Equipe de Apoio Decreto n.º 001/2022</p>		
ITEM	DESCRIÇÃO	UND	QUANT	V.UNIT.	V.TOTAL
82	Oxímetro de Pulso – SENSE 10 Fabricante: Alfa Med Marca: Alfa Med Procedência: Nacional Registro Anvisa: 80629370004	UND	15	R\$ 3.000,00	R\$ 45.000,00



<p>O Sense 10 emprega alta tecnologia de monitoramento e possui um tamanho compacto que o torna extremamente adequado para verificações pontuais e ambulatoriais.</p> <p>Parâmetros: Saturação do Oxigênio (SpO2), Plestimografia, Frequência de Pulso (FP) e Intensidade do sinal da frequência de pulso (índice de perfusão).</p> <p>Modo de operação: Contínuo</p> <ul style="list-style-type: none"> • Display LCD 2,5"; • Medição e apresentação simultânea do valor de SpO2, forma de onda plestimográfica, frequência de pulso e intensidade do sinal de frequência de pulso; • Relógio • Seleção de tipo de pacientes: ADU - Adulto/Pediátrico; NEO - Neonatal; • Desligamento automático para economia de energia após 10 minutos ociosos; • Possui gráfico e tabela de tendência de SpO2 e FP; • Capacidade de armazenamento de até 100 pacientes e 300 horas de dados; • Alarme visual e sonoro com ajuste de tom e ajuste de máximo e mínimo para todos parâmetros; • Classificação de alarmes: Nível alto; Nível Médio; • Ajuste do volume de pulso: 5 níveis e desligado; • Sensibilidade: Baixa, Med, Alta; • Alimentação: Base carregadora bivolt automático 100 a 240 VAC, 50hz/60Hz, baterias • recarregáveis com autonomia de até 36 horas; • Possibilidade de utilização de Pilhas alcalinas "AA" com autonomia de até 48 horas; • Peso aproximado: 165g; • Modos de operação: Forma de onda; Numérico. <p>Indicadores</p> <ul style="list-style-type: none"> • Sensor desconectado e solto; • Status da bateria; • Sinal fraco; • Exibe a amplitude de pulso (índice de perfusão); • Memória insuficiente; • Alarme desligado; • Armazenamento de dados; • Identificação do paciente; 			<p>Jurandir Ramos Brandão Equipe de Apoio Decreto n.º 401/2022</p> <p>Artúrio César Santos de Moura Equipe de Apoio Decreto n.º 001/2022</p> <p>Odilon Alves dos Santos Junior Equipe de Apoio Decreto n.º 001/2022</p>	
---	--	--	--	--



	<ul style="list-style-type: none"> • Tipo de paciente; <p>SpO2 Faixa de Medida: 0 a 100%. Faixa de alarme: 0 a 100%. Resolução: 1%. Exatidão ou precisão: 70 a 100%: $\pm 2\%$ Atualização dos dados: 1 segundo</p> <p>Frequência de Pulso (FP) Faixa de Medida: 25 a 300 bpm. Faixa de alarme: 0 a 300 bpm Resolução: 1 bpm. Exatidão ou precisão: ± 2 bpm Atualização dos dados: 1 segundo</p> <p>Acessórios inclusos: 01 (um) Sensor reutilizável SpO2 tipo clip Adulto DB9 cod. 000522; 01 (uma) Bolsa para transporte cod. 000523; 01 (um) Kit carregador com conjunto de bateria recarregável cod. 001198; 01 (um) Kit gerenciamento de dados para computador cod. 002588; 01 (um) Cabo USB de comunicação cod. 001469; 01 (um) Cabo Serial de comunicação cod. 002560; 01 (um) Manual do usuário em português cod. 001088; 01 (uma) Capa protetora cod. 000780.</p>				
--	--	--	--	--	--

VALOR GLOBAL: R\$ 89.000,00 – OITENTA E NOVE MIL REAIS.

2. Condições Gerais da Proposta:

a. a presente proposta é válida por 60 (sessenta) dias contados da data de abertura da sessão pública estabelecida no preâmbulo deste edital, conforme artigo 48. §3º do Decreto nº 10.024, de 2021.

b. o valor do preço unitário e o valor total estão detalhados nesta proposta de preço, nos quais estão incluídas todas as despesas diretas e indiretas, além de sua remuneração, inclusive impostos, taxas de qualquer natureza, contribuições, alvarás, mão de obra, salários, encargos sociais, previdenciários e trabalhistas, garantias, embalagens, transportes, seguros, peças de reposição, substituições, materiais/serviços utilizados na manutenção e quaisquer outras despesas necessárias que incidam ou venham a incidir sobre o objeto desta licitação para o cumprimento das obrigações decorrentes da Ata de Registro de Preços, Contratos ou das Autorizações de Fornecimento.

3. Pelo presente Termo declaramos e garantimos que:

a. examinamos cuidadosamente todo o Edital e Anexos e aceitamos todas as condições nele estipuladas e que, ao assinarmos este Termo, renunciamos ao direito de alegar discrepância de entendimento com relação ao Edital;

b. cumprimos plenamente as disposições normativas relativas ao trabalho do menor, contida na Lei n.º 9.854, de 27/10/1999 e na Constituição Federal de 1988;

c. em nossa proposta estão incluídas todas as despesas referentes à execução do objeto licitado, bem como todos os tributos, encargos sociais e trabalhistas e quaisquer outras despesas que incidam ou venham incidir sobre o referido objeto;

d. informaremos a existência de fato superveniente impeditivo de nossa habilitação, caso venha a ocorrer.

4. Condições de Pagamento:

Conforme edital.

Jurandir Brandão
 Decreto n.º 001/2022

Antônio Carlos Santos de Moura
 Equipe de Apoio
 Decreto n.º 001/2022

Odilon Alves dos Santos Júnior
 Equipe de Apoio
 Decreto n.º 001/2022

Alfa Med Sistemas Médicos Ltda.

Rua Hum, 80A | Distrito Industrial Genesco Aparecido de Oliveira | Lagoa Santa/MG
 Telefone / fax +55 31 3681-6388 | atendimento@alfamed.com | www.alfamed.com

1364



5. Entrega:
Conforme edital.

Lagoa Santa, 19 de abril de 2022.

LEDIANE ALVES Assinado de forma digital
por LEDIANE ALVES
PINHEIRO:0040 PINHEIRO:00401249670
1249670 Dados: 2022.04.19
14:50:06 -03'00'

ALFA MED SISTEMAS MÉDICOS LTDA
CNPJ: 11.405.384/0001-49
Lediane Alves Pinheiro – Procuradora

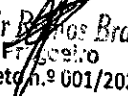
Jurandir Brandão
Procurador
Decreto n.º 001/2022

Antônio Carlos Santos de Moura
Equipe de Apoio
Decreto n.º 001/2022

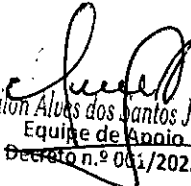
Odilon Alves dos Santos Júnior
Equipe de Apoio
Decreto n.º 001/2022

ARGOS LTDA

CNPJ: 42.262.411/0001-03 - IE: 261.123.939



A

PREFEITURA MUNICIPAL DE JABORANDI - MG

PREGÃO ELETRÔNICO Nº 17/2022

APRESENTAMOS NOSSA PROPOSTA DE PREÇOS:

ITEM	QUANT	UND	DESCRIÇÃO	MARCA	MODELO	VLR UNIT	VLR TOTAL
15	9	UND	Balança antropométrica, eletrônica com estrutura e plataforma em aço carbono; pintura eletrostática, com régua antropométrica retrátil em alumínio anodizado, proteção da célula contra impactos laterais, cabeçote ergonômico em ABS; função tara, fonte externa de do mínimo 90ª 240 VAC, chaveamento automático, visor digital em led; mínimo 5 dígitos. Com capacidade mínima para 200kg; alimentação em 200 volts. 12 (doze) meses de garantia.	BALMAK	BALMAK	R\$ 10.000,00	R\$ 90.000,00
16	50	UND	Balança corporal, manual; visor analógico sensor de alta precisão; plataforma em metal antiderrapante; desligamento automático; analógica mecânica; capacidade mínima 130kg; 12 (doze) meses de garantia	BALMAK	BALMAK	R\$ 2.000,00	R\$ 100.000,00
17	5	UND	Balança pediátrica, digital dispositivo para medidas antropométricas, elétrica, gabinete plástico ABS injetado, visor e ajuste digital, painel LCD, botão liga/desliga, concha em inox higienizável e atóxica, função tara, zero e impressão, pés reguláveis e antiderrapantes em borracha sintética, proteção contra sobrecarga mecânica, função tara, conexão HDMI, peso mínimo suportado 25 kg; dimensões aproximadas: gabinete- 30cm largura x 28cm profundidade x 9,5cm altura; Concha – 55cm profundidade x 33cm largura x 8,5cm largura cm. Voltagem 220volts. 12 (doze) meses de garantia.	BALMAK	BALMAK	R\$ 10.000,00	R\$ 50.000,00

Jurandir Ramos Brandão
Pregoeiro
Decreto n.º 001/2022

Antônio Carlos Santos de Moura
Equipe de Apoio
Decreto n.º 001/2022

Odilon Alves dos Santos Júnior
Equipe de Apoio
Decreto n.º 001/2022

Rua Doutor Fritz Mueller, nº 744, Bairro do Salto, Blumenau – SC, CEP 89031-620

(47) 3057-3930 – argos@portaldasatas.com.br

ARGOS LTDA

CNPJ: 42.262.411/0001-03 - IE: 261.123.939



39	20	UND	Container, plástico, revestido e fabricado em polietileno de alta densidade, sem pedal, reforço em chapa de aço e dreno com tampa rosqueável para escoamento de líquidos, com proteção contra raios UV e aditivo antioxidante, rodas de borracha maciça, capacidade mínima de 450kg e 1000 litros, rodas mínimas 200mm e dreno, dimensões mínimas: 1063mm largura x 1275mm altura x 1400mm comprimento. 12 (doze) meses de garantia.	LAR	LAR	R\$ 10.000,00	R\$ 200.000,00
56	2	UND	Frigobar, capacidade mínima refrigerador 109 litros e freezer 8 litros, capacidade total mínima 120 litros, compartimento extra frio, controle de temperatura no refrigerador: mínima, média e máxima, 2 prateleiras, gaveta de legumes, pés estabilizadores, portas latas, prateleiras de garrafas, porta reversível, potência mínima 70 watts, consumo mínimo 19kw/h, consumo com eficiência energética Classe A, dimensões mínimas 86,2cm altura x 48,2cm largura x 51,9cm profundidade, Voltagem 220volts, 12 (doze) meses de garantia	MIDEA	MIDEA	R\$ 10.000,00	R\$ 20.000,00
67	5	UND	Liquidificador, mínimo de 05 velocidades, lâmina em aço inoxidável integrada ao copo, pulso e velocidade variável, armazenamento do cabo integrado; capacidade mínima do copo 2,4 litros; potência mínima 1.000 W, Voltagem 220 volts; Dimensões mínimas: 31mm comprimento x 22mm largura x 23mm altura. 12 (doze) meses de garantia	BRITANIA	BRITANIA	R\$ 3.000,00	R\$ 15.000,00
68	200	UND	Lixeira coleta seletiva, com 3 unidades, capacidade mínima por lixeira 60 litros, polietileno ou polipropileno, resistente ao impacto, possui sistema de multi encaixe (pode ser encaixada umas nas outras), aos raios ultravioletas e às repetidas lavagens, com dimensões mínimas 116cm x 41cm x 93cm, tampa vazada ou frontal, nas cores vermelha, verde e amarela com suas associações. 12 (doze) meses de garantia.	BELOSCH	BELOSCH	R\$ 3.000,00	R\$ 600.000,00

Jurandir Ramos Brandão
 Professor
 Decreto n.º 001/2022

Antônio Carlos Santos de Moura
 Equipe de Apoio
 Decreto n.º 001/2022

Odilon Alves dos Santos Júnior
 Equipe de Apoio
 Decreto n.º 001/2022

ARGOS LTDA

CNPJ: 42.262.411/0001-03 - IE: 261.123.939



88	2	UND	Pulverizador costal, incluso tubo de pulverização; gasolina, capacidades e descrições mínimas: tanque de combustível 1.7 litros; cilindrada 63.3 cm ³ ; distância mínima de pulverização horizontal 14m; potência 2.9/3.9kw/cv; rotação mínima de 3.000 rpm; volume de ar 920 m ³ /h; volume mínimo do recipiente 14 litros. 12 (doze) meses de garantia	Vulcan	Vulcan	R\$ 10.000,00	R\$ 20.000,00
89	2	UND	Purificador de água, dimensões mínimas 36cm altura x 27,5cm largura x 37cm profundidade; armazenamento mínimo de água gelada: 2 litros; temperatura ambiente mínima e máxima de trabalho: 5°C a 42°C; vida útil mínima elemento filtrante 4.000litros; vazão partir 0,75litro/minuto; materiais empregados: gabinete de aço inoxidável com frente na cor preta, polipropileno, tubo de aço inoxidável, poliacetal e carvão ativado com prata coloidal; capacidade mínima de refrigeração: 4,4 litros/hora com ambiente a 32°C e água a 27°C, temperatura média saída da água: 8°C, incluso instalação; voltagem 220volts; 12 (doze) meses de garantia.	Libell	Acquaflex	R\$ 10.000,00	R\$ 20.000,00

PRAZO DE VALIDADE DA PROPOSTA: 60 (SESSENTA) DIAS.

BLUMENAU-SC, 20 de abril de 2022

JONATHAN PEREIRA
REPRESENTANTE LEGAL
CPF: 074.899.669-90
RG: 5.901.185 SSP-SC

Jurandir Ramos Brandão
 Vereador
 Decreto n.º 001/2022

Antônio Carlos Santos de Moura
 Equipe de Apoio
 Decreto n.º 001/2022

Odilon Alves dos Santos Júnior
 Equipe de Apoio
 Decreto n.º 001/2022



Jarandir Ramos Brandão
Pregoeiro
Decreto n.º 001/2022

Antônio Carlos Santos de Moura
Equipe de Apoio
Decreto n.º 001/2022

Odilon Alves dos Santos Júnior
Equipe de Apoio
Decreto n.º 001/2022



Documento Assinado Digitalmente por: MARCOS ANTONIO MATOS DA SILVA - 23/05/2022 18:02:00
Assinatura: [Assinatura] em https://portal.tceba.gov.br/epdp/validadoc;seam Código do documento: a1871316-a249-47fd-bcd6-083131c31943

Processo Licitatório n.º 17/2022

PROPOSTA COMERCIAL

Razão Social: ASSUM PRETO PRODUÇÕES CULTURAIS E COMERCIO DE MATERIAIS PARA USO MEDICO EIRELI
CNPJ: 10.462.477/0001-42
Endereço Completo: Travessa Padre Lino Aderaldo, 377, Nova Brasília, Senador Pompeu – CE
CEP: 63.600-000
Fone: (88) 999.326.025
E-mail: adrianocultura@hotmail.com

A empresa ASSUM PRETO PRODUÇÕES CULTURAIS E COMERCIO DE MATERIAIS PARA USO MEDICO EIRELI submete à apreciação de Vossa Senhoria, a proposta em conformidade com o Edital em epígrafe.

Objeto: O presente termo de referência tem por objeto o Pregão Eletrônico para o registro de preços para futuras e eventuais Aquisições de equipamentos, equipamentos hospitalares, móveis, moveis hospitalares, eletroeletrônicos e materiais de consumo destinados às necessidades das Secretarias do Município, atendendo às especificações constantes do Anexo I - Termo de Referência.

ITEM	MARCA/ FABRICANTE	ESPECIFICAÇÃO/ DESCRIÇÃO	UNID.	QUANT.	VALOR UNITÁRIO (R\$)	VALOR TOTAL (R\$)
01	WELMY	Adipômetro clínico, escala mecânica; escala em ambos os lados; laudo de calibração; resoluções e dimensões mínimas: faixa de medição: 0 a 55 mm; tolerância +/- 1mm em 55mm; apalpadores ovalados, 12.5 cm comprimento x 1.5 cm largura x 12 cm altura cm. 12 (doze) meses de garantia.	UNID	02	R\$ 569,17	R\$ 1.138,34
03	MORIYA	Ambu reanimador, balão em silicone translúcido autoclavável, máscara facial silicone; válvula unidirecional, bico de pato, com reservatório mínimo de 2500 ml; extensão plástica; 12 (doze) meses de garantia.	UNID	10	R\$ 306,57	R\$ 3.065,70
08	TECKLINE	Aparelho medidor de pressão, digital de braço, visor LCD; realiza leituras da pressão sistólica e diastólica; armazena os últimos 30 resultados; detecta arritmia cardíaca; possui indicador de hipertensão; válvula de liberação automática de pressão; liberação rápida de ar com válvula de liberação automática; método oscilométrico; fonte de alimentação: pilha "AA" ou "AAA"; faixa mínima de medição: 0 a 299mmhg; pulsação 40 a 180 batidas/min; dimensões mínimas: tamanho braçadeira: 146mm x 446mm; circunferência braçadeira: 220mm a 420mm; 12 (doze) meses de garantia	UNID	04	R\$ 191,62	R\$ 766,48
09	TAKAOKA	Aparelho ventilador com anestesia integrado, tela colorida, modalidades mínimas: VCV, PCV, SIMV/V, SIMV/P e PSV; ajustes digitais; disparos de ciclos	UNID	01	R\$ 103.127,94	R\$ 103.127,94



		PRODUTOS 33cm largura x 8,5cm largura cm. Voltagem 220volts. 12 (doze) meses de garantia.				
22	SANTA CLARA	Biombo de aço inox hospitalar, triplo, com rodízio, estrutura tubular de aço inox, dimensões mínimas redondo: 19,05 mm e parede: 1,2 mm; acabamento polido; cortinas plásticas de PVC, aba central, ponteiras em material plástico, abas laterais com movimento mínimo de 180 graus dando a característica dobrável ao equipamento e rodas com mínimo de 50 mm de diâmetro. 12(doze) meses de garantia.	UNID	06	R\$ 1.802,31	R\$ 10.813,86
23	EMAI	Bisturi eletrônico, bisturis ajustados por comando digital (teclas UP/Down), display digital, técnicas digitais no controle do corte (Puro e Blend) e coagulação (Dessecacão e Spray), técnica bipolar; carga mínima nominal 500Ohms; dimensões mínimas: 300 x 450 x 140mm, voltagem 220 volts, frequência mínima osciladores 400kHz. 12 (doze) meses de garantia.	UNID	01	R\$ 19.164,04	R\$ 19.164,04
24	ENDOBRIX	Bomba de infusão, define a taxa de fluxo de infusão, VTBI e dados em tempo real, volume já infundido; purgar/bolus; alarme; altera automaticamente a taxa de fluxo para KVO após o alarme de infusão; limpa os dados de VTBI; suporte a várias marcas de conjuntos de infusão; bateria interna; adaptador DC externo; conectividade sem fio WiFi; adaptador de energia; tensão de entrada para bomba de infusão; parâmetros mínimos: voltagem 220 volts; tensão de entrada para a bomba de infusão: D.C.: 15 V; potência mínima 20VA; taxa de fluxo mínima 2200 ml/h. 12 (doze) meses de garantia.	UNID	05	R\$ 6.564,66	R\$ 32.823,30
25	SANTA CLARA	Braçadeira para injeção, estrutura de tubo de aço esmaltado e regulável, pés em aço inoxidável, base fixa; concha de apoio para braço em aço inoxidável e com revestimento em couro sintético. Altura mínima: 80 cm. 12 (doze) meses de garantia.	UNID	10	R\$ 281,30	R\$ 2.813,00
30	SANTA CLARA	Cama hospitalar, elevação dorsal, fowler, semi-fowler, flexão de pernas, cardíaco e sentado; acionamento através de manivelas; estrutura em aço carbono com tratamento antiferruginoso e acabamento em pintura eletrostática a pó; cabeceiras removíveis em material termoplástico injetado grades e aço carbono; Rodízios de 3" sendo dois com freios em diagonal; Capacidade mínima: 150kg; Dimensões mínimas: 1,90 x 0,90 x 0,65. 12 (doze) meses de garantia.	UNID	22	R\$ 4.331,94	R\$ 95.302,68
31	SANTA CLARA	Cama para parto, sistema PPP (pré-parto, parto, pós-parto), elevação dorsal, regulagem de altura, acionamento através	UNID		R\$ 13.042,41	R\$ 13.042,41

Jurandir Ramos Brandão
Pregoeiro
Decreto n.º 001/2022

Antônio Carlos Santos de Moura
Equipe de Apoio
Decreto n.º 001/2022

Odilon Alves dos Santos Júnior
Equipe de Apoio
Decreto n.º 001/2022



		PRODUTOS de motores elétricos, controle remoto, estrutura em aço carbono, tratamento antiferruginoso, acabamento em pintura eletrostática a pó, cabeceiras removíveis, grades em material termoplástico injetado, 4 rodízios (sendo, dois com freios em diagonal); pernas removíveis, par de porta coxas em aço inoxidável, apoio para calcanhares estofado, barra de esforço em aço inoxidável, dispositivo para coletas de líquidos, colchão tripartido com revestimento e zíper para higienização, capacidade mínima 150 kg, dimensões e regulagens mínimas: 1,90 x 0,80; 0,63 a 1,00. 12 (doze) meses de garantia.				
36	FORTEX	Carrinho garí, para varrição lutocar, fabricado em aço carbono com chapa reforçada de no mínimo 1,5 mm, pintura epóxi de alta resistência à corrosão; utilizado como carrinho de garí e carrinho suporte para vassouras; pneus com no mínimo de câmara 350x8; Capacidade mínima 100 litros. Dimensões mínimas: 60 comprimentos x 60 largura x 110 cm altura. 12 (doze) meses de garantia.	UNID	20	R\$ 1.097,17	R\$ 21.943,40
41	SONOLINE	Detector fetal de mesa, alojamento para transdutor; bateria recarregável; alta sensibilidade coletiva; para ausculta a partir da 10ª semana; design ergonômico, filtro minimizador de interferências; ausculta LED indicador de bateria; regulagem de tonalidade de grave e agudo; botão liga/desliga; faixa de medida BCF de 50 a 240 batidas por minuto; saída fone de ouvido; fone de ouvido biauricular para ausculta; frequência de saída mínima 2,0 a 2,25 MHz; voltagem 220 volts; 12 (doze) meses de garantia.	UNID	20	R\$ 1.541,50	R\$ 30.830,00
42	SONOLINE	Detector de raio x, sem fio, alta tecnologia, geração de imagens diretamente em monitor, incluso o software para a pré-visualização, sem fio, wireless, resistente a queda e respingos líquido e poeira, bateria lítium, sistema AED (auto detectável), stand alone, carregamento fácil e rápido, revestido em metal, display, tempo mínimo de aquisição de imagem 3s, resolução mínima de imagem digital 16Bit, distância mínima entre 0,14mm(140µm), com cintilador, detector de DR Flat Panel, área ativa mínima 340mm x 400mm, área do flat panel mínima 350mm x 430mm (14" x 17") matriz mínima de 2100 x 2700 pixel (7,8 milhões e pixel), cobertura em fibra de carbono, alças embutidas ou case de transporte, capacidade mínima suportada 140kg, armazenamento de imagens, dimensões compatíveis com chassis de raio x convencional no tamanho mínimo 35 x 43 x 0,15 cm, voltagem 220volts. 12 (doze) meses de garantia.	UNID	01	R\$ 178.331,95	R\$ 178.331,95



43	CDKRODU	Digitalizador CR, compacta, digitalizador, painel de led, uso móvel, sistema prático, leve, robusto, versátil, fácil de instalar, baixo custo de manutenção reduzindo o consumo de energia, software exclusivo de reconstrução de imagens e processamento de imagens, alta tecnologia, qualidade na imagem, leitura de placassem alta resolução, tons de cinza, densidade mínima das imagens 16 bits, voltagem 220 volts, dimensões mínimas 580mm largura x 700mm profundidade x 471mm altura, potência mínima 24V. 12 (doze) meses de garantia.	UNID	01	R\$ 102.983,25	R\$ 102.983,25
44	SANTA CLARA	Escada Hospitalar, 2 degraus, revestido em material sintético, pintura epóxi com ponteira, pés tubulares 3/4, antiderrapante: Dimensões mínimas externas: 38cm comprimento x 37cm largura x 41cm altura. 12 (doze) meses de garantia.	UNID	10	R\$ 257,29	R\$ 2.572,90
47	WELMY	Estadiômetro portátil, alumínio, resolução em milímetros, dobrável, tripé com apoio retrátil, amplitude mínima de medição 115cm a 210 cm. 12 (doze) meses de garantia.	UNID	05	R\$ 461,53	R\$ 2.307,65
51	FITMETRIA	Fita métrica, descrições mínimas: 150 cm de comprimento, composição 95% PVC e 5% fibra de vidro. 12 (doze) meses de garantia	UNID	50	R\$ 37,40	R\$ 1.870,00
62	FORTEX	Kit limpeza nº 03, carro funcional, balde dobrê, mínimo de 30 litros, sistemas de 02 águas, cabo alumínio mínimo de 1,40m, garra euro plástica, refil loop com cinta, placa sinalizadora piso molhado, pá pop, conjunto mó pó. 12 (doze) meses de garantia.	UNID	04	R\$ 1.390,10	R\$ 5.560,40
63	PROTEC	Kit nebulização adulto, micro nebulizador, extensão com conector para ar comprimido ou oxigênio e máscara adulto, com proteção antibacteriana. 12 (doze) meses de garantia.	UNID	40	R\$ 28,64	R\$ 1.145,60
64	PROTEC	Kit nebulização infantil, micro nebulizador, extensão com conector para ar comprimido ou oxigênio e máscara infantil, com proteção antibacteriana. 12 (doze) meses de garantia.	UNID	20	R\$ 20,53	R\$ 410,60
65	MIKATOS	Lanterna Clínica, led, aeroespacial de alumínio, leve, potência mínima de 3V, botão de pressão, tom de luz amarelado, clipe de bolso, colorida pro anodização, alimentação por pilhas AA e/ou AAA, alta performance em iluminação, dimensões mínimas 14 cm de comprimento e 1,2 de diâmetro. 12 (doze) meses de garantia.	UNID	20	R\$ 74,28	R\$ 1.485,60
68	FORTEX	Lixeira coleta seletiva, com 3 unidades, capacidade mínima por lixeira 60 litros, polietileno ou polipropileno, resistente ao impacto, possui sistema de multi encaixe (pode ser encaixada umas nas outras), aos raios ultravioletas e às repetidas lavagens, com dimensões mínimas 116cm x 41cm x	UNID	200	R\$ 700,29	R\$ 140.058,00

Jurandi Ramos Brandão
Pregoeiro
Decreto n.º 001/2022

Antônio Carlos Santos de Moura
Equipe de Apoio
Decreto n.º 001/2022

Odilon Alves dos Santos Júnior
Equipe de Apoio
Decreto n.º 001/2022

Doc: Arquivo de Documentos - MARCOS ANTONIO MATOS DA SILVA - 23/05/2022 18:02:00
Assinatura: 316-a249-476d-2d16-083d5ad-9d3
do documento: 316-a249-476d-2d16-083d5ad-9d3



		com regulagem de tensão, iluminação transmitida com placa de LED, refletida com LED e filtro azul acoplado a base, voltagem 220 volts, acessórios opcionais, campo escuro e pinça direcional para área de gemologia. 12 (doze) meses de garantia.				
80	COMEN	Monitor multiparâmetro 12", tela TFT LCD colorida (resolução mínima 800x600); tipo de pacientes: adulto, pediátrico e neonatal; display; fonte e processador em bloco; possibilidade de inserção de módulos futuros; débito cardíaco; capnografia ECG12 e derivações; registrador térmicos; interface solucionável, bateria interna recarregável; exibição com no mínimo 13 curvas simultâneas e 09 campos digitais em tela; tabelas de cálculos de drogas; revisão e tendências gráficas e numéricas, conjunto de medições PNI e eventos de arritmias; memória para armazenar as configurações; indicadores de alarmes, rede elétrica, status de bateria e BIP de QRS; alarmes audiovisuais ajustáveis com três níveis de prioridade (mínimo, máximo e todos os parâmetros); alarmes funcionais para sensores e cabos; alarme para arritmias com bradicardia e taquicardia; alarme para apneia; botão giratório; sistemas de alarme ininterruptos; teclado membrana; tecla de congelamento e interrupção de alarmes; possibilidade de comunicação protocolo HL7; proteção contra descarga e interferência de desfibrilador e bisturi; sistema de autoteste e software em português; grau de proteção IPX1; voltagem 220volts; dimensões mínimas: 31cm altura x 31cm largura x 16 centímetros de profundidade. 12 (doze) meses de garantia.	UNID	02	R\$ 20.160,44	R\$ 40.320,88
81	MIKATOS	Otoscópio TK, lâmpada incandescente ou lâmpada de Xênon halógena, lente, bico na lateral do cabeçote, cabo em metal, revestimento em capa antiderrapante, visor móvel, acionamento através de botão liga e desliga, com espelhos auriculares, alimentação por pilhas alcalinas. 12 (doze) meses de garantia.	UNID	15	R\$ 528,93	R\$ 7.933,95
82	ENDOBAX	Oxímetro de pulso, visor LCD colorido de alta resolução de no mínimo 2,4", dois modos programáveis: verificação pontual e monitoramento contínuo, alarmes visuais e sonoros, transferência de dados, pediátrico e neonatal tecnologia de raio infravermelho, bateria, capa protetora e mala de transporte perfeitas para portabilidade, kit de gerenciamento de dados e carregamento de bateria com cabos adulto. 12 (doze) meses de garantia.	UNID	15	R\$ 3.032,87	R\$ 45.493,05

Jurandir Ramos Brandão
 Pregoeiro
 Decreto n.º 001/2022

Antônio Carlos Santos de Moura
 Equipe de Apoio
 Decreto n.º 001/2022

Odilon Alves dos Santos Júnior
 Equipe de Apoio
 Decreto n.º 001/2022



1376



Documento assinado eletronicamente por: MARCOS ANTONIO MATOS DA SILVA - 23/05/2023 18:02:00
https://brasil.gov.br/epi/validaDoc.seam Código do documento: af87f3f6-a249-476d-bede-083d5ac319d3

Dados do Representante da Empresa para assinatura da Ata de Registro de Preços:

Nome: Francisco Adriano Costa Souza
Cargo: Diretor Proprietário
Nacionalidade: Brasileiro
Estado civil: Solteiro
Profissão: Psicólogo
Endereço Completo: Rua Vinte e Cinco de Março, 200, Centro, Fortaleza - CE
CEP: 60060-120
Fone / Fax: (88) 999.326.025
E-mail: adrianocultura@hotmail.com
Carteira de Identidade: 2008098058840 Órgão Expedidor: SSPDS/CE
CPF: 881.351.013-68

Dados Bancários da Empresa:

Banco: Bradesco
Agência: 0720
Conta: 1321-8

Dados do Contato com a Empresa:

Nome: Francisco Adriano Costa Souza
Cargo: Diretor Proprietário
Endereço Completo: Rua Vinte e Cinco de Março, 200, Centro, Fortaleza - CE
CEP: 60060-120
Fone / Fax: (88) 999.326.025
E-mail: adrianocultura@hotmail.com

Fortaleza, CE - 20 de Abril de 2022.

10.462.477/0001-42
ASSUM PRETO PRODUÇÕES CULTURAIS
E COMÉRCIO DE MATERIAIS PARA USO
MÉDICO EIRELI
INSCRIÇÃO ESTADUAL: 06.370756-0
Endereço: Travessa Padre Lino, 377, Nova Brasília
Sondador Pompeu CE | CEP: 60 600 000
Diretor: Francisco Adriano Costa Souza | CPF: 881.351.013-68
E-mail: adrianocultura@hotmail.com

Jurandir Ramos Brandão
Pregoeiro
Decreto n.º 001/2022

Antônio Carlos Santos de Moura
Equipe de Apoio
Decreto n.º 001/2022

Odilon Aides dos Santos Júnior
Equipe de Apoio
Decreto n.º 001/2022



Documento Assinado Digitalmente por: MARCOS ANTONIO MATOS DA SILVA - 23/05/2023 18:02:00
Acesse em: https://sistemas.tce.ce.gov.br/epi/validaDoc.seam?Codigo_documento:af87f3f6-a249-476d-bede-083d5ac319d3

- **DECLARA**, para os devidos fins de direito, especialmente para fins de prova em processo licitatório, que nos valores ofertados em nossa proposta, estão inclusos todos os tributos, encargos trabalhistas, previdenciários, fiscais e comerciais, taxas, fretes, seguros, deslocamentos de pessoal, custos e demais despesas que possam incidir sobre o fornecimento licitado, inclusive a margem de lucro.
- **Que não possui** em seu quadro de pessoal; Servidores Públicos exercendo funções técnicas, comerciais, de gerência, administração ou tomada de decisão, (inciso III, do artigo nono da Lei 8.666/93).
- **DECLARA**, para os devidos fins de direito, especialmente para fins de prova em processo licitatório, que assumiremos inteira responsabilidade pela execução dos serviços, objeto deste Edital, e que serão executados conforme exigência editalícia e contratual, e que serão iniciados a partir do recebimento da Ordem de Compra.
- **DECLARA** que a proposta foi elaborada de forma independente, nos termos da instrução normativa SLTI/MPOG nº2, de setembro de 2002.
- **O licitante declara** que tem pleno conhecimento, aceitação e cumprirá todas as obrigações contidas no anexo I – Termo de Referência deste Edital.
- **Através do presente declaramos** inteira submissão aos ditames da Lei n.º 10.520, de 03 de setembro de 2002, Lei nº 8.666 /93 e suas posteriores alterações e, às cláusulas e condições previstas no Edital da Licitação s u p r a c i t a d a.
- **Assumimos o compromisso** de bem e fielmente fornecer os produtos/bens especificados no Anexo I, caso sejamos vencedor(es) da presente Licitação.

Pelo que, por ser a expressão da verdade, firma á presente, sob as penas da Lei.

Fortaleza, CE – 20 de Abril de 2022.

Proponente: ASSUM PRETO PRODUÇÕES CULTURAIS E COMERCIO DE MATERIAIS PARA USO MEDICO EIRELI

10.462.477/0001-42

**ASSUM PRETO PRODUÇÕES CULTURAIS
E COMÉRCIO DE MATERIAIS PARA USO
MÉDICO EIRELI**

INSCRIÇÃO ESTADUAL: 06.370756-0

Endereço: Travessa Padre Lino, 377, Nova Brasília
Senador Pompeu-CE | CEP: 60.600-000

Diretor: Francisco Adriano Costa Saizem | CPF: 881.351.013-66
E-mail: adriano.cultura@hotmail.com

Jurandir Ramos Brandão
Pregoeiro
Decreto n.º 001/2022

Antônio Carlos Santos de Moura
Equipe de Apoio
Decreto n.º 001/2022

Odilon Alves dos Santos Júnior
Equipe de Apoio
Decreto n.º 001/2022



À
PREFEITURA MUNICIPAL DE JABORANDI
JABORANDI - BA

PROPOSTA COMERCIAL REF. AO PREGÃO ELETRÔNICO Nº 017/2022
PROCESSO ADMINISTRATIVO Nº 084/2022

ABERTURA: 20/04/2022
HORÁRIO: 09:00

Razão Social: Cirúrgica São Felipe Produtos para Saúde EIRELI

CNPJ: 07.626.776/0001-60

Sócia: Sra. Maristela Belotto Pelozzo

CPF: 922.630.709-15

RG: 5.916.363-9/SESP/PR

Endereço: Rua Graça Aranha, nº 875, Brcão 2, Sala C, Vargem Grande, Pinhais/PR, CEP 83.321-020.

Dados Bancários:

Banco do Brasil

Caixa Econômica Federal

Banco Bradesco

Banco Itaú

AG nº 1622-5

AG: nº 1630 - OP 003

AG: 01205-0

AG: 3701

C/C: 27.649-9

C/C: 2284-8

C/C: 0004333-8

C/C: 33000-7

Tel/ Fax: (41) 3354-1001

e-mail: cirurgicasaofelipe@uol.com.br

Prezados Senhores,

Apresentamos nossa proposta comercial para fornecimento dos itens abaixo discriminados, conforme exigido no Edital de Pregão Eletrônico que integra o instrumento convocatório da licitação em epígrafe.

PROPOSTA DE PREÇOS

ITEM	QTDE	UNID	DESCRIÇÃO	Marca/ Fabricante/ Modelo/ Anvisa nº	PREÇO	
					UNITÁRIO	TOTAL
03	10	UND	Ambu reanimador, balão em silicone translúcido autoclavável, máscara facial silicone; válvula unidirecional, bico de pato, com reservatório mínimo de 2500 ml; extensão plástica; 12 (doze) meses de garantia.	COMPOWER/ Xiamen Compower Med. Tech. CO., Ltd. CHINA, REP.POP/ CP611111/ 80901110012	306,00	3.060,00
14	2	UND	Aspirador de secreção cirúrgico, kit de segurança; Manômetro em kPa e mmHg; botões regulação do nível de fluxo/ botão liga/desligar; regulador de vácuo de membrana; indicador de modo de espera (standby); calha padrão; interruptor de pedal ligar/desligar; quatro rodas com travões; pega de transporte; tecnologia CleanTouch; taxas de fluxo reguláveis; sistema de recolha descartável e reutilizável; gama de filtros; gama de tubagens. 12(doze) meses de garantia	ASCLÉPIOS/ Asclepios Equip. Hosp. Eireli-BR/ AS- 100/ 81941119002	3.927,00	7.854,00

Jurandir Ramos Brandão
Pregoeiro
Decreto n.º 001/2022

Antônio Carlos Santos de Moura
Equipe de Apoio
Decreto n.º 001/2022

Odilon Alves dos Santos Júnior
Equipe de Apoio
Decreto n.º 001/2022

Documento Assinado Digitalmente por: MARCOS ANTONIO MATOS DA SILVA - 23/05/2023 18:02:00
Acesse em: https://eicm.ba.gov.br/ep/validaDoc.seam
Código do documento: ar8713f6-4249-476d-bed6-0183dfac119d3





CIRURGICA SAO FELIPE
PRODUTOS PARA SAÚDE EIRELI
Rua Graça Aranha, nº 875, Brção 02 Sala C
Vargem Grande - Pinhais - PR

Documento Assinado Digitalmente por: MARCOS ANTONIO MATOS DA SILVA - 23/05/2023 18:02:00
Acesso em: https://eicm.ba.gov.br/epi/validaDoc.seam Código do documento: a187f3f6-a249-476d-bede-083d1fac319d3

24	5	UND	Bomba de infusão, define a taxa de fluxo de infusão; VTBI e dados em tempo real, volume já infundido; purgar/bolus; alarme; altera automaticamente a taxa de fluxo para KVO após o alarme de infusão; limpa os dados de VTBI; suporte a várias marcas de conjuntos de infusão; bateria interna; adaptador DC externo; conectividade sem fio WiFi; adaptador de energia; tensão de entrada para bomba de infusão; parâmetros mínimos: voltagem 220 volts; tensão de entrada para a bomba de infusão: D.C.: 15 V; potência mínima 20VA; taxa de fluxo mínima 2200 ml/h. 12 (doze) meses de garantia.	HAWKMED/ SHENZHEN HAWK MED. INST. CO., LTD. CHINA, REP. POP/ HK-100II/ 80102512510	CEP 83 321-020 6.564,00	32.820,00
41	20	UND	Detector fetal de mesa, alojamento para transdutor; bateria recarregável; alta sensibilidade coletiva; para ausculta a partir da 10ª semana; design ergonômico, filtro minimizador de interferências; ausculta LED indicador de bateria; regulagem de tonalidade de grave e agudo; botão liga/desliga; faixa de medida BCF de 50 a 240 batidas por minuto; saída fone de ouvido; fone de ouvido biauricular para ausculta; frequência de saída mínima 2,0 a 2,25 MHz; voltagem 220 volts; 12 (doze) meses de garantia.	JUMPER/ ShenZhen Jumper Med. Equip. Co., Ltd.-CHINA, REP. POP/ JPD-100E/ 80901110024	1.540,00	30.800,00
80	2	UND	Monitor multiparâmetro 12", tela TFT LCD colorida (resolução mínima 800x600); tipo de pacientes: adulto, pediátrico e neonatal; display; fonte e processador em bloco; possibilidade de inserção de módulos futuros; débito cardíaco; capnografia ECG12 e derivações; registrador térmicos; interface solucionável, bateria interna recarregável; exibição com no mínimo 13 curvas simultâneas e 09 campos digitais em tela; tabelas de cálculos de drogas; revisão e tendências gráficas e numéricas, conjunto de medições PNI e eventos de arritmias; memória para armazenar as configurações; indicadores de alarmes, rede elétrica, status de bateria e BIP de QRS; alarmes audiovisuais ajustáveis com três níveis de prioridade (mínimo, máximo e todos os parâmetros); alarmes funcionais para sensores e cabos; alarme para arritmias com bradicardia e taquicardia; alarme para apneia; botão giratório; sistemas de alarme ininterruptos; teclado membrana; tecla de congelamento e interrupção de alarmes; possibilidade de comunicação protocolo HL7; proteção contra descarga e interferência de desfibrilador e bisturi; sistema de autoteste e software em português; grau de proteção IPX1; voltagem 220volts; dimensões mínimas: 31cm altura x 31cm largura x 16 centímetros de profundidade. 12 (doze) meses de garantia.	CREATIVE/ SHENZHEN CREATIVE IND. CO., LTD. - CHINA, REP. POP/ K12/ 80901110026	20.160,00	40.320,00

Jurandir A. dos Santos Brandão
Decreto n.º 8078/2022

Antônio Carlos Santos de Moura
Equipe de Apoio
Decreto n.º 991/2022

Otilion A. dos Santos Junior
Equipe de Apoio
Decreto n.º 001/2022



Cirurgica São Felipe
Produtos Para Saúde EIRELI

07.626.776/0001-

CAD. ICMS: 90546735-17



CIRÚRGICA SÃO FELIPE
PRODUTOS PARA SAÚDE EIRELI
Rua Graça Aranha, nº 875, Brcão 02 Sala C
Vargem Grande - Pinhais - PR

Documento Assinado Digitalmente por: MARCOS ANTONIO MATOS DA SILVA - 23/05/2023 18:02:00
Acesse em: https://eicm.ba.gov.br/epv/validaDoc.seam Código do documento: a1871316-a249-476d-bede-088d5ac31913

81	15	UND	Otoscópio TK, lâmpada incandescente ou lâmpada de Xênon halógena, lente, bico na lateral do cabeçote, cabo em metal, revestimento em capa antiderrapante, visor móvel, acionamento através de botão liga e desliga, com espêculos auriculares, alimentação por pilhas alcalinas. 12 (doze) meses de garantia.	MIKATOS/ MIKATOS IND., COM. E SERV. DE APA. MED. LTDA- EPP-BR/ MISSOURI TK/ 80218930006	528,00	7.920,00
82	15	UND	Oxímetro de pulso, visor LCD colorido de alta resolução de no mínimo 2,4", dois modos programáveis: verificação pontual e monitoramento contínuo, alarmes visuais e sonoros, transferência de dados, pediátrico e neonatal tecnologia de raio infravermelho, bateria, capa protetora e mala de transporte perfeitas para portabilidade, kit de gerenciamento de dados e carregamento de bateria com cabos adulto. 12 (doze) meses de garantia.	CREATIVE/ SHENZHEN CREATIVE IND. CO., LTD.-CHINA, REP. POP/ SP-20/ 80901119001	3.032,00	45.480,00
95	52	UND	Termômetro, digital, resistente a água, display LCD, aviso sonoro de medição e alarme de febre; desligamento automático; alimentação pilha/bateria AA ou/e AAA. 12 (doze) meses de garantia	STRONGSTAR/ NINGBO SHANGCUN ELECT. CO., LTD- CHINA, REP. POP/ F102/ 80901119009	232,00	12.064,00
VALOR TOTAL DA PROPOSTA POR EXTENSO: cento e oitenta mil, trezentos e dezoito reais					TOTAL	180.318,00

Declaramos:
Que concordamos com todas as condições do edital, que todos os produtos cotados possuem garantia de 12 (doze) meses, contra defeitos de fabricação, que estão inclusos no valor acima propostos todas as despesas com mão-de-obra e, todos os tributos e encargos fiscais, sociais, trabalhistas, previdenciários e comerciais e, ainda, os gastos com transporte/frete e acondicionamento dos produtos em embalagens adequadas.

Validade da Proposta: 60 (sessenta) dias, o qual será contado a partir da data da sessão pública.
Entrega: Conforme Edital
Pagamento: Conforme Edital

Jurandir dos Santos Brandão
Fiscal
Decreto n.º 001/2022

Antônio Carlos Santos de Viçeu
Equipe de Apoio
Decreto n.º 001/2022

Odilon Alves dos Santos Júnior
Equipe de Apoio
Decreto n.º 001/2022





Documento Assinado Digitalmente por: MARCOS ANTONIO MATOS DA SILVA - 23/05/2023 18:02:00
Acesse em: https://e1cm.ba.gov.br/ppp/HandDoc.seam?CodigoDoc=187316-a249-476d-bed6-083d5ac319d3

DECLARA, que:

- está ciente e concorda com as condições contidas no Edital e seus anexos;
- cumpre os requisitos para a habilitação definidos no Edital e que a proposta apresentada está em conformidade com as exigências editalícias;
- inexistem fatos impeditivos para sua habilitação no certame, ciente da obrigatoriedade de declarar ocorrências posteriores;
- não emprega menor de 18 (dezoito) anos em trabalho noturno, perigoso ou insalubre e não emprega menor de (dezesesseis) anos, nos termos do artigo 7º, XXXIII, da Constituição;
- a proposta foi elaborada de forma independente, nos termos da Instrução Normativa SLTI/MPOG nº 2, de 16 de setembro de 2009;
- não possui, em sua cadeia produtiva, empregados executando trabalho degradante ou forçado, observando o disposto nos incisos III e IV do art. 1º e no inciso III do art. 5º da Constituição Federal;
- conforme disposto no art. 93 da Lei nº 8.213, de 24 de julho de 1991, estou ciente do cumprimento da reserva de cargo prevista em lei para pessoa com deficiência ou para reabilitado da Previdência Social e que, possui 07 (sete) funcionários em minha empresa.

Pinhais, 20 de abril de 2022.

MARISTELA BELOTTO
 PELOZZO: 2263070915
 Assinado de forma digital por MARISTELA BELOTTO PELOZZO:92263070915

Jurandir Ramos Brandão
 Pr. goeiro
 Decreto n.º 001/2022

Antônio Carlos Santos de Moura
 Equipe de Apoio
 Decreto n.º 001/2022

Odilon Alves dos Santos Júnior
 Equipe de Apoio
 Decreto n.º 001/2022





DISTRIBUIDORA DE PRODUTOS AGRESTE MERIDIONAL LTDA
 CNPJ 40.876.269/0001-50
 Insc est. 0944937-07
 Insc mun 362.083-2
 Email: distribuidora_agreste@outlook.com
 Garanhuns- PE
 Telefone: (87) 98836-3257

MUNICÍPIO DE JABORANDI/BA
 PROCESSO ADMINISTRATIVO N.º 084/2022
 PREGÃO ELETRÔNICO N.º 017/2022

OBJETO: Aquisições de equipamentos, equipamentos hospitalares, móveis, móveis hospitalares, eletroeletrônicos e materiais de consumo.

8	Aparelho medidor de pressão, digital de braço, visor LCD; realiza leituras da pressão sistólica e diastólica; armazena os últimos 30 resultados; detecta arritmia cardíaca; possui indicador de hipertensão; válvula de liberação automática de pressão; liberação rápida de ar com válvula de liberação automática; método oscilométrico; fonte de alimentação: pilha "AA" ou "AAA"; faixa mínima de medição: 0 a 299mmHg; pulsação 40 a 180 batidas/min; dimensões mínimas: tamanho braçadeira: 146mm x 446mm; circunferência braçadeira: 220mm a 420mm; 12 (doze) meses de garantia	ACCUMED	PREMIUM	04	Unid.	cento e trinta e oito reais e oitenta e cinco centavos	R\$ 138,85	quinhentos e cinquenta e cinco reais e quarenta centavos	R\$ 555,40
12	Armário, 6 portas, 2 gavetas, dobradiças metálicas, corredeiras telescópicas, tampo mínimo 15mm na cor preta, puxadores em alumínio cromado, estrutura em aço com acabamento em pintura eletrostática a pó, peso mínimo suportado em cada prateleira 10 kg, pés reguláveis com no mínimo 25 mm e dimensões mínimas de: 194cm altura x 120cm largura x 52cm profundidade. 12 (doze) meses de garantia	ITATIAIA	ROSE	03	Unid.	um mil, quatrocentos e quarenta e oito reais e dois centavos	R\$ 1.448,02	quatro mil, trezentos e quarenta e quatro reais e seis centavos	R\$ 4.344,06
21	Bico em leque, nº 3, para pulverizador, plástico, resistente aos produtos, bicos com no mínimo 110° do ângulo padrão. 12 (doze) meses de garantia	GUARANY	BICO LEQUE Nº3	100	Unid.	nove reais e cinco centavos	R\$ 9,05	novecientos e cinco reais	R\$ 905,00
47	Estadiômetro portátil, alumínio, resolução em milímetros, dobrável, tripé com apoio retrátil, amplitude mínima de medição 115cm a 210 cm. 12 (doze) meses de garantia.	BALMAK	INF-100P	05	Unid.	trezentos e cinco reais e cinquenta e nove centavos	R\$ 305,59	um mil, quinhentos e vinte e sete reais e noventa e cinco centavos	R\$ 1.527,95
57	Gaveteiro de mesa, plástico, polipropileno, mínimo de 3 gavetas, peso mínimo suportado de 10kg, puxador embutido, dimensões mínimas: 28cm altura x 25cm largura x 35cm profundidade. 12 (doze) meses de garantia.	PLASUTIL	GAVETEIRO 3 GAV.	20	Unid.	sessenta e nove reais e dezessete centavos	R\$ 69,17	um mil, trezentos e oitenta e três reais e quarenta centavos	R\$ 1.383,40
83	Pilha alcalina, média, voltagem mínima de 1,5V, lr14, material MnO2/Zn. 12 (doze) meses de garantia	PANASONIC	PILHA MEDIA	50	Unid.	cinco reais e vinte e cinco centavos	R\$ 5,25	duzentos e sessenta e dois reais e cinquenta centavos	R\$ 262,50
86	Porta algodão, inox, sem mola; aço inoxidável; tampa sem furo; dimensões mínimas 14 X 14 cm (1900 ml); Tampa sem furo. 12 (doze) meses de garantia	FAMI	PORTA ALGODÃO	10	Unid.	cento e vinte e quatro reais e sessenta e seis centavos	R\$ 124,66	um mil, duzentos e quarenta e seis reais e sessenta centavos	R\$ 1.246,60
98	Vassoura MOP, varre, tira pó, lustra, limpa vidros, janelas e superfícies; refil lavável em máquina; cabo telescópico em inox; contém 01 Mop flat e pano de microfibras; dimensões mínimas do Mop Montado: 11cm altura x 41cm largura x 129cm profundidade. 12 (doze) meses de garantia.	BRALIMPIA	VASSOURA MÓP	15	Unid.	cento e quarenta e seis reais e vinte e três centavos	R\$ 146,23	dois mil, cento e noventa e três reais e quarenta e cinco centavos	R\$ 2.193,45

Jurandir Ramos Brandão
 Prefeito
 Decreto n.º 001/2022

Antônio Carlos Santos de Moura
 Equipe de Apoio
 Decreto n.º 001/2022

Adilson Aires dos Santos
 Equipe de Apoio
 Decreto n.º 001/2022

A

1383



VALIDADE:As propostas terão validade de 60 (sessenta) dias.

ENTREGA:O prazo máximo para entrega será de até 30 (trinta) dias corridos.

PAGAMENTO:O pagamento será realizado no prazo de até 10 (dez) dia.

JABORANDI/BA, 20 DE ABRIL DE 2022.

Raima Ribeiro Ferraz
DISTRIBUIDORA DE PRODUTOS AGRESTE MERIDIONAL LTDA
CNPJ 40.876.269/0001-50

1384

Jurandir Ramos Brandão
Prefeito
Decreto n.º 001/2022

Antônio Carlos Santos de Moura
Equipe de Apoio
Decreto n.º 001/2022

Odilon Alves dos Santos Júnior
Equipe de Apoio
Decreto n.º 001/2022



Santa Luzia, 20 de Abril de 2022.

A
Município De Jaborandi
Comissão Permanente de Licitação
Jaborandi/BA

Pregão Eletrônico nº: 017/2022

Data de Abertura: 20/04/2022 – Horário: 09:00 horas.

Proposta comercial

Item	Descrição	Unid.	Qtde.	V. unitário	V. Total
01	Adipômetro/Plicômetro Clínico Tradicional - Cescorf. Adipômetro De Alta Qualidade Com Ótimo Custo/Benefício. - Corpo Em Alumínio Com Revestimento Pintura Epóxi Preta. - Cabo E Protetores Em Nylon Technyl. - Ponteiras Fixas Em Nylon Technyl E Molas De Aço Zincado. - Régua Com Marcações Em Milímetros. - Possui Abertura De 75 Mm, E Molas Com Pressão De 10 G/Mm². Acompanha: - Embalagem Maleta Transporte E Trena Antropométrica. - Etiqueta Para Acesso Ao Software (Análise Composição Corporal). Cescorf É A Única Fabricante Latino-Americana Com Aprovação Pela International Society For The Advancement Of Kinanthropometry - Isak. Especificações Técnicas: Sensibilidade: 1 Mm Amplitude Leitura: 75 Mm Pressão Das Molas: 10 G/Mm² ± 0,2 G/Mm² Dimensões: 286 Mm X 185 Mm Peso: 180 G - 800 G Com Estojo Base: Alumínio Com Revestimento Pintura Epóxi Preta. Garantia: 1 Ano Marca: Cescorf/Clinico	Un	02	700,00	1.400,00
03	Reanimador Manual De Silicone Adulto; • Balão, Máscara E Anéis Das Válvulas Em Silicone E Conectores Em Policarbonato Autoclaváveis • Produto De Elevada Confiabilidade, Fabricado Em Polímeros Altamente Estáveis Ao Processo De Esterilização Que Proporcionam Vida Útil Duradoura • Anéis Das Válvulas Em Silicone Colorido Para Melhor Identificação Nos Processos De Montagem E Desmontagem • Balão De Silicone Macio Com Excelente	Un	10	306,57	3.065,70



Odilon Alves dos Santos Júnior
Equipe de Apoio
Decreto n.º 001/2022

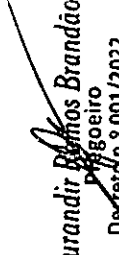

Antônio Carlos Santos de Moura
Equipe de Apoio
Decreto n.º 001/2022



Jurandir Ramos Brandão
Equipe de Apoio
Decreto n.º 001/2022



	<p>Expansão E Flexibilidade, Permite Utilizar Com A Ponta Dos Dedos • Conexão Rotativa Evita Que O Tubo Endotraqueal Se Desconecte Quando O Operador Mudar De Posição • Válvula Pop-Off Com Limite De Pressão Ajustada E Quando Necessário, Permite Regulagem Ou Bloqueio • Pode Ser Desmontado E Montado De Forma Rápida E Fácil • Todas As Conexões Estão Em Conformidade Com As Especificações ISO 10651-4; ISO 5356-1; ISO 13544-2 Máscaras Faciais • Máscaras Transparentes Permitem Melhor Visualização Das Secreções E Verificação Da Respiração • Anel De Silicone Permite Uma Conexão Mais Fácil, Segura E Evita Desconexões Acidentais • Almofada De Silicone Proporciona Melhor Vedação E Conforto • Diversos Modelos Desenhados Para Cada Tamanho De Paciente Reservatório De O2 Em PVC Com Válvula • Reservatório Quando Conectado À Válvula Fornece Elevada Concentração De Oxigênio • Essencial Durante A Ventilação Em Ambientes Poluídos • Disponível Em Modelo PVC Ou Silicone Autoclavável.</p> <p>Marca: MD/Silicone</p>				
08	<p>Aparelho De Pressão Digital De Pulso G-Tech Foi Desenvolvido Para Proporcionar Praticidade E Rapidez Nas Suas Medições Diárias Da Pressão Sanguínea. Com Seu Visor Projetado Para Uma Fácil Compreensão, Ele Também Conta Com Uma Capacidade De Armazenamento De Até 50 Medições Em Duas Zonas De Usuário (100 No Total), O Que Torna Ideal Para Que Duas Pessoas Façam A Utilização, E Mantenham O Controle De Suas Medições. O Gráfico Indicador De Nível De Hipertensão E A Indicação De Arritmia Cardíaca, Permitem Um Melhor Entendimento Dos Resultados, Alertando Ao Usuário E Seu Médico De Possíveis Sinais De Problemas Cardíacos. Todas Essas Funções Permitem Um Acompanhamento Completo Dos Níveis De Pressão Arterial, Sempre Contando Com A Qualidade E Segurança Da Marca G-Tech, Que Oferece Uma Garantia De 5 Anos, Assegurando Tranquilidade E Segurança</p> <ul style="list-style-type: none">• Totalmente Automático• Indicação De Arritmia Cardíaca• Indicador Gráfico De Nível De Hipertensão• Medição No Pulso,	Un	04	300,00	1.200,00

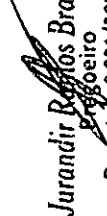

Odilon Alves dos Santos Júnior
Equipe de Apoio
Decreto n.º 001/2022



Antônio Carlos Santos de Moura
Equipe de Apoio
Decreto n.º 001/2022



Jurandir Roberto Brandão
Equipe de Apoio
Decreto n.º 001/2022

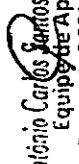

	Maior Praticidade • Memória Para 100 Resultados Com Hora E Data • Média Das 3 Últimas Medições • Verificado E Aprovado Pelo Inmetro • Desligamento Automático • Capacidade De Armazenagem De Memória De 2 Usuários Diferentes (50 Para Cada Usuário) • Conexão Com O Computador (Cabo Vendido Separadamente) • Aprovado Inmetro. Marca: G-Tech/G-Tech				
11	Armário Vitrine 02 Portas, Fabricado Em Chapa De Aço, Quatro Prateleiras Reguláveis, Com Vidro, Com Fechadura Tipo Yale, dimensões 40x50x150cm. Marca: Helma/Helma	Un	10	2.044,32	20.443,20
14	Aspirador De Secreção Portatil; • Silencioso E Potente, Baixo Ruído De Operação • Bomba Tipo Pistão Totalmente Isento De Óleo • Produz Vácuo De 0 – 620 Mmhg • Fluxo De Aspiração De 18 Litros Por Minuto • Leve, Pesa Apenas 3.5kg • Alça Móvel E Integrada Para Melhor Portabilidade • Bateria Integrada Recarregável, Com Autonomia Maior Que 40 Minutos De Sucção • Indicador Luminoso De Carga Da Bateria E Energia • Frasco Coletor De 800ml Com Proteção Antitransbordamento • Botão Regulador De Vácuo Para Controle Da Potência De Sucção • Visor Analógico De Fácil Leitura Da Pressão (Vacuômetro) • Filtro Para Proteção Da Contaminação Cruzada • Acionamento Através Do Botão Liga/Desliga • Grau De Proteção Contra Poeira E Umidade IP22. Marca: MD/DV350	Un	02	3.927,00	7.854,00
15	Balança Digital; Características: Capacidades Disponível: 200KG; Alimentação: Fonte Automática "Full Range" Externa. Entrada: 90-250vac, 50/60hz E Saída 9v/1,5 ^a ; Display: Led Vermelho Com 6 Dígitos. Corpo: Plataforma Em Chapa De Aço Carbono 1020. Coluna Leve E Resistente Em Tubo De Aço Carbono. Tampa Da Plataforma Pode Ser Retirada Para Limpeza. Visor: Pannel Em Policarbonato De Alta Resistência À Umidade Elevada; Pintura: Pesagem, Com Travamento Do Peso Na Estabilização. Zero Automático. Auto On/Off Backlight Que Se Acende Ao Sair Do Zero, E Se Apaga Ao Retornar A Zero. Piso Antiderrapante: Tapete Reveste A Superfície Da Plataforma De Pesagem Proporcionando Maior Segurança E Conforto Aos Usuários; Pés Antiderrapantes Em Borracha Sintética; Além De Permitir A Correção Do Nivelamento, Oferecem Maior	Un	09	2.199,00	19.791,00

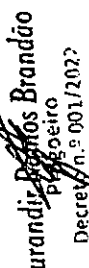

Odilon Alves dos Santos Júnior
Equipe de Apoio
Decreto n.º 001/2022



Antônio Carlos Santos de Moura
Equipe de Apoio
Decreto n.º 001/2022

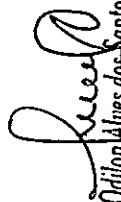

Jurandir dos Santos Brandão
Equipe de Apoio
Decreto n.º 001/2022

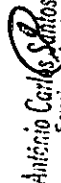

	Aderência Ao Piso E Segurança Para As Pesagens. Régua Antropométrica: Prático Sistema Para Medir Altura Instalado (Opcionalmente) Na Própria Coluna Da Balança, Com Régua Antropométrica Retrátil Em Alumínio Anodizado, Medindo Até 2m Com Graduação De 0,5cm. Cabeçote Da Régua Antropométrica Em Plástico Abs Injetado, Com Desenho Ergonômico Especialmente Desenvolvido Para Garantir Máxima Segurança Ao Paciente. Dimensões: Plataforma: 40 X 40 Cm. Altura Do Piso Até O Final Da Coluna: 100 Cm; Peso Da Balança Bk-Fa: 19,300 / 20,900 Kg; Peso De Embarque Da Balança: Bk-Fa 21,700 / 22,300 Kg; Consumo: 10w. Marca: Balmak/BK-FA				
17	Balança Antropométrica Infantil; Características: Capacidades Disponíveis 25kg Alimentação Fonte Automática "Full Range" Externa. Entrada: 90-250vac, 50/60hz E Saída 9vdc/1,5a. Display Operador Lcd (Cristal Líquido), Evitando Consumo Energético Excessivo. Concha Anatômica Em Polipropileno Injetado Na Cor Extra-Branco. Anti-Germes, Totalmente Higienizável E Atóxica. (Atende A Norma Eb-2062 De 1987 Da Associação Brasileira Dos Fabricantes De Brinquedos E Norma Européia En71-3 De 1988 Sobre Migração De Elementos Químicos Em Brinquedos, O Que Garante A Segurança Dos Bebês). Gabinete Em Plástico Abs Injetado Na Cor Extra-Branco. Garantia De Acabamento De Excelente Qualidade, Com Resistência E Durabilidade. Teclado (E Pannel Da Balança) Teclado Tipo "Membrana" Durável E De Fácil Digitação, Com Pannel Em Policarbonato Resistente, Dispensando Proteções Adicionais. Funções Do Teclado Liga/Desliga, Tara (Máx 100% Da Capacidade Máxima), Zero E Impressão. A Função Tara Atua Para Facilitar O Cálculo De Peso Do Bebê Antes E Depois Da Amamentação, Peso De Fralda Limpa E Fralda Suja, E Ainda Permite Pesagem Descontando O Peso De Travesseiros, Fraldas, Cobertores, Etc. Buzzer Sonoro Sonorização De Teclas Durante A Digitação Pés Antiderrapantes Em Borracha Sintética Além De Permitir A Correção Do Nivelamento, Oferecem Maior Aderência Ao Balcão/Mesa, E Segurança Para As Pesagens. Dimensões; Gabinete: 30l X 28p X 9,5a Cm / Concha Anatômica: 55p X 33l X 8,5a Cm.	Un	05	1.311,00	6.555,00



Odilon Alves dos Santos Júnior
Equipe de Apoio
Decreto n.º 001/2022



Antônio Carlos Santos de Moura
Equipe de Apoio
Decreto n.º 001/2022

Jurandir Ramos Brandão
Equipe de Apoio
Decreto n.º 001/2022

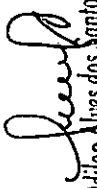

	Peso Da Balança; 4,6 Kg + 1kg Versão Bat Peso De Embarque Da Balança 5,6 Kg + 1kg Versão Bateria Consumo 0,2w Ou 12w Durante A Recarga Da Bateria (Quando Houver) Garantia 1 Ano Contra Quaisquer Vícios De Qualidade De Materiais E/Ou Fabricação. Marca: Balmak/Elp25bb				
22	Biombo Triplo. Descrição: Confeccionado Em Tubo Redondo. Bandeiras Laterais Em Tnt/Brim. Acabamento Em Pintura Epóxi. Rodízios De 2 1/2" E Ponteiros De Borracha. Marca: Helma/Helma	Un	06	1.802,00	10.812,00
23	Bisturi; Wavetronic 6000 Touch É Um Bisturi De Alta Frequência Que Produz Um Efeito No Tecido Biológico Similar A Tecnologia Laser, Suave, Sem Trauma, De Corte E Coagulação Precisos Dos Tecidos, Através Da Energia Eletromagnética Na Frequência De Megahertz (Mhz). O Calor Lateral Gerado Nos Tecidos Adjacentes, Na Faixa De Megahertz É Muito Menor Que O Gerado Na Faixa De Quilohertz (Khz) Baixa Frequência. Os Tecidos Adjacentes Não Sofrem Danos Termiais E As Excisões Resultam Em Peças Com Qualidade Para Exames Histológicos, Como Os Realizados Com A Lâmina Fria. O Uso Da Alta Frequência Proporciona Excelente Qualidade De Incisão Com Mínimo Sangramento, Rápida Cicatrização, Diminuição Das Cicatrizes Hipertróficas, Pós Operatório Com Mínimo Desconforto E O Máximo Em Resultados Estéticos. Vantagens: O Melhor Custo Benefício; O Máximo Da Alta Frequência 4mhz Único No Brasil; Mais Eficiência Comparado Com Os Antigos Bisturis Elétricos (Baixa Frequência); Grande Variedade De Eletrodos Para Múltiplas Especialidades; Quando Conectado Ao Megapulse HF Fraxx E Ou Sistema Aspirador De Vapores Wavevac Dual, Forma Um Conjunto Compacto E De Fácil Transporte Microprocessado Com Memoria Independente Para Cada Uma Das Sete Funções. Especialidades: Dermatologia, Odontologia, Oftalmologia, Uroginecologia, Otorrinolaringologia, Ginecologia/ Obstetrícia, Cirurgia Veterinária, Estética. Marca: Loktal/ Wavetronic 6000 Touch	Un	01	19.164,00	19.164,00
24	Bomba De Infusão; Descrição Do Produto Funcionalidades: - Defina A Taxa De Fluxo De Infusão, Defina VTBI E Exiba Dados Em Tempo Real; - Exiba O Volume Já Infundido; - Purgar/Bolus; - Alarme; - Altere	Un	05	6.564,00	32.820,00

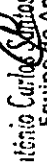

Odilon Alves dos Santos Júnior
Equipe de Apoio
Decreto n.º 001/2022



Antônio Carlos Santos de Moura
Equipe de Apoio
Decreto n.º 001/2022

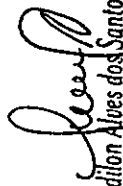

Jurandir Reis dos Santos Brandão
Equipe de Apoio
Decreto n.º 001/2022

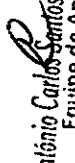

Automaticamente A Taxa De Fluxo Para KVO Após O Alarme De Infusão Concluída;
- Silenciar Temporariamente O Som Do Alarme E Temporizador Para Recuperar O Som Do - Alarme; - Exiba O Volume A Ser Administrado (VTBI); - Limpe Os Dados De VTBI; - Suporte A Várias Marcas De Conjuntos De Infusão; - Bateria Interna; - Adaptador DC Externo; - Conectividade Sem Fio Wifi. Características Principais: - Alta Precisão: A Precisão Do Fluxo E Volume Da Infusão É Mantida Dentro De 3% Quando O Conjunto De Infusão Recomendado Pela MDK É Usado. - Alta Taxa De Fluxo: A Taxa De Fluxo De Infusão Pode Ser Ajustável De 0,1 MI/H A 1,800 MI/H De Forma Contínua, O Que Torna A MI 23 Capaz De Atender A Vários Requisitos De Taxas De Fluxo Em Diferentes Casos De Infusão. - Fácil De Operar: O Operador Pode Usar A Tela De Toque Da MI 23 Para Definir Parâmetros, Mesmo Com O Uso De Luvas. Também Está Disponível Um Teclado Para Garantir A Usabilidade Em Diferentes Cenários De Uso. - Instalação Rápida: Sistema Patenteado De Montagem Rápida, Que Requer Apenas Um Clique Para Concluir A Instalação Da Bomba. - Fonte De Energia Externa: É Usado Um Adaptador De Energia Externo, Que Não Apenas Minimiza As Preocupações De Segurança Do Uso De Uma Fonte De Energia Interna, Mas Também Torna O Dispositivo Mais Leve, Mais Seguro E Mais Portátil. - Alta Capacidade Da Bateria: A Bateria De Lítio Interna Recarregável De Alta Capacidade Pode Suportar A Operação Normal Por 7 Horas, O Que É Útil Durante O Transporte Do Paciente Ou Falta De Energia. - Microcontrolador STM32 Altamente Seguro: Projetado Com CPU Dupla. - Sem Alarme Falso De Detecção De Ar Na Linha: Com Base Na Tecnologia Ultrassônica E Com A Ajuda De Um Algoritmo Exclusivo, A Detecção De Ar Na Linha É Precisa E Confiável, O Que Elimina Os Alarmes Falsos. - Tela LCD: Uma Tela LCD TFT De 2,8 Polegadas Oferece Alto Contraste E Visibilidade, Com Nitidez E Clareza, Mesmo A Uma Distância De 5 Metros. - Remoção Inteligente De Oclusão: Quando A Linha De Infusão Estiver Ocluída, O Motor De Passo Gira De Forma Inversa Para Liberar A Pressão Acumulada Na Linha De Infusão. Desempenho: - Faixa De Ajuste Da Taxa De Fluxo: 0,01 – 1,800ml/H (Com A Resolução

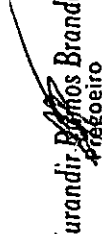

Odilon Alves dos Santos Júnior
Equipe de Apoio
Decreto n.º 001/2022



Antônio Carlos dos Santos de Moura
Equipe de Apoio
Decreto n.º 001/2022



Jurandir dos Santos Brandão
Equipe de Apoio
Decreto n.º 001/2022



De 0,01ml/H) - Precisão Da Taxa De Fluxo (Desempenho Essencial): $\pm 3\%$ - Faixa De Volume A Ser Administrado (VTBI): 0,01~9999ml, Com A Resolução De 0,01ml - Precisão Do Volume De Infusão (Desempenho Essencial): $\pm 3\%$ - Taxa De Purga: 1ml/H~800ml/H Ajustável $\pm 20\%$ - Pressão Máxima De Infusão: $>160\text{kpa}$ Alarme De Oclusão (Pressão) (Desempenho Essencial) Máximo: $100\text{kpa} \pm 30\text{kpa}$ Mínimo: $40\text{kpa} \pm 20\text{kpa}$ - Tempo Para Ativação Do Alarme De Oclusão; Bolus Máximo (Desempenho Essencial): Taxa De Fluxo Mínima: O Alarme De Oclusão É Ativado Quando A Pressão Está Dentro De $40\text{kpa} \pm 20\text{kpa}$ Por 13 Minutos Ou Quando A Pressão Está Dentro De $100\text{kpa} \pm 30\text{kpa}$ Por 14 Segundos. Fluxo Intermediário: O Alarme De Oclusão É Ativado Quando A Pressão Está Dentro De $100\text{kpa} \pm 30\text{kpa}$ E O Bolus Produzido É Menor Ou Igual A 0,3 ml. (O Conjunto De Infusão Jerry É Usado Para Criar Oclusão No Final Da Linha De Infusão Durante O Teste De Verificação). - Manter A Veia Aberta (KVO): Taxa De Fluxo 10ml/H Taxa De KVO = 3ml/H; 1ml/H Taxa De Fluxo $<10\text{ml/H}$, Taxa De KVO = 1ml/H Taxa De Fluxo $<1\text{ml/H}$, Taxa De KVO = Taxa De Fluxo - Tempo De Recuperação Depois Que O Som Do Alarme For Pausado: 1min50s A 2min - Tempo Para Pausa De Alarme: 1min50s A 2min - Alarme De Alta Prioridade (Desempenho Essencial): Alarme De Porta Aberta (Door Open Alarm), Alarme De Oclusão (Occlusion Alarm), Alarme De Término De Volume A Ser Administrado (VTBI Completion Alarm), Alarme De Ar Na Linha (Air In Line Alarm), Alarme De Bateria Fraca (Out Of Battery Alarm), Alarme De Desconexão Dupla De Bateria/Energia (Battery/Mains Power Double Disconnect Alarm), Alarme De Mal Funcionamento (Malfunction Alarm). - Classificação: Classe II Tipo CF, Bomba De Infusão Com Fonte De Energia Interna Para Operação Contínua, IPX2 - Requisitos De Ambiente: Temperatura De Armazenamento: $-30\text{oc} \sim +55\text{oc}$; Temperatura De Operação: $5\text{oc} \sim +40\text{oc}$; Umidade Relativa De Armazenamento: 75%; Umidade Relativa De Operação: 20% 90%; Faixa De Pressão Barométrica: 80,0kpa 106,0kpa - Tempo De Vida Útil: 5 Anos Especificações Técnicas: - Dimensões: 132mm X 95mm X 165mm (L*A*P); - Peso: 1,33 Kg; - Adaptador De



Odilon Alves dos Santos Júnior
Equipe de Apoio
Decreto n.º 001/2022



Antônio Carlos Santos de Moura
Equipe de Apoio
Decreto n.º 001/2022



Jurandir Ramos Brandão
Pisgoyeiro
Decreto n.º 001/2022



	Energia, Tensão E Frequência: Entrada A.C. 100V-240V~ 47-63Hz 0,7-0,35A, Saída D.C. 15V- 1,66A; - Tensão De Entrada Para A Bomba De Infusão: D.C.: 15 V; - Potência: <55VA; - Taxa De Fluxo Máxima: 1,800 ML/H. Imagens Meramente Ilustrativas. Dimensões Bomba De Infusão Para Equipo Universal MI23 - MDK Altura: 13,20 Centímetros Largura: 9,50 Centímetros Profundidade: 16,50 Centímetros Peso: 1,33 Kilogramas. Marca: General/MI23				
41	Detector Fetal Digital De Mesa; • Transdutor De Alta Sensibilidade • Alto-Falante De Alta Performance • Design Ergonômico E Compartimento Para Transdutor • Entrada Para Fone De Ouvido Ou Gravador De Som Ou Computador • Botão Liga/Desliga, Controle De Volume E Desligamento Automático • Tela De Lcd Para Visualização Numérica Do Batimento Cardíaco Fetal • Alimentação Bivolt Automático E Através De Baterias Recarregáveis Com Carregador Integrado • Desligamento Automático Após 3 Minutos Sem Utilização • Certificado Pelo Inmetro. Marca: MD/FD300D	Un	20	1.541,00	30.820,00
44	Escada Clínica Tubular - 02 Degraus - Possui Fitas Antiderrapantes E Pés Com Revestimento Emborrachado. Estrutura Em Aço Carbono 1020, Revestida Com Pintura Epóxi; Degraus Antiderrapantes Com Revestimento De Ravena Na Cor Preta; Peso Máximo Suportado: 120kg; Marca: Helma/Helma	Un	10	257,29	2.572,90
53	Focos Cirúrgicos Auxiliares; Cúpula Confeccionadas Em Polímero De Alto Impacto, De Fácil Assepsia, Leves, Seladas. Sistema Mecânico Que Permite Deslocamento De Profundidade Do Volume De Luz De Aprox.60 Cm A 1 Metro Do Eixo Da Cúpula Que Possibilitam Manobras Rápidas, Fáceis E Posicionamento Sem Esforço Do Cirurgião, Com Opcional De Giro Em 360° Em Torno Do Eixo. Manoplas São Confeccionadas Em Alumínio Ou Aço Inoxidável, Autoclaváveis E Removidas Através Do Sistema Pino/Niple. Opções: Cúpulas Apollo: 02 Satélites, 04 Satélites, 3x3 Bulbos Led E 3x4 Led. Iluminação Com Geração Através De Tecnologia De Leds Multicoloridos, Baixo Consumo De Energia E Calor Radiado. Livre Dos Raios Infra-Vermelhos E Ultravioletas Proporcionando	Un	01	100.000,00	100.000,00

Odilon Alves dos Santos Júnior
Equipe de Apoio.
Decreto n.º 001/2022

Antônio Carlos Santos de Moura
Equipe de Apoio
Decreto n.º 001/2022

Jurandir Ramos Brandão
Pregoeiro
Decreto n.º 001/2022



	<p>Uma Luz Fria, Branca, Homogênea, Circular, Guiadas Através De Feixes Sobrepostas A Partir De Lentes Ultra Narrow, De Alta Eficiência Tir (Total Internal Reflection). Redução Do Calor Irrradiado Convertendo Grande Proporção De Eletricidade Em Luz Visível Com Ajuste De Iluminação De 0 Até 160 Mil Lux Por Cúpula. Controle Da Intensidade Luminosa E Temperatura De Cor Com Possibilidade De Ajuste Em Níveis Escalonáveis. Painel De Controle Confeccionado Em Polímero De Alto Impacto, Dotado De Tela Touch-Screen, Com Display Colorido De 4,3". Tecla On/Off E Acionamento Do Sistema Endo (Opcional), Controle Da Intensidade Luminosa E Temperatura De Cor Com Possibilidade De Ajuste Em Níveis Escalonáveis. Cavalete Com Pedestal Construído E Montado Em Coluna Confeccionada Em Aço Carbono Com Tratamento Anticorrosivo E Pintura Eletrostática. Dispõe De Rodízios Com Sistema De Freios Que Garantem A Segurança No Manuseio E Utilização. Articulações Variáveis De Ângulo, Posição E Altura, Extremamente Leve. Marca: Medlight/Medlight</p>				
54	<p>Focos Cirúrgicos Auxiliares; Cúpula Confeccionadas Em Polímero De Alto Impacto, De Fácil Assepsia, Leves, Seladas. Sistema Mecânico Que Permite Deslocamento De Profundidade Do Volume De Luz De Aprox.60 Cm A 1 Metro Do Eixo Da Cúpula Que Possibilitam Manobras Rápidas, Fáceis E Posicionamento Sem Esforço Do Cirurgião, Com Opcional De Giro Em 360° Em Torno Do Eixo. Manoplas São Confeccionadas Em Alumínio Ou Aço Inoxidável, Autoclaváveis E Removidas Através Do Sistema Pino/Niple. Opções: Cúpulas Apollo: 02 Satélites, 04 Satélites, 3x3 Bulbos Led E 3x4 Led.; Iluminação Com Geração Através De Tecnologia De Leds Multicoloridos, Baixo Consumo De Energia E Calor Radiado. Livre Dos Raios Infra-Vermelhos E Ultravioletas Proporcionando Uma Luz Fria, Branca, Homogênea, Circular, Guiadas Através De Feixes Sobrepostas A Partir De Lentes Ultra Narrow, De Alta Eficiência Tir (Total Internal Reflection). Redução Do Calor Irrradiado Convertendo</p>	Un	01	30.000,00	30.000,00

Odilon Alves dos Santos Júnior
Equipe de Apoio
Decreto n.º 001/2022

Antônio Carlos Santos de Moura
Equipe de Apoio
Decreto n.º 001/2022

Jurandir Santos Brandão
Equipe de Apoio
Decreto n.º 001/2022



	<p>Grande Proporção De Eletricidade Em Luz Visível Com Ajuste De Iluminação De 0 Até 160 Mil Lux Por Cúpula. Controle Da Intensidade Luminosa E Temperatura De Cor Com Possibilidade De Ajuste Em Níveis Escalonáveis. Painel De Controle Confeccionado Em Polímero De Alto Impacto, Dotado De Tela Touch-Screen, Com Display Colorido De 4,3". Tecla On/Off E Acionamento Do Sistema Endo (Opcional), Controle Da Intensidade Luminosa E Temperatura De Cor Com Possibilidade De Ajuste Em Níveis Escalonáveis. Cavalete Com Pedestal Construído E Montado Em Coluna Confeccionada Em Aço Carbono Com Tratamento Anticorrosivo E Pintura Eletrostática. Dispõe De Rodízios Com Sistema De Freios Que Garantem A Segurança No Manuseio E Utilização. Articulações Variáveis De Ângulo, Posição E Altura, Extremamente Leve. Marca: Medlight/Medlight</p>				
65	<p>Lanterna Clínica; • Liga Aeroespacial De Alumínio, 60% Mais Forte E Ainda Assim Muito Leve • Coloridas Por Anodização Com Belo Acabamento • Iluminação LED De Alta Performance Com Potência De 3V • Possui Conveniente Clip De Bolso Para Melhor Comodidade • O LED É Protegido Evitando Quebras Por Quedas Acidentais • Acionamento Liga/Desliga Da Iluminação Através Do Clip • Vida Útil Do LED Por Mais De 10.000 Horas • Alimentação Através De Duas Pilhas Alcalinas AAA Inclusas Marca: MD/LED</p>	Un	20	200,00	4.000,00
80	<p>Monitor; • Eletrocardiografia (ECG), 3 Ou 5 Vias Com 7 Derivações Mostradas Simultaneamente. Detecção Do Segmento De ST E QRS. Analisador De Arritmia (12 Tipos), Histórico De Arritmias Ocorridas, Detector De Marca Passo, Detecção Do Segmento ST-QRS, Filtro De Banda DIA, MON, OPR. • Indicação De Frequência Cardíaca Por ECG, SPO2, ECG+SPO2, PNI E IBP. • Oximetria (SPO2) Com Curva Plestimográfica; Indicação Numérica De Saturação E PULSO (PR); Tecnologia Digital De Medidas Precisas Em Situações De Baixa Perfusão. Indicador De Perfusão Com Barra Gráfica. • Temperatura 02 Canais Simultâneos (Cutâneos/ Superficiais - Esofágico/Retal); Sensor Imersível Circular Ou Tubular. Cálculo Das Médias Das</p>	Un	02	20.164,00	40.328,00



Odilon Alves dos Santos Júnior
Equipe de Apoio
Decreto n.º 001/2022

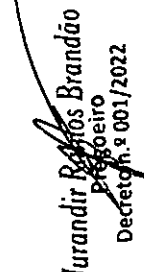

Antônio Carlos Soares de Moura
Equipe de Apoio
Decreto n.º 001/2022

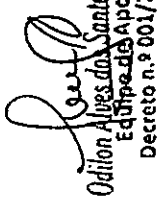

Jurandir Reis dos Brandão
Equipe de Apoio
Decreto n.º 001/2022



<p>Temperaturas (Delta T). • Pressão Arterial Não Invasiva (NIPB), Tecnologia SUNTECH, Manual E Automática. Intervalo De Medição Programável Para Monitorização Automática. Acionamento E Interrupção Por Tecla Dedicada. Proteção Sobre-Pressão Por Hardware. Medição De Pressão SYS, DIA, MAP. Pressurização Controlada Para Função Venosa. • Taxa Respiração Por Sonda Nasal (T-Resp) E/Ou Bioimpedância Respiratória Transtorácica (Resp). Traçado Com Ganho Automático. Detecção De Apnéia Com Tempo Programado. • Calculador De Medicamentos Incorporado. • Tela Em TFT LCD (Cristal Líquido) Colorido De 12.1". Opcional Touch Screen. Resolução 800x600 Pixels. Formato De Telas E Tamanhos De Números Programáveis Pelo Usuário, Velocidade De Varredura Ajustável. Congelamento E Gravação Da Tela, Apresentação Dos Últimos 15 Seg Antes Do Congelamento, Histórico De Alarmes (Prioridade Alta, Média E Baixa). Tela De Oxy-CRG, Seleção De Cores Para Cada Parâmetro, Apresentação De Números Extra Grandes, Identificação De Paciente. • Apresentação De 8 Curvas De Onda Simultâneas, (Configuração Básica) De Todos Os Valores Numéricos Medidos. • Alarme Visual E Audível Com Limites Programáveis Para Todos Os Parâmetros Monitorados (Indicação Visual E Sonora). Indicação Sonora De QRS Programada. Alarmes Visuais Segundo A NBR IEC 60601-1-1-2-49. 01 • Armazenamento De Tendências De 360 Horas E 60 Eventos. Alarmes Programáveis Para Todos Os Parâmetros Medidos. Apresentação De Tendências Por Gráficos Ou Tabelas. • Bateria Recarregável De Alta Energia Incorporada (06 Horas). • Design Para Consumo De Baixa Energia Com Modo Stand By. • Uso Adulto, Pediátrico E Neonatal (Selecionável). Manguitos Para Obeso, Adulto, Pediátrico, Neonatal, Coxa (Descartáveis Ou Reutilizáveis). • Alça Para Transporte*. • Controle Remoto Infra-Red. • Filtro Contra Interferências De Ruído Da Rede Elétrica, Proteção Para Uso Com Desfibrilador. • Tensão De Rede Elétrica 90 A 264 Vca 50/60Hz. Bivolt Automático. • Idiomas Disponíveis: Português, Inglês, Espanhol, Polonês, Francês, Chinês, Árabe, Russo, Italiano, Turco, Etc. • Brilho De Tela E</p>				
---	--	--	--	--

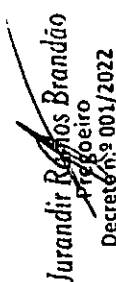

Odilon Alves dos Santos Júnior
Equipe de Apoio
Decreto n.º 001/2022



Antônio Carlos Santos de Moura
Equipe de Apoio
Decreto n.º 001/2022

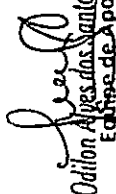

Jurandir Reis dos Brandão
Equipe de Apoio
Decreto n.º 001/2022



	Volume Ajustável. • Detecção De Marca Passo. • Sistema De Auto Teste, Possibilidade De Manutenção Remota, Upgrade De Software Via Computador • Proteção Para Uso Simultâneo Com Desfibrilador. • Dimensões E Pesos: G3D - 352x365x146mm 4,8kg - Tela 12,1". • Led Indicador De Alarme, Led Indicador De Energia, Led Indicador De Carga, Alto Falante, Botão Rotativo, Botão/Mouse (Smart Botton), Teclas De Controle. Marca: Endobrax/G3D				
81	Otoscópio; • Iluminação Direta De 2.5V Proporciona Qualidade De Iluminação • Cabeça Inteiramente Metálica Com Lente Removível • Campo De Visão Com Aumento De 4 Vezes • Iluminação Branca E De Alto Brilho, Com Excelente Nitidez Da Imagem • Conexão Para Pera De Insuflação, Possibilita Avaliar A Mobilidade Da Membrana Timpânica (Pera Opcional) • Espéculos Disponíveis Em Diversos Tamanhos E Modelos, Descartáveis E Reutilizáveis • Fácil Substituição Da Lâmpada • Cabo Em Metal Com Superfície Recartilhada, Melhor Aderência E Segurança • Reostato Para Controle De Intensidade Da Luz • Alimentação Através De 2 Pilhas Alcalinas Tipo C Benefícios • Iluminação Direta De 2.5V Proporciona Qualidade De Iluminação. • Cabeça Inteiramente Metálica Com Lente Removível. • Campo De Visão Com Aumento De 4 Vezes. • Abertura Na Base Do Cabo, Permite Utilizar Bateria Recarregável. Marca: MD/MarkII	Un	15	528,93	7.933,95
82	Oxímetro De Pulso Com Monitorização De Batimentos Cardíacos. • Portátil (Quando Fora Da Base). • De Mesa (Quando Alojado Na Base). • Carrega As Baterias Durante O Uso (Quando Alojado Na Base). • Tecnologia De Medição Digital. • Alarmes De Parâmetros Programáveis (Todos). • Medições Precisas Em Perfusões Baixas. • Anti-Movement System: Permite Medições Mesmo Em Pacientes Agitados Ou Em Movimento, Sem Perda De Pulso. • Sensor Digital Spo2 Que Permite Medições Em Pacientes De Pele Escura Ou Com Esmalte. • Baterias Recarregáveis Tipo Aa, (De Fácil Reposição). Com Autonomia De Até 16 Horas* De Uso Contínuo Ou 72 Horas Em Standby. • Memória Interna Para Armazenamento De Até 24 Horas De	Un	15	3.032,00	45.480,00



Odilon Alves dos Santos Junior
Equipe de Apoio
Decreto n.º 001/2022

Antônio Carlos Santos de Moura
Equipe de Apoio
Decreto n.º 001/2022

Jurandir Ramos Brandão
Equipe de Apoio
Decreto n.º 001/2022

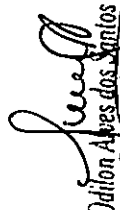

	Monitoramento. • Comunicação Com O Computador Para Recuperação Da Monitoração Armazenada Na Memória Interna Das Últimas 24 Horas. • Software De Gerenciamento De Informações Capaz De Apresentar Curva De Tendência Das Informações Armazenadas Na Memória**. • Display De Lcd Colorido Com Tela Rotacional Curva Plestimográfica, Indicação Numérica E Barra Gráfica Ou Com Números Grandes E Barra Gráfica. Retro Iluminado Que Facilita A Visualização Mesmo Em Ambientes Com Pouca Ou Nenhuma Luz. Ajuste Da Retro Iluminação Conforme A Necessidade Do Ambiente. • Monitoração Assistida Por Interface Sonora Com Nível Ajustável. • Sensor Spo 2 Para Adulto, Pediátrico, Neonatal E Lingual. • Dimensões: 13.5x6.5x3.0cm • Peso: 118g Marca: Endobrax/G1B				
92	Suporte Para Soro Em Aço Inox. Estrutura Em Tubo Redondo De Aço Inox; Altura Regulável Entre 1,80 A 2,30m; Rodízios De 2"; Marca: Artmed/285A	Un	40	486,73	19.469,20
95	Termômetro Infravermelho; Data De Fabricação E Número De Série: Consulte A Etiqueta Do Produto Performanodoproducto: 1) Faixa De Exibição De Temperatura: 35°C 42°C; 2) Unidades De Temperatura: Celsius E Fahrenheit; 3) Faixa De Medição: Modo De Testa: 35°C 42°C/ Modo De Objeto: 0°C 100°C; 4) Resolução: 0,1°C; 5) Precisão De Medição: O Erro Máximo Permitido É De + 0,2 ° C Na Faixa De Temperatura De 35°C A 42,0°C; Fora Da Faixa De Temperatura De 3s,0°C A 42,0°C, O Erro Máximo Permitido É De + 0,3°C.; 6) Condições De Fornecimento: Fonte De Alimentação Interna Dc 3.Ov Aaa • 2, Consulte A Seção 7 Pilhas; 7) Condições De Trabalho: L6°C 35°C; Umidade Relativa S8s%; 8) Condições De Armazenamento: -2o°C 55°C; Umidade Relativa 85"; 9) Dimensões: L50mm•45mm •40mm Âmbito De Aplicação: Temperatura Da Testa, Temperatura Do Objeto. Contraindicações: Nenhuma Caraterísticas: • Medição De Testa E Objetos - Do Memórias De Leitura - Tamanho Ergonômico E Compacto • Emite Um Bipe Quando Estiver Pronto - Tela Prande - Bateria Substituível • Desligamento Automático Marca: Jhome/Jhome	Un	52	232,72	12.104,44
Total Geral - RS				415.813,39	

Odilon Alves dos Santos Junior
Equipe de Apoio
Decreto n.º 001/2022

Antônio Carlos dos Santos de Moura
Equipe de Apoio
Decreto n.º 001/2022

Jurandir Ramos Brandão
Gregoire
Decreto n.º 001/2022



Health Santa Luzia EIRELI

1398



Documento Assinado Digitalmente por: MARCOS ANTONIO MATOS DA SILVA - 23/05/2023 18:02:00
Acesse em: <https://eicm.ba.gov.br/ppp/validaDoc.seam> Código do documento: a187f3f6-4249-476d-bed6-083d5ac319d3

Santa Luzia, 20 de Abril de 2022.

A
Município De Jaborandi
Comissão Permanente de Licitação
Jaborandi/BA

Pregão Eletrônico nº: 017/2022
Data de Abertura: 20/04/2022 – Horário: 09:00 horas.

DECLARAÇÃO

A empresa **A HEALTH SANTA LUZIA - EIRELI, CNPJ Nº 27.602.134/0001-39** com sede na, AV. RAUL TEIXEIRA DA COSTA SOBRINHO 940 LOJA 02, ADEODATO, SANTA LUZIA - MG, neste ato representada pelo(s) Diretor(res), Sócio(s) ou representante legal Sra. PATRICIA APARECIDA ROMANHOL, endereço RUA SEIS 245, POR DO SOL, TAQUARAÇU DE MINAS/MG. RG MG-8.599.339, CPF 026.900.266-94, estado civil SOLTEIRA.

Declara que: que todos os itens cotados, obedecemos às normas e padrões da ABNT e INMETRO, ser de boa qualidade e atender eficazmente às finalidades que deles naturalmente se esperam, conforme determina o Código de Defesa do Consumidor.

Declara que: que atendemos a todas as exigências, inclusive quanto aos requisitos exigidos para habilitação no referido certame, em observância ao disposto no inciso VII, do art. 4º, da Lei nº 10.520, de 17.07.2002.

Declara que: ter tomado conhecimento do instrumento convocatório relativo à licitação em referência, estar ciente dos critérios de julgamento do certame e da forma de pagamento estabelecidos para remunerar a execução do objeto licitado.

Declara que: correrão por conta da empresa todos os encargos sociais, trabalhistas, impostos, taxas, seguros e quaisquer outras despesas relativas aos serviços a serem contratados.

Condições de Pagamento:

Banco do Brasil: AG: 1229-7 C/C: 68.885-1
Validade da Proposta: Conforme o edital
Prazo de Entrega: Até 30 dias
Pagamento: Conforme o edital
Garantia: 12 meses ou conforme descrito no item na proposta ou edital.

PATRICIA APARECIDA ROMANHOL:02690026694
6694

Assinado de forma digital por
PATRICIA APARECIDA
ROMANHOL:02690026694
Dados: 2022.04.18 15:28:26
-03'00"

PATRICIA APARECIDA ROMANHOL
SOCIA – DIRETORA

Odilon Alves dos Santos Júnior
Equipe de Apoio
Decreto n.º 001/2022

Antônio Carlos Santos de Moura
Equipe de Apoio
Decreto n.º 001/2022

Jurandir Ramos Brandão
Equipe de Apoio
Decreto n.º 001/2022



Health Santa Luzia EIRELI

1399



Santa Luzia, 20 de Abril de 2022.

A
Município De Jaborandi
Comissão Permanente de Licitação
Jaborandi/BA

Pregão Eletrônico nº: 017/2022

Data de Abertura: 20/04/2022 – Horário: 09:00 horas.

DECLARAÇÃO

A empresa **A HEALTH SANTA LUZIA - EIRELI, CNPJ Nº 27.602.134/0001-39**, declara, sob as penas da lei, que, até a presente data, inexistem fatos impeditivos para sua habilitação, no presente processo licitatório, ciente da obrigatoriedade de declarar ocorrências posteriores. E que não há nenhum motivo impeditivo, podendo a mesma contratar e licitar com a administração pública.

DECLARAÇÃO

A empresa **A HEALTH SANTA LUZIA - EIRELI, CNPJ Nº 27.602.134/0001-39**, declara, sob as penas da lei, em atendimento ao disposto no inciso V do art. 27 da Lei 8666/93, que na mesma não há realização de trabalho noturno, perigoso ou insalubre por menores de 18 anos ou a realização de qualquer trabalho por menores de 16 anos, salvo na condição de aprendiz, na forma da Lei.

DECLARAÇÃO

A empresa **A HEALTH SANTA LUZIA - EIRELI, CNPJ Nº 27.602.134/0001-39**, declara, sob as penas da lei, que, até a presente data, a empresa não se acha declarada inidônea para licitar e contratar com o Poder Público ou suspensão do direito de licitar ou contratar com a Administração Municipal, e inexistem fatos impeditivos para sua habilitação.

DECLARAÇÃO

A empresa **A HEALTH SANTA LUZIA - EIRELI, CNPJ Nº 27.602.134/0001-39** declara que tomou conhecimento de todas as disposições editalícias e contratuais e que conhece as condições para o cumprimento das obrigações objeto dessa licitação.

DECLARAÇÃO

A empresa **A HEALTH SANTA LUZIA - EIRELI, CNPJ Nº 27.602.134/0001-39** declarar que aceita todas as condições do Edital e que tem pleno conhecimento de todas as especificações técnicas necessárias ao cumprimento do objeto.

PATRICIA APARECIDA ROMANHOL:02690026694
6694

Assinado de forma digital
por PATRICIA APARECIDA
ROMANHOL:02690026694
Dados: 2022.04.18 15:29:08
-03'00'

PATRICIA APARECIDA ROMANHOL
SOCIA – DIRETORA

Odilon Alves dos Santos Júnior
Equipe de Apoio
Decreto n.º 001/2022

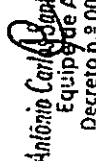
Antônio Carlos Santos de Moura
Equipe de Apoio
Decreto n.º 001/2022

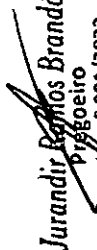
Jurandir Ramos Brandão
Pregoeiro
Decreto n.º 001/2022



Santa Luzia, 20 de Abril de 2022.

A
Município De Jaborandi
Comissão Permanente de Licitação
Jaborandi/BA

Pregão Eletrônico nº: 017/2022

Data de Abertura: 20/04/2022 – Horário: 09:00 horas.

DECLARAÇÃO

A empresa **A HEALTH SANTA LUZIA - EIRELI, CNPJ Nº 27.602.134/0001-39**, declara, sob as penas da lei, cumprimento ao inciso VII, do artigo 4º, da Lei Federal nº 10.520/2002, que cumpre plenamente os requisitos de habilitação e que concorda com todos os termos do edital. Declaramos ainda que não existem impedimentos à habilitação da mesma na presente licitação. O signatário assume responsabilidade civil e criminal por eventual falsidade.

DECLARAÇÃO

A empresa **A HEALTH SANTA LUZIA - EIRELI, CNPJ Nº 27.602.134/0001-39** declara, sob as penas da lei, que, até a presente data, inexistem fatos impeditivos para sua habilitação, no presente processo licitatório, ciente da obrigatoriedade de declarar ocorrências posteriores. E que não há nenhum motivo impeditivo, podendo a mesma contratar e licitar com a administração pública.

DECLARAÇÃO

A empresa **A HEALTH SANTA LUZIA - EIRELI, CNPJ Nº 27.602.134/0001-39**, declara sob as penalidades da lei, que se enquadra como Empresa de Pequeno Porte (EPP) nos termos do art. 3º da Lei Complementar n.º 123 de 14 de dezembro de 2006, estando apta a fruir os benefícios e vantagens legalmente instituídas, por não se enquadrar em nenhuma das vedações legais impostas pelo § 4º do referido artigo, não havendo fato superveniente impeditivo da participação no presente certame.

DECLARAÇÃO

A empresa **A HEALTH SANTA LUZIA - EIRELI, CNPJ Nº 27.602.134/0001-39**, declara, sob as penalidades da lei, que, concorda com todos os termos estabelecidos neste Edital, e declaro para os devidos fins e efeitos legais que não pertence ao quadro societário da empresa acima, servidores público da ativa, ou empregador de empresa pública ou de sociedade de economia mista, por serviços prestados, inclusive consultoria, assistência técnica ou assemelhados.

PATRICIA APARECIDA, Assinado de forma digital
ROMANHOL:02690026694 por PATRICIA APARECIDA
ROMANHOL:02690026694
6694 Dados: 2022.04.18 15:30:14
-03'00'

PATRICIA APARECIDA ROMANHOL
SOCIA – DIRETORA

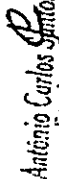

Odilon Alves dos Santos Júnior
Equipe de Apoio
Decreto n.º 001/2022

Antônio Carlos Santos de Moura
Equipe de Apoio
Decreto n.º 001/2022

Jurandir Barros Brandão
Equipe de Apoio
Decreto n.º 001/2022

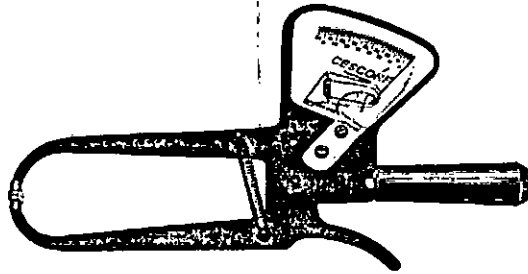

ADIPÔMETRO/PLICÔMETRO CLÍNICO TRADICIONAL – CESCORF



Adipômetro de alta qualidade com ótimo custo/benefício.

- Corpo em alumínio com revestimento pintura epóxi preta.
- Cabo e protetores em nylon technyl.
- Ponteiros fixas em nylon technyl e molas de aço zincado.
- Régua com marcações em milímetros.
- Possui abertura de 75 mm, e molas com pressão de 10 g/mm².

Acompanha:

- Embalagem maleta transporte e trena antropométrica.
- Etiqueta para acesso ao software (análise composição corporal).

CESCORF é a única fabricante latino-americana com aprovação pela INTERNATIONAL SOCIETY FOR THE ADVANCEMENT OF KINANTHROPOMETRY - ISAK

Especificações Técnicas :

- Sensibilidade: 1 mm
- Amplitude leitura: 75 mm
- Pressão das molas: 10 g/mm² ± 0,2 g/mm²
- Dimensões: 286 mm x 185 mm
- Peso: 180 g 800 g com estojo
- Base: alumínio com revestimento pintura epóxi preta.

Garantia: 1 ano

Jurandir Ramos Brandão
 Prefeito
 Decreto nº 001/2022

Antônio Carlos Santos de Moura
 Equipe de Apoio
 Decreto n.º 001/2022

Odilon Alves dos Santos Júnior
 Equipe de Apoio
 Decreto nº 001/2022



 Detalhes do Produto

Nome da Empresa	CESCORF EQUIPAMENTOS PARA ESPORTE LTDA		
CNPJ	87.965.893/0001-98	Autorização	8.19.757-7
Produto	Plicômetro Científico Digital CESCORF		
Modelo Produto Médico	Plicômetro Científico Digital		
Tipo de Arquivo	Arquivos	Expediente, data e hora de inclusão	
INSTRUÇÕES DE USO OU MANUAL DO USUÁRIO DO PRODUTO	0. IFU - Plicômetro Científico Digital.pdf	1301498/21-1 - 05/04/2021 - 05:19	
Nome Técnico	Analisador de Percentual de Gordura		
Registro	81975770004		
Processo	25351.261399/2020-04		
Fabricante Legal	• FABRICANTE: CESCORF EQUIPAMENTOS PARA ESPORTE LTDA - BRASIL		
Classificação de Risco	I - BAIXO RISCO		
Vencimento do Registro	VIGENTE		

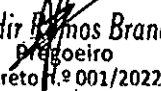
[Exportar para Excel](#) |
 [Exportar para PDF](#) |
 [Voltar](#)

 Jurandir Ramos Brandão
 Pregoeiro
 Decreto n.º 001/2022

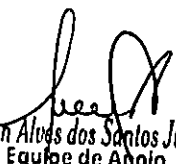
 Antônio Carlos Santos de Moura
 Equipe de Apoio
 Decreto n.º 001/2022

 Odilon Alves dos Santos Júnior
 Equipe de Apoio
 Decreto n.º 001/2022



Detalhes do Produto

Nome da Empresa	ACCUMED PRODUTOS MÉDICO HOSPITALARES LTDA		
CNPJ	06.105.362/0001-23	Autorização	8.02.753-1
Produto	Aparelho de Pressão Digital G-Tech Modelo BSP11		
Modelo Produto Médico	BSP11		
Tipo de Arquivo	Arquivos	Expediente, data e hora de inclusão	
INSTRUÇÕES DE USO OU MANUAL DO USUÁRIO DO PRODUTO	IM_BPSP11_REV07_060820.pdf	0532502/21-3 - 09/02/2021 02:08	
Nome Técnico	Monitor de Pressao Arterial Nao Invasivo		
Registro	80275310064		
Processo	25351.073865/2017-03		
Fabricante Legal	• FABRICANTE: JOYTECH HEALTHCARE CO.,LTD - CHINA, REPÚBLICA POPULAR		
Classificação de Risco	II - MEDIO RISCO		
Vencimento do Registro	VIGENTE		

[Exportar para Excel](#)
[Exportar para PDF](#)
[Voltar](#)

Jurandir Ramos Brandão
Pregoeiro
Decreto n.º 001/2022

Antônio Carlos Santos de Moura
Equipe de Apoio
Decreto n.º 001/2022

Odilon Alves dos Santos Júnior
Equipe de Apoio
Decreto n.º 001/2022



Aparelhos Digitais de Pressão Linha Home

4 ANOS GARANTIA

Aparelho Automático de Braço

- Verificado e aprovado pelo INMETRO.
- Indicador de arritmia cardíaca
- Média automática das três últimas medições.
- 120 memórias com hora e data
- Indicador gráfico de nível de hipertensão.
- Validado Clinicamente pela ESH (Sociedade Europeia de Hipertensão).



BSP11



5 ANOS GARANTIA NESTE MODELO

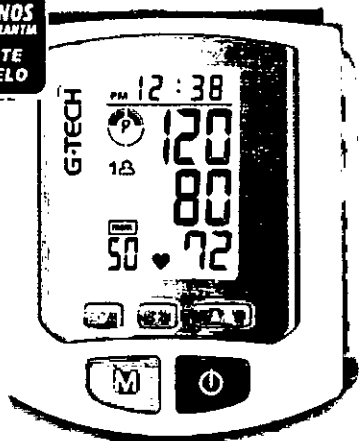

RW 450

Aparelho Automático de Pulso

- Indicador gráfico de nível de hipertensão.
- Detecção de arritmia cardíaca.
- Verificado e aprovado pelo INMETRO.
- Média automática das 3 últimas medições.
- Memória para 100 resultados com hora e data, divididos para 2 usuários.

CONEXÃO TOTAL AO PC
 Porta para conexão com computador e análise de resultados (cabos vendidos separadamente)



LA 250

Aparelho Automático de Braço

- Verificado e aprovado pelo INMETRO.
- Indicador gráfico de nível de hipertensão.
- Indicador de arritmia cardíaca.
- Média automática das três últimas medições.
- 120 memórias com hora e data divididos para três usuários.

Tabela comparativa entre os aparelhos da Linha Home

Modelo	Tipo	Memória	Posição	Deteção Arritmia	Indic. Gráfico	Múlti. Memória	Conexão PC	Média Automática
BSP11	Auto	120	Braço	Sim	Sim	Não	Não	Sim
RW 450	Auto	100**	Pulso	Sim	Sim	2 pessoas	Sim	Sim
LA250	Auto	120*	Braço	Sim	Sim	3 pessoas	Não	Sim

** Memória para 100 resultados, divididos para 2 usuários.

* Memória para 120 resultados, divididos para 3 usuários.

Jurandir Ramos Brandão
 Pregoeiro
 Decreto n.º 001/2022

Antônio Carlos Santos de Moura
 Equipe de Apoio
 Decreto n.º 001/2022

Osilton Alves dos Santos Júnior
 Equipe de Apoio
 Decreto n.º 001/2022



Detalhes do Produto

Nome da Empresa	COMÉRCIO DE MATERIAIS MÉDICOS HOSPITALARES MACROSUL LTDA		
CNPJ	95.433.397/0001-11	Autorização	8.00.702-1
Produto	ASPIRADOR PORTÁTIL DE SECREÇÕES - MD		
Modelo Produto Médico	DV-350		
Tipo de Arquivo	Arquivos	Expediente, data e hora de inclusão	
INSTRUÇÕES DE USO OU MANUAL DO USUÁRIO DO PRODUTO	MO.DV350.V1.2014_REV.04_AGO_2021.pdf	3636246/21-6 - 14/09/2021 - 03:15	
Nome Técnico	Aspirador de Fluidos Fisiologicos		
Registro	80070210069		
Processo	25351.729074/2013-90		
Fabricante Legal	• FABRICANTE: ANEST IWATA SPARMAX CO., LTD. – TAIWAN - TAIWAN		
Classificação de Risco	II - MEDIO RISCO		
Vencimento do Registro	VIGENTE		

Exportar para Excel

Exportar para PDF

Voltar

Jurandir dos Santos Brandão
 Pílegoieiro
 Decreto n.º 001/2022

Antônio Carlos Santos de Moura
 Equipe de Apoio
 Decreto n.º 001/2022

Odilon Alves dos Santos Júnior
 Equipe de Apoio
 Decreto n.º 001/2022



ASPIRADOR PORTÁTIL DE SECREÇÕES DV-350 – MARCA MACROSUL

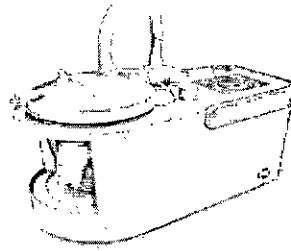

O DV-350 é um aspirador portátil e versátil de alto vácuo, indicado para sucção de secreções, fluidos corporais, corpos estranhos nas áreas nasais, faringe e traquéia.

Descrição

- Silencioso e potente, baixo ruído de operação
- Bomba tipo pistão totalmente isento de óleo
- Produz vácuo de 0 – 620 mmHg
- Fluxo de aspiração de 18 litros por minuto
- Leve, pesa apenas 3.5kg
- Alça móvel e integrada para melhor portabilidade
- Bateria integrada recarregável, com autonomia maior que 40 minutos de sucção
- Indicador luminoso de carga da bateria e energia
- Frasco coletor de 800ml com proteção antitransbordamento
- Botão regulador de vácuo para controle da potência de sucção
- Visor analógico de fácil leitura da pressão (vacuômetro)
- Filtro para proteção da contaminação cruzada
- Acionamento através do botão liga/desliga
- Grau de proteção contra poeira e umidade IP22

Jurandir Ramos Brandão
 Pregoeiro
 Decreto n.º 001/2022

Antônio Carlos Santos de Moura
 Equipe de Apoio
 Decreto n.º 001/2022

Odilon Alves dos Santos Júnior
 Equipe de Apoio
 Decreto n.º 001/2022



MOBILE BABY ELP-25BB

BALANÇA DIGITAL PARA PESAR (e medir) BEBÊS

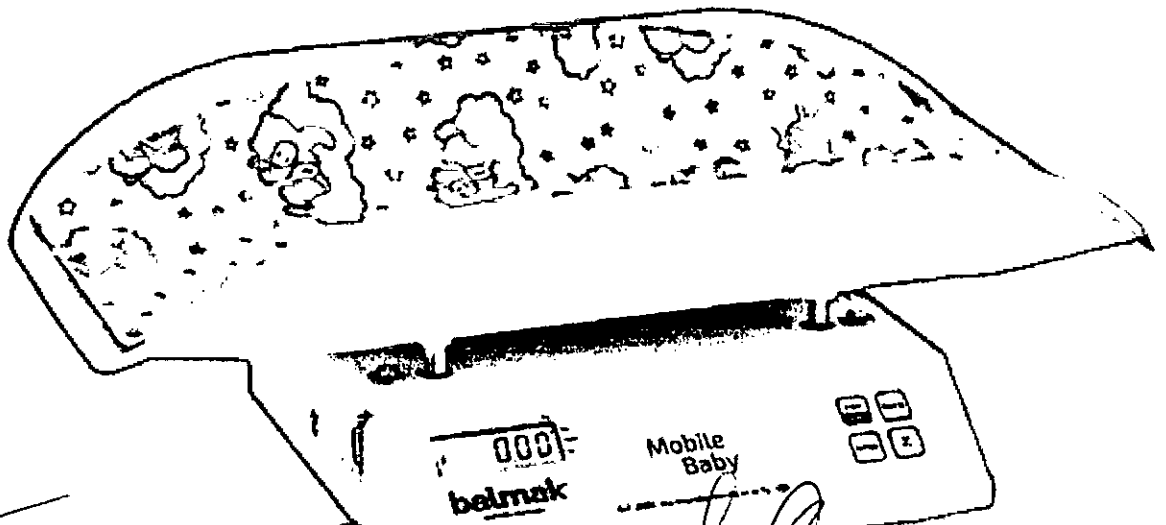
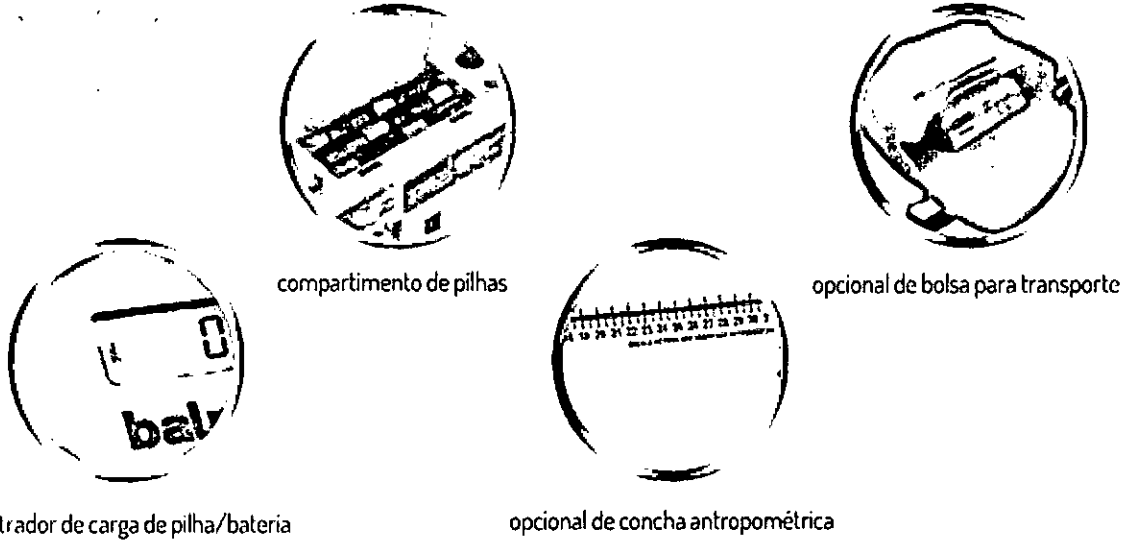

Jurandir dos Santos Brandão
Pregoeiro
Decreto n.º 001/2022

Antônio Carlos Santo de Moura
Equipe de Apoio
Decreto n.º 001/2022

Odilon Alves dos Santos Júnior
Equipe de Apoio
Decreto n.º 001/2022

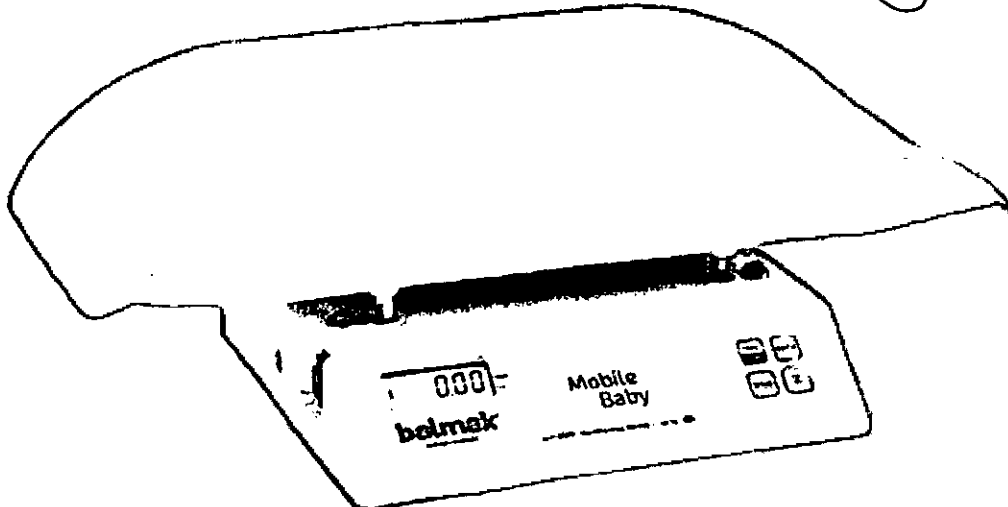



Especificações

Capacidade	25kg, com dupla escala, sendo: 2g até 10,000kg e 5g de 10,005g até 25,000kg		
Alimentação	Fonte automática "Full Range" externa. Entrada: 90-250VAC, 50/60Hz e Saída 5,5V/500mA		
Concha anatômica	Em polipropileno injetado na cor extra-branco. Anti-germes, totalmente higienizável e atóxica. (Atende a Norma EB-2062 de 1987 da Associação Brasileira dos Fabricantes de Brinquedos e Norma Europeia EN71-3 de 1988 sobre migração de elementos químicos em brinquedos, o que garante a segurança dos bebês)		
Gabinete	Em plástico ABS injetado na cor extra-branco. Garantia de acabamento de excelente qualidade, com resistência e durabilidade		
Teclado (e painel da balança)	Teclado tipo "membrana" durável e de fácil digitação, com painel em policarbonato resistente, dispensando proteções adicionais		
Funções do teclado	Liga/desliga, Tara (máx 100% da Capacidade Máxima), Zero e Impressão. A função Tara atua para facilitar o cálculo de peso do bebê antes e depois da amamentação, peso de fralda limpa e fralda suja, e ainda permite pesagem descontando o peso de traveseiros, fraldas, cobertores, etc		
Buzzer sonoro	Sonorização de teclas durante a digitação		
Pés antiderrapantes em borracha sintética	Além de permitir a correção do nivelamento, oferecem maior aderência ao balcão/mesa, e segurança para as pesagens		
Dimensões	Gabinete: 30L x 28P x 9,5A cm / Concha anatômica: 55P x 30L x 8,5A cm		
Peso da balança	4,250kg + 0,500kg versão bat	Peso de embarque da balança	5,050 kg + 0,500kg versão bat
Dimensões	Gabinete: 30L x 28P x 9,5A cm / Concha anatômica: 55P x 30L x 8,5A cm		
Consumo	0,2W ou 12W durante a recarga da bateria (quando houver)		
Garantia	1 ano contra quaisquer vícios de qualidade de materiais e/ou fabricação		
Opcionais	<p><i>Jurandir Ramos Brandão</i> Pregoeiro Decreto n.º 001/2022</p>	<p><i>Antônio Carlos Santos de Moura</i> Equipe de Apoio Decreto n.º 001/2022</p>	<p><i>Odilon Alves dos Santos Júnior</i> Equipe de Apoio Decreto n.º 001/2022</p>
Bolsa	Prática bolsa personalizada que permite o carregamento da balança quando utilizada em campo		
Concha anatômica antropométrica	Régua antropométrica que pode medir bebês entre 0 e 54cm, com graduação de 1cm		
Concha anatômica em aço inoxidável	Construída em aço inoxidável, imune a oxidação, para aplicações especiais		
Bateria interna recarregável	Bateria interna com autonomia para até 100 horas. (Tempo de recarga de 8 horas com uso contínuo ao ser ligado na rede elétrica. Possui indicador "bargraph" que aponta o nível de carga durante o uso)		
Capa almofada	Anti-germes, totalmente higienizável e atóxica, com desenho de temas infantis.		
Kit bateria externa	Alimentação através de cabo de 5 metros para conexão da balança a uma bateria 12V (de carro, carminhão, ou outro).		
Conexão interface serial	Para impressão com etiquetador BALMAK ou conexão com PC (e sistemas). Protocolo de comunicação: Tipo Serial padrão RS-232 (ERD/ETD). Conector DB-9. Protocolo Usual STX...ETX.		
EXCLUSIVO! Compartimento de pilhas*	A balança opera opcionalmente através de 6 pilhas pequenas do tipo AA e possui autonomia por até 40 horas com pilhas comuns e até 80 horas com pilhas alcalinas. (*) (1. Pilhas não indusadas) (2. A balança não recarrega pilhas) (3. Para pilhas recarregáveis, a autonomia é variável conforme a marca).		



WAVETRONIC 6000 TOUCH

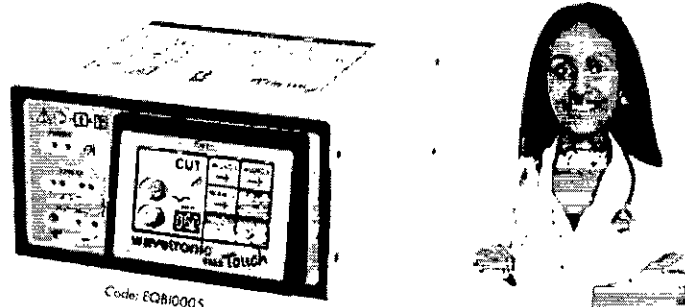

Código: EQB10005

Touch Screen 1

Altura	Largura	Peso	Consumo	Tempo de aquecimento	Tempo de espera	Tempo de corte	Tempo de coagulação	Tempo de cauterização	Tempo de corte com coagulação
120mm	240mm	100kg	2.5kW	100/120/150/180/210	100/120/150/180/210	100/120/150/180/210	100/120/150/180/210	100/120/150/180/210	100/120/150/180/210

Wavetronic 6000 Touch é um bisturi de alta frequência que produz um efeito no tecido biológico similar a tecnologia laser, suave, sem trauma, de corte e coagulação precisos dos tecidos, através da energia eletromagnética na frequência de Megahertz (MHz).

O calor lateral gerado nos tecidos adjacentes, na faixa de Megahertz é muito menor que o gerado na faixa de Quilohertz (kHz) baixa frequência.

Os tecidos adjacentes não sofrem danos térmicos e as excisões resultam em peças com qualidade para exames histológicos, como os realizados com a lâmina fria.

O uso da alta frequência proporciona excelente qualidade de incisão com mínimo sangramento, rápida cicatrização, diminuição das cicatrizes hipertróficas, pós-operatório com mínimo desconforto e a máxima em resultados estéticos.



- O melhor custo benefício
- O máxima da alta frequência 4MHz é única no Brasil
- Mais eficiência comparado com os antigos bisturis elétricos (baixa frequência)
- Única com até 3 anos de garantia*
- Grande variedade de eletrodos para múltiplas especialidades
- Quando conectado ao Megapulse HF frax e/ou sistema Aspirador de vapores Waverac Dual, forma um conjunto compacto e de fácil transporte
- Microprocessado com memória independente para cada uma das sete funções

* Conforme condições de validade de utilização, verifique sempre a validade Wavetronic 6000 Touch



Jurandir Brandão
Prefeito
Decreto n.º 001/2022

Antônio Carlos Santos de Moura
Equipe de Apoio
Decreto n.º 001/2022

Odilon Alves dos Santos Júnior
Equipe de Apoio
Decreto n.º 001/2022



Detalhes do Produto

Nome da Empresa LOKTAL MEDICAL ELECTRONICS INDUSTRIA E COMERCIO LTDA-EPP

CNPJ 59.844.662/0001-90 **Autorização** 1.03.626-1

Produto ELETRODO PARA BISTURI ELETROCIRURGICO DE ALTA FREQUENCIA

Modelo Produto Médico

EELMP/EELA/EELB(D/E)/EELB R/EELB (D/E)/EELB R/EELC/DACRIO/UVP/ESB/ESP/ESA/ET12/EMA/
EENB(D/E)/EENBR/EENMA(D/E)/EENMP/AR/3C/5C/13/14/15/16/17/M1/M2/M1mmR/M1mmC/M2mmR/ M2mmC/FACA R/FACA
C/EU2/EU4/ADAP DE AGULHA/RO1/EO2/EO3/EO4/EO5/EO6/EO7/EO8/EO9/
EO10/EO11/EO12/EO13/EO14/EO15/EO16/R10/R12/R16/B16/B21

Tipo de Arquivo Arquivos Expediente, data e hora de inclusão

Nenhum Arquivo Encontrado(a)

Nome Técnico Eletrodo Cirurgico

Registro 10362610007

Processo 25351.363649/2005-01

Fabricante Legal • FABRICANTE: LOKTAL MEDICAL ELECTRONICS INDUSTRIA E COMERCIO LTDA-EPP - BRASIL

Classificação de Risco II - MEDIO RISCO

Vencimento do Registro VIGENTE

Exportar para Excel

Exportar para PDF

Voltar

Jurandir Ramos Brandão
Pregoeiro
Decreto n.º 001/2022

Antônio Carlos Santos de Moura
Equipe de Apoio
Decreto n.º 001/2022

Odilon Alces dos Santos Júnior
Equipe de Apoio
Decreto n.º 001/2022



Detalhes do Produto

Nome da Empresa ENDOBRAX COMERCIO, IMPORTAÇÃO E EXPORTAÇÃO DE EQUIPAMENTOS MEDICOS LTDA

CNPJ 07.427.470/0001-85 **Autorização** 8.03.939-1

Produto Bomba de Infusão Enteral

Modelo Produto Médico

Bomba Enteral MDK ME 11

Bomba Enteral MDK ME 12

Tipo de Arquivo

Arquivos

Expediente, data e hora de inclusão

Nenhum Arquivo Encontrado(a)

Nome Técnico Bomba Para Nutricao

Registro 80393910031

Processo 25351.297305/2020-27

Fabricante Legal • FABRICANTE: ZHEJIANG MDKINGDOM TECHNOLOGY CO., LTD. - CHINA, REPÚBLICA POPULAR

Classificação de Risco II - MEDIO RISCO

Vencimento do Registro VIGENTE

[Exportar para Excel](#)
[Exportar para PDF](#)
[Voltar](#)

Jurandir Ramos Brandão
Fegoeiro
Decreto n.º 001/2027

Antônio Carlos Santos de Moura
Equipe de Apoio
Decreto n.º 001/2022

Odilon Alves dos Santos Júnior
Equipe de Apoio
Decreto n.º 001/2022

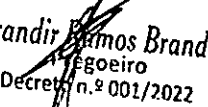

Endobrax
EQUIPAMENTOS MÉDICOS

Jurandir Ramos Brandão
Equipe de Apoio
Decreto n.º 001/2022

Antônio Carlos Santos de Moura
Equipe de Apoio
Decreto n.º 001/2022

Odilon Alves dos Santos Júnior
Equipe de Apoio
Decreto n.º 001/2022



PARÂMETROS BÁSICOS	3
DESEMPENHO PRINCIPAL	3
CARACTERÍSTICAS IMPORTANTES	4
FUNCIONALIDADES PRINCIPAIS E MAIS FREQUENTES	4



Jurandir Ramos Brandão
Pregoeiro
Decreto n.º 001/2022

Antônio Carlos Santos de Moura
Equipe de Apoio
Decreto n.º 001/2022

Odilon Alves dos Santos Júnior
Equipe de Apoio
Decreto n.º 001/2022



PARÂMETROS BÁSICOS

Dimensões	132mm X 95mm X 165mm (L*A*P)
Peso	1,33 Kg
Adaptador de energia, tensão e frequência	entrada A.C. 100V-240V~ 47-63Hz 0,7-0,35A, saída D.C. 15V- 1,66A
Tensão de entrada para a bomba de infusão	D.C.: 15 V
Potência	<55VA
Requisitos para conjunto IV	Consultar seção 11: CUIDADOS AO USAR CONJUNTO DE INFUSÃO DESCARTÁVEL
Taxa de fluxo máxima	1,800 ml/h
Anvisa	80393910032

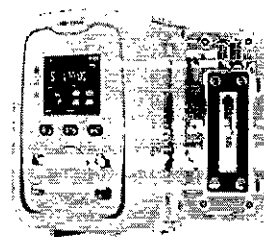

Tempo para ativação do alarme de oclusão; bolus máximo (desempenho essencial):

Taxa de fluxo mínima: o alarme de oclusão é ativado quando a pressão está dentro de 40kPa \pm 20kPa por 13 minutos ou quando a pressão está dentro de 100kPa \pm 30kPa por 14 segundos. Fluxo intermediário: o alarme de oclusão é ativado quando a pressão está dentro de 100kPa \pm 30kPa e o bolus produzido é menor ou igual a 0,3 ml. (O conjunto de infusão Jerry é usado para criar oclusão no final da linha de infusão durante o teste de verificação).

Manter a Veia Aberta (KVO):

"Taxa de fluxo 10ml/h Taxa de KVO = 3ml/h;
1ml/h Taxa de fluxo <10ml/h, Taxa de KVO = 1ml/h
Taxa de fluxo < 1ml/h, Taxa de KVO = Taxa de fluxo"

Tempo de recuperação depois que o som do alarme for pausado:

1min50s a 2min

Tempo para pausa de alarme:

1min50s a 2min

Alarme de alta prioridade (desempenho essencial)

Alarme de porta aberta (door open alarm), alarme de oclusão (occlusion alarm), alarme de término de volume a ser administrado (VTBI completion alarm), alarme de ar na linha (air in line alarm), alarme de bateria fraca (out of battery alarm), alarme de desconexão dupla de bateria/energia (battery/mains power double disconnect alarm), alarme de mal funcionamento (malfunction alarm).

Classificação:

Classe II Tipo CF, bomba de infusão com fonte de energia interna para operação contínua, IPX2

Requisitos de ambiente:

"Temperatura de armazenamento: 30°C~+55°C;
Temperatura de operação: 5°C~+40°C;
Umidade relativa de armazenamento: 75%;
Umidade relativa de operação: 20% 90%;
Faixa de pressão barométrica: 80,0kPa 106,0kPa"

Tempo de vida útil:

5 anos

DESEMPENHO PRINCIPAL

Faixa de ajuste da taxa de fluxo:

0,01 - 1,800ml/h (Com a resolução de 0,01ml/h)

Precisão da taxa de fluxo (desempenho essencial):

\pm 3%

Faixa de Volume a ser Administrado (VTBI)

0,01~9999ml, Com a resolução de 0,01ml

Precisão do volume de infusão (desempenho essencial):

\pm 3%

Taxa de purga:

1ml/h~800ml/h ajustável \pm 20%

Pressão máxima de infusão:

>160kPa

Alarme de oclusão (pressão) (desempenho essencial)

Máximo: 100kPa \pm 30kPa Mínimo: 40kPa \pm 20kPa

Endobrax
SOLUÇÕES EM BOMBA

WWW.ENDOBRA.COM.BR

Jurandir Ramos Brandão
Pregoeiro
Decreto n.º 001/2022

Antônio Carlos Santos de Moura
Equipe de Apoio
Decreto n.º 001/2022

Odilon Alves dos Santos Júnior
Equipe de Apoio
Decreto n.º 001/2022



4

CARACTERÍSTICAS IMPORTANTES

1.2.2023/05/17 17:59:07

Alta precisão: a precisão do fluxo e volume da infusão é mantida dentro de 3% quando o conjunto de infusão recomendado pela MDK é usado.

Alta taxa de fluxo: a taxa de fluxo de infusão pode ser ajustável de 0,1 ml/h a 1,800 ml/h de forma contínua, o que torna a MI 23 capaz de atender a vários requisitos de taxas de fluxo em diferentes casos de infusão.

Fácil de operar: o operador pode usar a tela de toque da MI 23 para definir parâmetros, mesmo com o uso de luvas. Também está disponível um teclado para garantir a usabilidade em diferentes cenários de uso.

Instalação rápida: Sistema patenteado de montagem rápida, que requer apenas um clique para concluir a instalação da bomba.

Fonte de energia externa: é usado um adaptador de energia externo, que não apenas minimiza as preocupações de segurança do uso de uma fonte de energia interna, mas também torna o dispositivo mais leve, mais seguro e mais portátil.

Alta capacidade da bateria: a bateria de lítio interna recarregável de alta capacidade pode suportar a operação normal por 7 horas, o que é útil durante o transporte do paciente ou falta de energia.

Microcontrolador STM32 altamente seguro: projetado com CPU dupla. Sem alarme falso de detecção de ar na linha: Com base na tecnologia ultrassônica e com a ajuda de um algoritmo exclusivo, a detecção de ar na linha é precisa e confiável, o que elimina os alarmes falsos.

Tela LCD: Uma tela LCD TFT de 2,8 polegadas oferece alto contraste e visibilidade, com nitidez e clareza, mesmo a uma distância de 5 metros.

Remoção inteligente de oclusão: quando a linha de infusão estiver ocluída, o motor de passo gira de forma inversa para liberar a pressão acumulada na linha de infusão.

FUNCIONALIDADES PRINCIPAIS E MAIS FREQUENTES

- Defina a taxa de fluxo de infusão, defina VTBI e exiba dados em tempo real;
- Exiba o volume já infundido;
- Purgar/bolus;
- Alarme;
- Altere automaticamente a taxa de fluxo para KVO após o alarme de infusão concluída;
- Silenciar temporariamente o som do alarme e temporizador para recuperar o som do alarme;
- Exiba o Volume a ser Administrado (VTBI);
- Limpe os dados de VTBI;
- Suporte a várias marcas de conjuntos de infusão;
- Bateria interna;
- Adaptador DC externo;
- Conectividade sem fio WiFi.

WWW.ENDOBRAx.COM.BR

Endobrax
 EQUIPAMENTOS MÉDICOS

Jurandir dos Santos Brandão
 Pregoeiro
 Decreto n.º 001/2022

Antônio Carlos Santos de Moura
 Equipe de Apoio
 Decreto n.º 001/2022

Odilon Alves dos Santos Júnior
 Equipe de Apoio
 Decreto n.º 001/2022



WWW.ENDOBRAX.COM.BR

Jurandir Ramos Brandão
Presidente
Decreto n.º 001/2022

Antônio Carlos Santos de Moura
Equipe de Apoio
Decreto n.º 001/2022

Odilon Alves dos Santos Júnior
Equipe de Apoio
Decreto n.º 001/2022

Doppler Fetal Portátil MD®

FD-200A



- Transdutor de alta sensibilidade
- Compacto, leve e fácil utilização
- Alto-falante de alta performance
- Design ergonômico e compartimento para transdutor
- Entrada para fone de ouvido ou gravador de som ou computador
- Botão liga/desliga e controle de volume
- Alimentação através de pilhas alcalinas

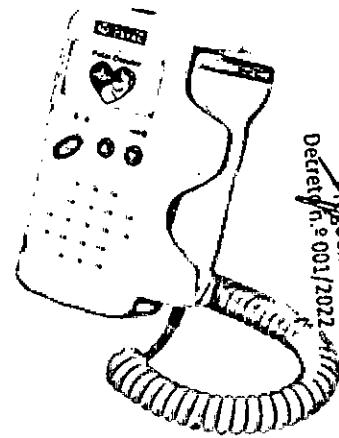

Jurandir Ribeiro Brandão
Equipe de Apoio
Decreto n.º 001/2022

Digital FD-200B / FD-200D

- Transdutor de alta sensibilidade
- Compacto, leve e fácil operação
- Alto-falante de alta performance
- Design ergonômico e compartimento para transdutor
- Entrada para fone de ouvido ou gravador de som ou computador
- Botão liga/desliga, controle de volume e desligamento automático
- Tela de LCD para visualização numérica do batimento cardíaco fetal
- Alimentação através de pilhas alcalinas (FD-200B)
- Bateria interna recarregável e carregador integrado ao equipamento (FD-200D)

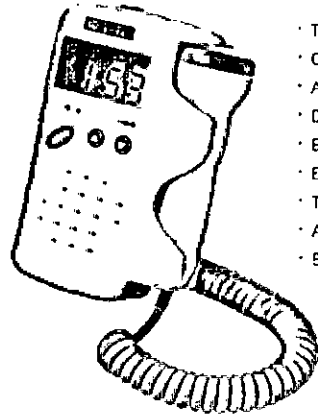

Antonio Carlos Santos de Moura
Equipe de Apoio
Decreto n.º 001/2022



Carregador Dual
FD-200C e FD-200D

Digital FD-200C

- Transdutor de alta sensibilidade
- Compacto, leve e fácil operação
- Alto-falante de alta performance
- Design ergonômico e compartimento para transdutor
- Entrada para fone de ouvido ou gravador de som ou computador
- Botão liga/desliga, controle de volume e desligamento automático
- Tela de LCD colorida para visualização numérica e da onda do batimento cardíaco fetal
- Alarmes visuais/sonoros ajustáveis e programáveis
- Bateria interna recarregável e carregador integrado ao equipamento

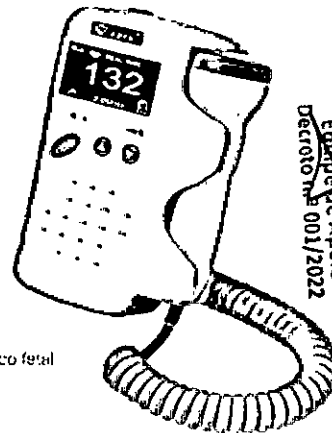

Odilon Alves dos Santos Junior
Equipe de Apoio
Decreto n.º 001/2022

Otoscópio MD® Mark II

O Mark II é um otoscópio clássico com iluminação direta de alta qualidade.

- Iluminação direta de 2.5V proporciona qualidade de iluminação
- Cabeça inteiramente metálica com lente removível
- Campo de visão com aumento de 4 vezes
- Iluminação branca e de alto brilho, com excelente nitidez da imagem
- Conexão para pira de natação, possibilita avaliar a mobilidade da membrana timpânica (para opcional)
- Espelhos flexíveis em diversos tamanhos e modelos.
- Fácil substituição da lâmpada ou LED
- Cabo em metal com superfície recartilhada, melhor aderência e segurança
- Reostato para controle de intensidade da luz.
- Alimentação através de duas pilhas alcalinas tipo C

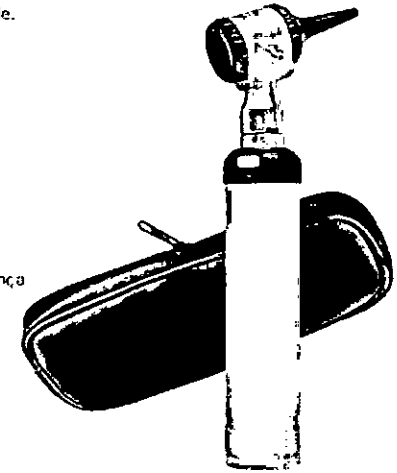

Espelhos disponíveis em diversos tamanhos

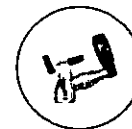

Cabeça cirúrgica



Espécule nasal

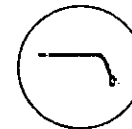

Borracha de segurança

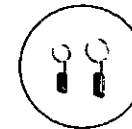

Espelho para língua



Adaptador para adaptador de língua

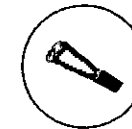

Alucetado de briga em metal

Dermatoscópio MD® Sigma 1000

O dermatoscópio permite ao médico visualizar lesões pigmentadas da pele, definir a natureza da lesão e indicar o tratamento ou a necessidade de procedimento cirúrgico.

- Iluminação de Xenon Halógena 2.5V proporciona luz mais branca e brilhante, projetando a verdadeira cor do tecido
- Ajuste de foco e campo de visão com aumento de 10 vezes.
- Lente de contato com escala e sem escala
- Iluminação branca e de alto brilho, com excelente nitidez da imagem
- Cabo em metal com superfície recartilhada, melhor aderência e segurança
- Reostato para controle da intensidade da luz.
- Abertura na base do cabo, permite utilizar bateria recarregável
- Alimentação através de 2 pilhas alcalinas tipo C



Sem escala



Com escala
(0-10mm)

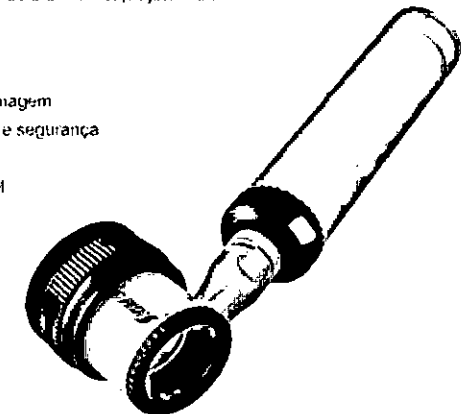



Doppler Fetal de Mesa MD®

Digital FD-300D

- Transdutor de alta sensibilidade
- Alto-falante de alta performance
- Design ergonômico e compartimento para transdutor
- Entrada para fone de ouvido ou gravador de som ou computador
- Botão liga/desliga, controle de volume e desligamento automático
- Tela de LCD para visualização numérica do batimento cardíaco fetal
- Porta USB para transmissão de dados
- Alimentação bivolt automático e através de baterias recarregáveis com carregador integrado

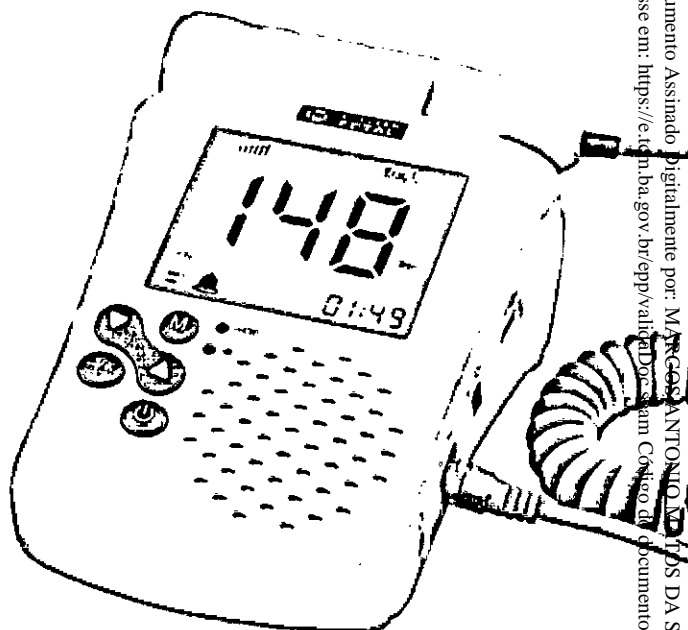

Jurandir Ramos Brandão
Téc. de Apoio
Decreto n.º 001/2022

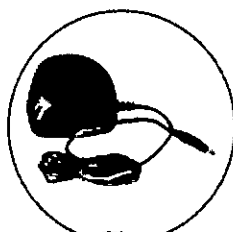

Antônio Carlos Santos de Moura
Téc. de Apoio
Decreto n.º 001/2022



Osilton Alves dos Santos Júnior
Téc. de Apoio
Decreto n.º 001/2022

Digital FD-300C

- Transdutor de alta sensibilidade
- Alto-falante de alta performance
- Design ergonômico e compartimento para transdutor
- Entrada para fone de ouvido ou gravador de som ou computador
- Botão liga/desliga, controle de volume e desligamento automático
- Tela de LCD colorida para visualização numérica e da onda do batimento cardíaco fetal
- Porta USB para transmissão de dados
- Display Touchscreen com curva da FHR
- Congelamento da imagem
- Alarmes visuais/sonoros ajustáveis e programáveis
- Alimentação bivolt automático e através de baterias recarregáveis com carregador integrado

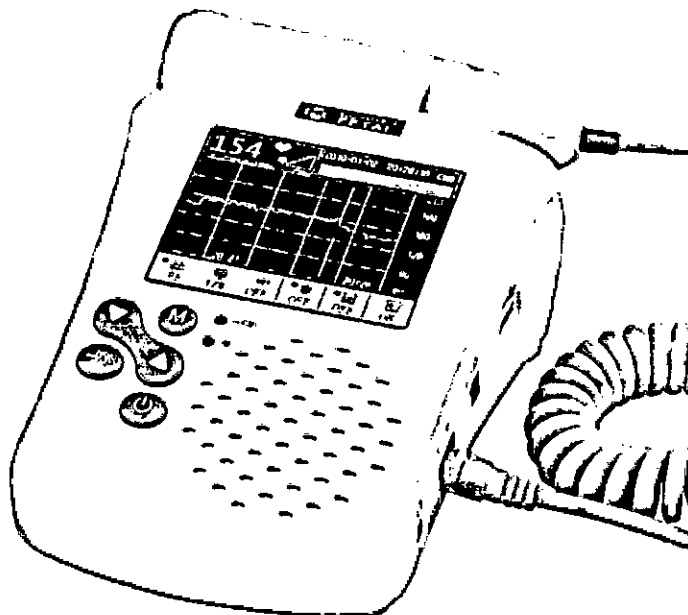



Consultas / Produtos para Saúde / Produtos para Saúde

Detalhes do Produto

Nome da Empresa COMÉRCIO DE MATERIAIS MÉDICOS HOSPITALARES MACROSUL LTDA

CNPJ 95.433.397/0001-11 **Autorização** 8.00.702-1

Produto DOPPLER FETAL DE MESA - MD

Modelo Produto Médico

FD-300B

FD-300C

FD-300D

FD-300G

FD-300I

FD-300P

Nome Técnico Monitor Fetal

Registro 80070210071

Processo 25351.076938/2014-57

Origem do Produto FABRICANTE: VCOMIN TECHNOLOGY LIMITED - CHINA, REPÚBLICA POPULAR

Classificação de Risco II - MEDIO RISCO

Vencimento do Registro VIGENTE

Voltar

Jurandir dos Santos Brandão
 Prefeito
 Decreto n.º 001/2022

Antônio Carlos Santos de Moura
 Equipe de Apoio
 Decreto n.º 001/2022

Odilon Alves dos Santos Júnior
 Equipe de Apoio
 Decreto n.º 001/2022



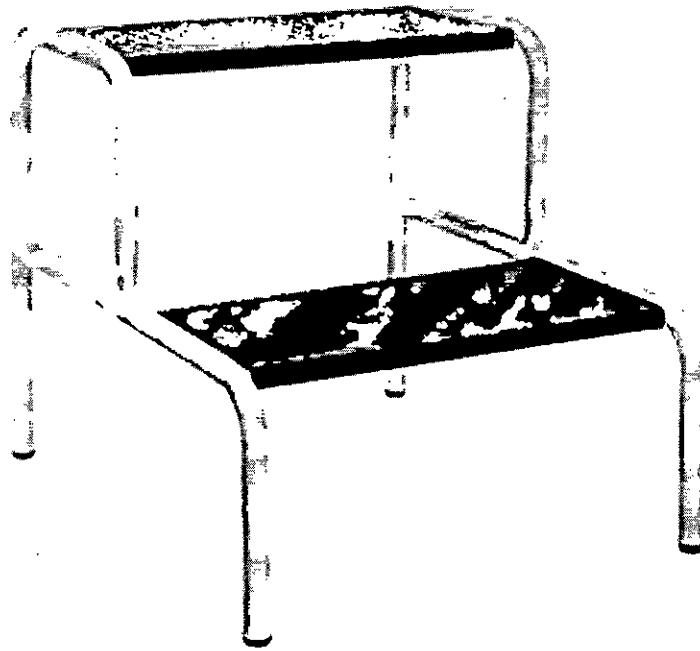

ESCADA 02 DEGRAUS ESMALTADA



- Escada Clínica Tubular - 02 Degraus
- Possui fitas antiderrapantes e pés com revestimento emborrachado.
- Estrutura em aço carbono 1020, revestida com pintura epóxi;
- Degraus antiderrapantes com revestimento de ravena na cor preta;
- Peso máximo suportado: 120kg;
- O produto é enviado desmontado (acompanha manual de instruções didático e ilustrativo).



 Jurandir Ramos Brandão
 Médico
 Decreto n.º 001/2022

 Antônio Carlos Santos de Moura
 Equipe de Apoio
 Decreto n.º 001/2022

 Udon Alves dos Santos Júnior
 Equipe de Apoio
 Decreto n.º 001/2022

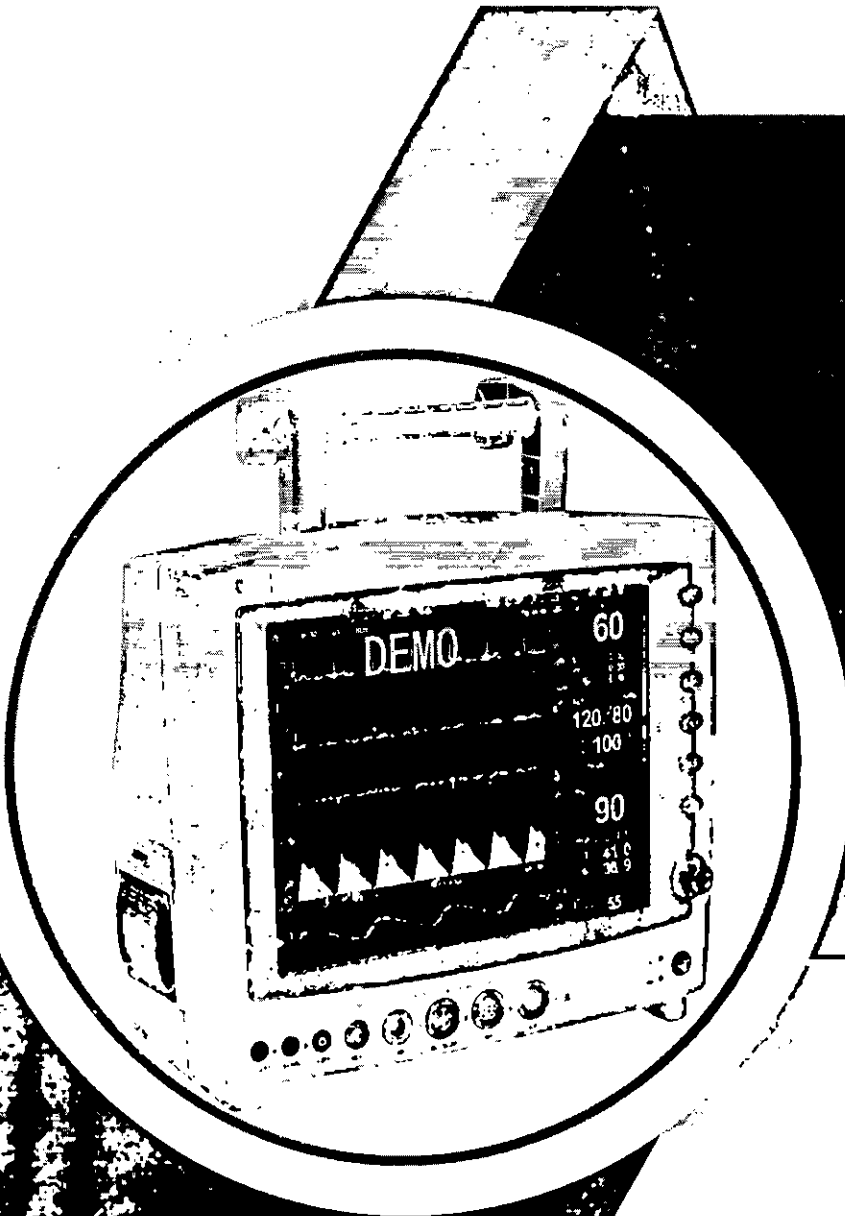

**General
Meditech**



G3D

**MONITOR
MULTIPARÂMETRO**

31. 3222-0863



Av. Silviano Brandão, 765
Belo Horizonte - MG. Cep: 31030-525



www.endobrax.com.br



Antônio Carlos Santos de Moura
Equipe de Apoio
Decreto n.º 001/2022

Octávio Alves dos Santos Júnior
Equipe de Apoio
Decreto n.º 001/2022



G3D

MONITOR MULTIPARÂMETRO

12.1"

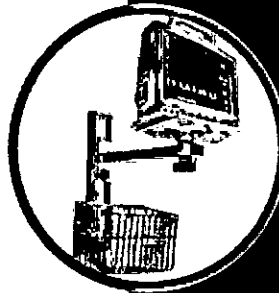
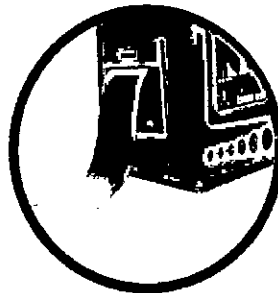
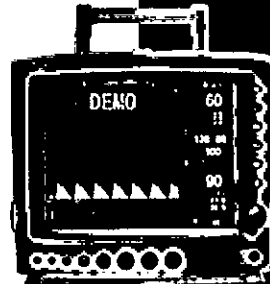

PARÂMETROS GERAIS

- Eletrocardiografia (ECG), 3 ou 5 vias com 7 derivações mostradas simultaneamente. Detecção do Segmento de ST e QRS. Analisador de arritmia (12 tipos), histórico de arritmias ocorridas, detector de marca passo, detecção do segmento ST-QRS, filtro de banda DIA, MON, OPR.
- Indicação de frequência cardíaca por ECG, SPO2, ECG+SPO2, PNI e IBP.
- Oximetria (SPO2) com Curva Plestimográfica; Indicação numérica de Saturação e PULSO (PR); Tecnologia digital de medidas precisas em situações de baixa perfusão. Indicador de perfusão com barra gráfica.
- Temperatura O2 canais simultâneos (Cutâneos/Superficiais - Esofágico/Retal); Sensor Imersível Circular ou Tubular. Cálculo das médias das temperaturas (Delta T).
- Pressão Arterial Não Invasiva (NIPB), tecnologia SUNTECH, manual e automática. Intervalo de medição programável para monitorização automática. Acionamento e interrupção por tecla dedicada. Proteção Sobre-Pressão por Hardware. Medição de pressão SYS, DIA, MAP. Pressurização controlada

para função venosa.

- Taxa Respiração por Sonda Nasal (T-Resp) e/ou BioImpedância Respiratória Transtorácica (Resp). Traçado com ganho automático. Detecção de Apnéia com tempo programado.
- Calculador de medicamentos incorporado.
- Tela em TFT LCD (cristal líquido) colorido de 12.1". Opcional touch screen. Resolução 800x600 pixels. Formato de telas e tamanhos de números programáveis pelo usuário, velocidade de varredura ajustável. Congelamento e gravação da tela, apresentação dos últimos 15 seg antes do congelamento, histórico de alarmes (prioridade alta, média e baixa). Tela de Oxy-CRG, seleção de cores para cada parâmetro, apresentação de números extra grandes, identificação de paciente.
- Apresentação de 8 curvas de onda simultâneas, (configuração básica) de todos os valores numéricos medidos.
- Alarme visual e audível com limites programáveis para todos os parâmetros monitorados (Indicação visual e sonora). Indicação sonora de QRS programada. Alarmes visuais segundo a NBR IEC 60601-1-1-2-49.

Endobraz
 Antônio Carlos Santos de Moura
 Equipe de Apoio
 Decreto n.º 001/2022

Antônio Carlos Santos de Moura
 Equipe de Apoio
 Decreto n.º 001/2022

Odilon Alves dos Santos Júnior
 Equipe de Apoio
 Decreto n.º 001/2022



**General
Meditech**

- Armazenamento de tendências de 360 horas e 60 eventos. Alarmes programáveis para todos os parâmetros medidos. Apresentação de tendências por gráficos ou tabelas.
- Bateria recarregável de alta energia incorporada (06 horas).
- Design para consumo de baixa energia com modo Stand by.
- Uso Adulto, pediátrico e neonatal (selecionável). Manguitos para obeso, adulto, pediátrico, neonatal, coxa (descartáveis ou reutilizáveis).
- Alça para transporte*.
- Controle Remoto Infra-Red.
- Filtro contra interferências de ruído da rede elétrica, proteção para uso com desfibrilador.
- Tensão de rede elétrica 90 a 264 Vca 50/60Hz. Bivolt automático.
- Idiomas disponíveis: Português, Inglês, Espanhol, Polonês, Francês, Chinês, Árabe, Russo, Italiano, Turco, etc.
- Brilho de tela e volume ajustável.
- Detecção de Marca Passo.
- Sistema de auto teste, possibilidade de manutenção remota, Upgrade de software via computador
- Proteção para uso simultâneo com desfibrilador.
- Dimensões e pesos: G3D-352x365x146mm4,8kg-tela 12,1".
- Led indicador de alarme, led indicador de energia, led indicador de carga, alto falante, botão rotativo, botão/mouse (smart botton), teclas de controle.



PARÂMETROS OPCIONAIS

- Módulo Eletrocardiografia Indutiva (ECGI)*: Para Eletrodos Indutivos sem adesivo.
- Oximetria tecnologia GMI, BCI, digital nelcor Oximax e nelcor não Oximax, Maximo.
- Módulo Capnografia (EtCO2)*, Mainstream, Sidestream e Microstream: apresentação de curva em tempo real, acessórios descartáveis ou reutilizáveis. Indicação de fração inspirada de CO2 (FIO2). Indicação em % ou mmHg.
- Módulo Débito Cardíaco (CO)*: por Termodiluição. Indicação numérica e por curva. Indicações: L/min, l/min/m², m², temp sangue, temp líquido injetável, cálculo hemodinâmico.
- Módulo Pressão Invasiva (IBP)*: venosa e arterial até 4 canais (ART, CVP, RVP, LAP, RAP, PAP, ICP e LVP), Delta PP.
- Módulo Nível de Consciência e Sedação (CSI)*: Incluindo Eletro Encefalograma (EEG)*. Supressão de Surto Isoelétrico (BS)*, Eletro Miografia (EMG/TNM)*, padrão de avaliação MMOS/CMS para monitorização de Anestesia Profunda (Depth of Anesthesia).
- Módulo de gás anestésico (Detecção de gás manual ou automático). Medição de CO2, FICO2, O2, FIO2, N2O, DES, ISO, ENF, SEV, HAL e MAC.
- Módulo Conversor CC/CA para uso em veículos 12V/24Vcc.
- Monitor TFT/LCD com Touch Screen*.
- Entrada de ECG com 10 vias para 12 derivações*.
- Conexões RS 232*, USB*, VGA (vídeo)*, RJ 45* e Memory Card, Interface HL7 - Protocolo TCP/IP.
- Visualizador de leito remoto, utilizando Central de Monitorização (Bed to Bed).
- Impressora térmica incorporada para impressão de dados, tabelas e diagramas de tendências, forma de onda com sua reticula milimetrada que dispensa papel térmico especial.
- Conexão para Central de Monitoramento por fio ou sem fio tipo wireless ou mista.
- Possibilidade de conexão externa.
- Sincronismo com o desfibrilador.
- Saída de vídeo composto para monitor de vídeo.
- Impressora externa*.
- Suporte de parede com regulagem de inclinação e altura.
- Trolley tipo pedestal.



CENTRAL DE MONITORAMENTO 2800

- Suporta 2 telas de 32 polegadas simultaneamente.
- Função de impressão para múltiplos diagramas.
- Apresentação de todas as derivações de ECG.
- Configurável para todos os parâmetros fisiológicos.
- Relatórios em tempo real.
- Comunicação bidirecional com monitores.
- Possibilidade de comunicação Bed to Bed.

Endobrax
EQUIPAMENTOS MÉDICOS

ANVISA: 80393910019

Jurandir Ramos Brandão
Presidente
Decreto n.º 001/2022

Antônio Carlos Santos de Moura
Equipe de Apoio
Decreto n.º 001/2022

Odilon Alves dos Santos Júnior
Equipe de Apoio
Decreto n.º 001/2022



RELAÇÃO DE PRODUTOS NÃO CONSIDERADOS PRODUTOS PARA SAÚDE
(Lista Exemplificativa)

A Produtos utilizados na avaliação, elaboração, fabricação, ou preparação produtos

- 01 Amalgamador odontológico
- 02 Equipamento para confecção de próteses
- 03 Equipamento para elaboração de lentes para óculos
- 04 Fracionador, dosador ou misturador de soluções ou medicamentos
- 05 Leitora de código de barras
- 06 Máquina para fabricação de comprimidos
- 07 Material de uso exclusivo em laboratório para confecção de próteses que não entrem em contato com paciente.
- 08 Medidor para avaliação de lentes (lensômetro) ou de armações de óculos
- 09 Seladora de embalagens de produtos para saúde

B Produtos para apoio de atividade laboratorial geral

- 01 Afiador de navalhas para micrótomo
- 02 Agitador de soluções
- 03 Agitador para laboratório, exceto sangue e seus derivados
- 04 Água destilada
- 05 Alça de platina para microbiologia
- 06 Analisador de água
- 07 Analisador de dissolução de comprimidos e cápsulas
- 08 Analisador de tamanho de partículas
- 09 Aparelho de Karl Fisher, exceto indicado para diagnóstico em saúde
- 10 Aparelho para análise de alimentos
- 11 Aparelho para determinação da friabilidade de amostras
- 12 Aparelho para eletroforese, exceto indicado para diagnóstico em saúde
- 13 Aparelho para teste pirogênico em cobaias
- 14 Aparelho para tratamento de água, exceto os indicados para purificação de água para uso em hemodiálise.
- 15 Aquecedor para laboratório
- 16 Artigo de plástico ou vidro sem reagente para laboratório
- 17 Autoclave, exceto para esterilização de produtos médicos
- 18 Balança para laboratório
- 19 Banho maria, exceto para implantes e bolsas de sangue.
- 20 Calorímetro, exceto indicado para diagnóstico em saúde
- 21 Câmara anaeróbica
- 22 Capela de fluxo laminar, exceto indicada para uso laboratorial em saúde (ex: capela para manipulação de órgãos e tecidos para transplante).
- 22.1 Capela ou cabine para preparação de insumos, medicamentos ou quimioterápicos
- 23 Centrífuga, exceto indicada para laboratório de saúde
- 24 Chuveiro e lava-olhos de emergência
- 25 Colorímetro, exceto indicado para diagnóstico em saúde
- 26 Condutivímetro, exceto indicado para diagnóstico em saúde
- 27 Contador de colônias ou células, exceto indicado para diagnóstico em saúde
- 28 Contador de partículas atômicas, exceto indicado para diagnóstico em saúde
- 29 Corador de lâminas para microscopia
- 30 Corante ou solução para preparo de amostras ou substâncias, exceto indicado para diagnóstico em saúde.
- 31 Criostato
- 32 Cromatógrafo, exceto indicado para diagnóstico em saúde
- 33 Cronômetro p/ medição de tempo de reações.
- 34 Densitômetro, exceto indicado para diagnóstico em saúde
- 35 Digestor

Jurandir Barros Brandão
 Prefeito
 Decreto n.º 001/2022

Antônio Carlos Santos de Moura
 Equipe de Apoio
 Decreto n.º 001/2022

Odilon Alçes dos Santos Júnior
 Equipe de Apoio
 Decreto n.º 001/2022



- 36 Diluidor de amostras
- 37 Dispensador Automático (p/ enchimento de frascos e tubos)
- 38 Dispensador de parafina para histologia
- 39 Dispositivo para abertura ou vedação de artigos
- 40 Equipamento para gerenciamento de amostras
- 41 Equipamento de proteção individual para uso exclusivo em laboratórios.
- 42 Espectrofotômetro, exceto indicado para diagnóstico em saúde
- 43 Espectrômetro, exceto indicado para diagnóstico em saúde
- 44 Estufa, exceto para esterilização de produtos médicos e produtos para embelezamento ou estética
- 45 Evaporador centrífugo a vácuo
- 46 Fermentador de culturas
- 47 Filtro para soluções
- 48 Forno mufla
- 49 Fotômetro de chama, exceto indicado para diagnóstico em saúde
- 50 Homogeneizador de soluções, exceto para sangue e seus derivados
- 51 Impressora de cassetes e lâminas de vidro.
- 52 Incubadora, exceto indicada para laboratório de saúde
- 53 Indicador de velocidade de sedimentação de soluções
- 54 Indicador físico, químico ou biológico, exceto destinado a diagnóstico em saúde
- 55 Lavadora para artigos de laboratório, exceto as lavadoras desinfectoras de produtos médicos, lavadoras de microplacas e lavadoras para ensaios imunológicos.
- 56 Leitora de fluorescência, exceto indicada para diagnóstico em saúde
- 57 Lenço para assepsia da pele
- 58 Liofilizador
- 59 Luxímetro
- 60 Medidor de O₂ dissolvido em amostras
- 61 Medidor de pH, exceto indicado para diagnóstico em saúde
- 62 Medidor do ponto de fusão
- 63 Microscópio, exceto indicado para procedimento médico ou odontológico
- 64 Micrótomo para histologia
- 65 Mobiliário para laboratório
- 66 Moinho de amostras sólidas
- 67 Monitor de crescimento bacteriano, exceto indicado para diagnóstico em saúde
- 68 Osmômetro, exceto indicado para diagnóstico em saúde
- 69 Pipeta automática
- 70 Pipeta ou micropipeta manual
- 71 Porta algodão
- 72 Porta papeleta
- 73 Processador de DNA, exceto indicado para diagnóstico em saúde
- 74 Processadora de tecidos para histologia
- 75 Produto para teste de soluções de aplicação não diagnóstica
- 76 Radiômetro, exceto para uso em aparelhos de fototerapia
- 77 Recipiente para coleta de resíduos orgânicos para análise
- 78 Refratômetro, exceto indicado para diagnóstico em saúde
- 79 Seladora de embalagem de artigos para laboratórios
- 80 Suporte para artigos de laboratório
- 81 Temporizador
- 82 Titulador
- 83 Viscosímetro, exceto indicado para diagnóstico em saúde

C. Produtos utilizados para apoio ou infra-estrutura hospitalar

- 01 Aparelho para tratamento ou acondicionamento ambiental
 - 01.1 – Condicionadores de ar
 - 01.2 – Purificador de ar

Jurandir Ramos Brandão
 Pregoeiro
 Decreto n.º 001/2022

Antônio Carlos Santos de Moura
 Equipe de Apoio
 Decreto n.º 001/2022

Odilon Alves dos Santos Júnior
 Equipe de Apoio
 Decreto n.º 001/2022



- 01.3 – Esterilizador de ar
- 01.4 – Umidificador de ar
- 02 Balde
- 03 Bandeja, exceto para esterilização
- 04 Barreira para separação de ambientes
- 04.1 Biombo
- 05 Bomba a vácuo
- 06 Caldeira
- 07 Central de ar comprimido
- 08 Central de gases medicinais
- 09 Central de vácuo
- 10 Compressor de ar
- 11 Concentrador de O₂, exceto de uso pessoal
- 12 Cortador de isopor para confecção de moldes
- 13 Dispositivo para abertura de produtos médicos
- 14 Equipamento para acondicionamento ou transporte de produtos
- 14.1 - Carro de emergência (transporte de medicamentos, equipamentos e instrumentais para procedimentos médicos), exceto quando possuir painel com conexões elétricas, hidráulicas ou de gases para produtos médicos.
- 15 Equipamentos para Lavanderia
- 16 Escada para paciente, exceto indicada para terapia
- 17 Escova para limpeza de produtos em geral
- 18 Escova para limpeza e assepsia cirúrgica sem antimicrobiano
- 19 Esterilizador de resíduos hospitalares, exceto para uso no local de procedimento em saúde
- 20 Fogão para preparação de alimentos
- 21 Gel para absorção de resíduos orgânicos
- 22 Geladeira e Freezer de uso geral (exceto para armazenamento de vacinas, bolsas de sangue, tecidos e órgãos)
- 23 Gerador de vapor
- 24 Incinerador de resíduos hospitalares
- 25 Indicador físico, químico ou biológico, exceto destinado a diagnóstico em saúde
- 26 Mesa, cadeira ou outro suporte sem indicação para apoio a procedimento médico ou odontológico.
- 26.1 – Mocho Odontológico ou cirúrgico.
- 26.2 – Cadeiras de espera
- 26.3 – Móveis para consultório/clínicas (mesas, cadeiras, armários e outros suportes).
- 26.4 – Mesa de Mayo (suporte de instrumental cirúrgico)
- 26.5 – Mesa de cabeceira
- 26.6 – Mesa para Necrópsia
- 27 Negatoscópio
- 28 Papel higiênico
- 29 Pia hospitalar
- 30 Protetor auricular de ruídos
- 31 Purificador de água, exceto os indicados para purificação de água para uso em hemodiálise.
- 32 Recipiente não fixado ao corpo para coleta de resíduos orgânicos
- 33 Recipiente para coleta ou acondicionamento de produtos em geral
- 34 Registrador de temperatura ou umidade ambiental (termohidrógrafo)
- 35 Roupa de cama, exceto de uso hospitalar descartável
- 36 Secador de ar medicinal
- 37 Seladora de embalagens de produtos médicos
- 38 Sistema de comunicação hospitalar
- 39 Sistema de sinalização hospitalar

D Produtos para didática ou treinamento médico

- 01 Manequim para treinamento médico
- 02 Modelo de Órgão para ensino

Jurandir Ramos Brandão
 Pregoeiro
 Decreto n.º 001/2022

Antônio Carlos Santos de Moura
 Equipe de Apoio
 Decreto n.º 001/2022

Odilon Alves dos Santos Júnior
 Equipe de Apoio
 Decreto n.º 001/2022



03 Simulador de funções fisiológicas para ensino

E Produtos para prevenção da saúde coletiva

- 01 Armadilha para desinfestação
- 02 Bomba para dedetização
- 03 Instrumento para eliminação de parasitas e insetos.
- 04 Recipiente para acondicionamento de cadáveres.

F Produtos para condicionamento físico ou prática esportiva

- 01 Barra para ginástica
- 02 Bola
- 03 Cadeira de rodas e bicicletas para portadores de necessidades especiais para uso em prática desportiva e competições.
- 04 Cronômetro
- 04.1 Relógio para treinamento
- 05 Dardo
- 06 Dilatador nasal adesivo
- 07 Disco
- 08 Equipamentos passivos para condicionamento físico
- 08.1 – Bicicleta ergométrica. (exceto indicadas para diagnóstico médico)
- 08.2 – Halteres
- 08.3 – Estações de Musculação
- 08.4 - Remadores
- 08.5 – Aparelho para abdominais
- 09 Esteira ergométrica (exceto indicadas para diagnóstico médico)
- 10 Mesa ou cadeira para massagem
- 11 Equipamentos exclusivos para academias de ginástica ou uso domiciliar. (Exceto eletroestimuladores musculares e câmaras de bronzeamento)
- 12 Podômetro (contador de passos/distância percorrida)
- 13 Protetor não ortopédico de partes do corpo
- 14 Tablado (exceto para fisioterapia)
- 15 Vara para salto

G Produtos de uso pessoal ou doméstico

- 01 Absorvente higiênico
- 02 Alicate para cortar unhas
- 03 Aparelho para tratamento ou acondicionamento ambiental
- 03.1 – Condicionadores de ar
- 03.2 – Purificador de ar
- 03.3 – Esterilizador de ar
- 03.4 – Umidificador de ar
- 04 Balanças (exceto as indicadas para diagnóstico médico)
- 05 Barbeador
- 06 Bengala ou outro suporte de uso não ortopédico
- 07 Chupeta
- 08 Escova odontológica
- 09 Escova para cabelos
- 10 Esponja para limpeza de pele
- 11 Fio dental
- 12 Lâmina descartável, exceto indicada para procedimento em saúde
- 13 Lente para ampliar escalas
- 14 Limpador de língua
- 15 Mamadeira e bico
- 16 Mantas e cobertores sem indicação terapêutica.
- 17 Massageador de gengiva

Jurandir Ramos Brandão
 Prefeito
 Decreto n.º 001/2022

Antônio Carlos Santos de Moura
 Equipe de Apoio
 Decreto n.º 001/2022

Odilân Alves dos Santos Júnior
 Equipe de Apoio
 Decreto n.º 001/2022





- 20 Massageador muscular (almofadas, cadeiras, poltronas, colchões, etc) Sem Indicações Terapêuticas.
- 21 Mordedor para lactentes
- 22 Óculos para presbiopia
- 23 Passador de fio dental
- 24 Produto para estimulação sexual
- 25 Produtos eróticos sem indicação de uso em saúde
- 26 Purificador de água
- 27 Sauna
- 28 Secador e escova de cabelos

H Produtos de uso geral utilizados como partes ou acessórios de produtos para saúde

- 01 Câmera fotográfica de uso geral
- 02 Equipamento de informática de uso geral
- 03 Filme fotográfico comum de uso geral
- 04 Fixador ou revelador de filmes
- 05 Gravador de imagens
- 06 Impressora
- 07 Monitor de vídeo
- 08 Óleo lubrificante
- 09 Papel termo-sensível, exceto indicado para registro de sinais ou imagens médicas

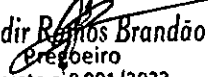
I Partes e Acessórios para produtos não considerados produtos para saúde

 Jurandir Reis dos Brandão
 Pregoeiro
 Decreto n.º 001/2027

 Antônio Carlos Santos de Moura
 Equipe de Apoio
 Decreto n.º 001/2022

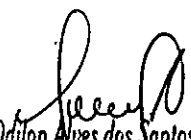
 Odilon Alves dos Santos Júnior
 Equipe de Apoio
 Decreto n.º 001/2022



Consultas / Produtos para Saúde / Produtos para Saúde

Detalhes do Produto

Nome da Empresa COMÉRCIO DE MATERIAIS MÉDICOS HOSPITALARES MACROSUL LTDA

CNPJ 95.433.397/0001-11 **Autorização** 8.00.702-1

Produto LANTERNA CLÍNICA PENLIGHT

Modelo Produto Médico

INSTRULITE

INSTRULITE ADVANCED

INSTRULITE II

RADIANTLIT

RADIANTLIT II

Nome Técnico Lanterna Clínica

Registro 80070210015

Processo 25351.716254/2009-18

Origem do Produto • FABRICANTE: CHIN KOU MEDICAL INSTRUMENT CO. LTD. - TAIWAN

Classificação de Risco I - BAIXO RISCO

Vencimento do Registro VIGENTE

[Voltar](#)

Jurandir Ramos Brandão
 Pregoeiro
 Decreto n.º 001/2022

Antônio Carlos Santos de Moura
 Equipe de Apoio
 Decreto n.º 001/2022

Odilon Alves dos Santos Júnior
 Equipe de Apoio
 Decreto n.º 001/2022

Lanterna Clínica de LED MD®

Alumínio anodizado. Leveza, resistência e iluminação fora do comum.

- Liga aeroespacial de alumínio, 60% mais forte e ainda assim muito leve
- Coloridas por anodização com belo acabamento
- Iluminação LED de alta performance com potência de 3V
- Possui conveniente clip de bolso para melhor comodidade
- O LED é protegido evitando quebras por quedas acidentais
- Acionamento ligadesliga da iluminação através do clip
- Vida útil do LED por mais de 10.000 horas
- Alimentação através de duas pilhas alcalinas AAA inclusas

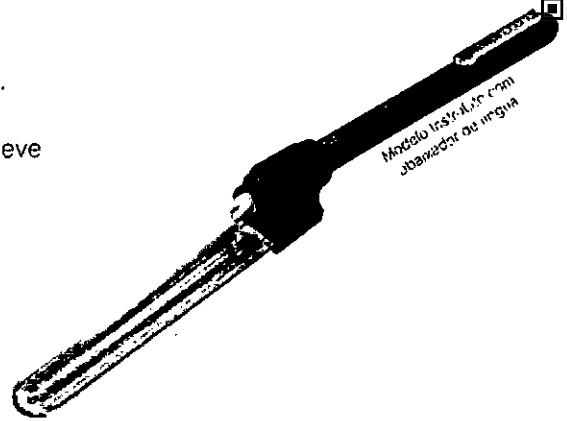

Documento Assinado Digitalmente por: MARCOS ANTONIO MATOS DA SILVA - 23/05/2023 17:59:07
 Acesse em: <https://e.licm.ba.gov.br/epi/validaDoc.seam> Código do documento: 9e44ae18-a19a-4cbf-b41e-34ee39b383ce

Curandir Rodrigues Brandão
 Pregoeiro
 Decreto n.º 001/2022

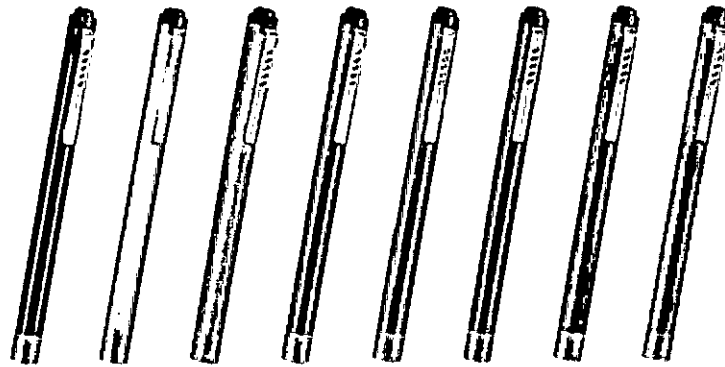

Antônio Carlos Santos de Moura
 Eq. tipo de Apoio
 Decreto n.º 001/2022

Martelos Neurológicos MD®

Babinski

- Cabeça redonda de borracha sintética
- Pode ser utilizado na horizontal/vertical
- Comprimento 22,5 cm

Taylor

- Cabeça triangular da borracha sintética
- Comprimento 19 cm

Buck

- Cabeça com dois lados de borracha sintética
- Escova rosqueada no cabo
- Agulha inserida na cabeça
- Comprimento 19 cm

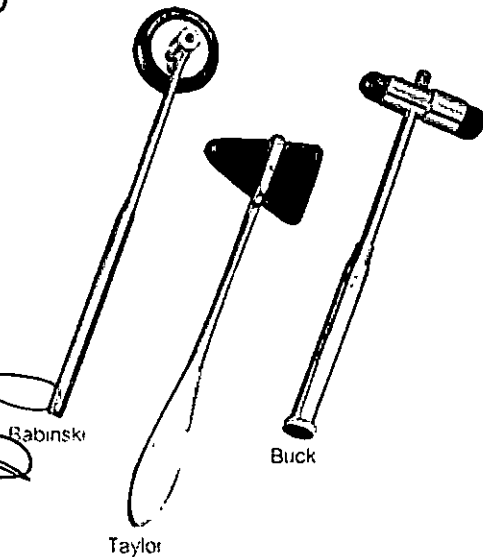

Osvaldo Alves dos Santos Junior
 Equipe de Apoio
 Decreto n.º 001/2022

Diapasão Médico MD®

- Alumínio não-magnético e resistente à corrosão
- Pesa 1/3 comparável aos fabricados em aço
- Consistente precisão da frequência
- Cabo longo facilita a ótima condução dos testes
- Disponível em diferentes faixas de frequências

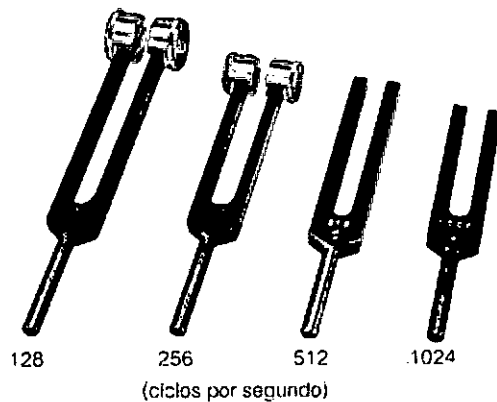



Certificado de Boas Práticas de Fabricação de Produtos para Saúde:
Materiais de uso médico da classe III, fabricados na planta acima mencionada, enquadrados nas classes de risco conforme regras de classificação definidas na Resolução RDC nº 185, de 22 de outubro de 2001.

Empresa: Apramed Indústria e Comércio de Aparelhos Médicos Ltda. CNPJ: 09.289.762/0001-24
Endereço: Rua Gelzomino Siza 200, Jardim Maracaná, Município: São Carlos - UF: SP. CEP: 13571-310
Autorização de Funcionamento: Expediente(s): 0809483/12-7
8.04.978-1

Certificado de Boas Práticas de Fabricação de Produtos para Saúde:
Equipamentos de uso médico da classe III, fabricados na planta acima mencionada, enquadrados nas classes de risco conforme regras de classificação definidas na Resolução RDC nº 185, de 22 de outubro de 2001.

Empresa Fabricante: Aveni, Inc.
Endereço: 6620 S. Memorial Place, Suite 100, Tucson - AZ, 85756
País: Estados Unidos da América
Empresa Solitante: CEI Comércio Exportação Importação de Material Médico Ltda. CNPJ: 40.175.705/0001-64
Autorização de Funcionamento: Expediente(s): 0403621/12-2
1.07.344-0

Certificado de Boas Práticas de Fabricação de Produtos para Saúde:
Materiais de uso médico da classe III, fabricados na planta acima mencionada, enquadrados nas classes de risco conforme regras de classificação definidas na Resolução RDC nº 185, de 22 de outubro de 2001.

Empresa: CDK Indústria e Comércio de Equipamentos de Raio-X Ltda. - EPP. CNPJ: 04.864.704/0001-21
Endereço: Rua Osense, nº 183, Bairro Parque das Indústrias, Município: Dinizópolis - UF: SP. CEP: 09920-550
Autorização de Funcionamento: Expediente(s): 0006920/15-5
8.01.196-1

Certificado de Boas Práticas de Fabricação de Produtos para Saúde:
Equipamentos de uso médico da classe III, fabricados na planta acima mencionada, enquadrados nas classes de risco conforme regras de classificação definidas na Resolução RDC nº 185, de 22 de outubro de 2001.

Empresa Fabricante: Davis & Geck Caribb Ltd.
Endereço: Km 17 Autopista San Isidro - Zona Franca San Isidro - Santo Domingo Este
País: República Dominicana
Empresa Solitante: Auto Suture do Brasil Ltda. CNPJ: 01.643.409/0001-28
Autorização de Funcionamento: Expediente(s): 0260000/14-3
1.03.490-0

Certificado de Boas Práticas de Fabricação de Produtos para Saúde:
Materiais de uso médico das classes III e IV, fabricados na planta acima mencionada, enquadrados nas classes de risco conforme regras de classificação definidas na Resolução RDC nº 185, de 22 de outubro de 2001.

Empresa Fabricante: European Medical Contract Manufacturing B.V.
Endereço: Middenkampweg 17 - Nijmegen - 6543CH
País: Holanda
Empresa Solitante: Focuz Medical Equipamentos Médicos Eireli. CNPJ: 07.748.763/0001-64
Autorização de Funcionamento: Expediente(s): 1123529/15-0
8.03.447-1

Certificado de Boas Práticas de Fabricação de Produtos para Saúde:
Materiais de uso médico das classes III e IV, fabricados na planta acima mencionada, enquadrados nas classes de risco conforme regras de classificação definidas na Resolução RDC nº 185, de 22 de outubro de 2001.

Empresa Fabricante: GE Medical Systems Montney Mexico S.A. de C.V.
Endereço: Calle España, nº 300, Parque Industrial Huimilá - Apodaca - Nuevo León - 66645
País: México
Empresa Solitante: GE Healthcare do Brasil Comércio e Serviços para Equipamentos Médicos-Hospitalares Ltda. CNPJ: 00.029.372/0001-40
Autorização de Funcionamento: Expediente(s): 336403/11-8
1.03.690-1

Certificado de Boas Práticas de Fabricação de Produtos para Saúde:
Equipamentos de uso médico da classe III, fabricados na planta acima mencionada, enquadrados nas classes de risco conforme regras de classificação definidas na Resolução RDC nº 185, de 22 de outubro de 2001.

Empresa Fabricante: Gruppo Biomedanti S.r.l.
Endereço: Via Liguria, 26, Pesechera Bormio - Milão - 20068
País: Itália
Empresa Solitante: Fundação Baiana de Pesquisa Científica e Desenv. Tecnológico, Focinco e Distribuição de Medicamentos - Bahiafarm. CNPJ: 13.078.518/0001-90
Autorização de Funcionamento: Expediente(s): 129293/176-4
8.12.852-0

Certificado de Boas Práticas de Fabricação de Produtos para Saúde:
Materiais de uso médico da classe III, fabricados na planta acima mencionada, enquadrados nas classes de risco conforme regras de classificação definidas na Resolução RDC nº 185, de 22 de outubro de 2001.

Empresa: Fundação Adib Jatene CNPJ: 53.725.560/0001-70
Endereço: Av. Dr. Dante Pazzanese, 500, Ibirapuera
Município: São Paulo - UF: SP. CEP: 04012-180
Autorização de Funcionamento: Expediente(s): 0828017/15-7
1.02.644-7

Certificado de Boas Práticas de Fabricação de Produtos para Saúde:
Produtos para diagnóstico de uso in vitro da classe III, fabricados na planta acima mencionada, enquadrados nas classes de risco conforme regras de classificação definidas na Resolução RDC nº 36, de 26 de agosto de 2015.

Empresa Fabricante: Harnac Medical Products, Inc.
Endereço: 2201 Bailey Ave, Buffalo - New York, 14211
País: Estados Unidos da América
Empresa Solitante: CEI - Com. Exp. Imp. de CNPJ: 40.175.705/0001-64
Autorização de Funcionamento: Expediente(s): 0821097/15-7
1.02.334-0

Certificado de Boas Práticas de Fabricação de Produtos para Saúde:
Materiais de uso médico da classe III, fabricados na planta acima mencionada, enquadrados nas classes de risco conforme regras de classificação definidas na Resolução RDC nº 185, de 22 de outubro de 2001.

Empresa: Kavo do Brasil Indústria e Comércio Ltda. CNPJ: 84.683.556/0001-10
Endereço: Rua Chapeão, 86 - Bairro Sagusçu
Município: Joinville - UF: SC. CEP: 89221-040
Autorização de Funcionamento: Expediente(s): 0804861/15-4
1.00.640-1

Certificado de Boas Práticas de Fabricação de Produtos para Saúde:
Equipamentos de uso médico da classe III, fabricados na planta acima mencionada, enquadrados nas classes de risco conforme regras de classificação definidas na Resolução RDC nº 185, de 22 de outubro de 2001.

Empresa Fabricante: Medonia AG
Endereço: Hochbergstrasse 50E - 4057 - Basileia
País: Suíça
Empresa Solitante: Extera Importação e Exportação Ltda. CNPJ: 07.071.336/0001-80
Autorização de Funcionamento: Expediente(s): 1103295/15-2
8.02.718-1

Certificado de Boas Práticas de Fabricação de Produtos para Saúde:
Materiais de uso médico da classe III, fabricados na planta acima mencionada, enquadrados nas classes de risco conforme regras de classificação definidas na Resolução RDC nº 185, de 22 de outubro de 2001.

Empresa Fabricante: Medtronic Inc - Neuromodulation / Cardiac Rhythm Disease Management
Endereço: 7000 Central Ave. NE - Minneapolis - MN 55432
País: Estados Unidos da América
Empresa Solitante: Medtronic Comercial Ltda. CNPJ: 01.772.798/0001-52
Autorização de Funcionamento: Expediente(s): 803867/11-8
1.03.391-9

Certificado de Boas Práticas de Fabricação de Produtos para Saúde:
Materiais de uso médico das classes III e IV, equipamentos de uso médico das classes III e IV, fabricados na planta acima mencionada, enquadrados nas classes de risco conforme regras de classificação definidas na Resolução RDC nº 185, de 22 de outubro de 2001.

Empresa Fabricante: Medwork GmbH
Endereço: Medworking, 1, 91315, Hochstadt/Valsch
País: Alemanha
Empresa Solitante: Gastro Comércio e Representações Comerciais de Equipamentos Médico Hospitalares Ltda. CNPJ: 82.431.784/0001-77
Autorização de Funcionamento: Expediente(s): 209504/11-1
8.00.590-3

Certificado de Boas Práticas de Fabricação de Produtos para Saúde:
Materiais de uso médico da classe III, fabricados na planta acima mencionada, enquadrados nas classes de risco conforme regras de classificação definidas na Resolução RDC nº 185, de 22 de outubro de 2001.

Empresa: Philips Medical Systems Ltda. CNPJ: 58.295.213/0018-16
Endereço: Rua Prefeito Elizeu Alves da Silva, 400 - Conjunto Unidade II - Dist. Ind. Genesio Ap. de Oliv.
Município: Lagoa Santa - UF: MG. CEP: 33400-000
Autorização de Funcionamento: Expediente nº: 1063961/15-6
8.10.106-8

Certificado de Boas Práticas de Fabricação de Produtos para Saúde:
Equipamentos de uso médico da classe III, fabricados na planta acima mencionada, enquadrados nas classes de risco conforme regras de classificação definidas na Resolução RDC nº 185, de 22 de outubro de 2001.

Empresa Fabricante: Thei Nippon Rubber Industry Co., Ltd.
Endereço: 789139 Moo 1 - Nongkham, Sriracha, Chonburi - 20110
País: Tailândia
Empresa Solitante: Emergo Brazil Importação e Distribuição de Produtos Médicos Hospitalares Ltda - ME. CNPJ: 04.967.408/0001-98
Autorização de Funcionamento: Expediente(s): 0661622/14-4
8.01.175-8

Certificado de Boas Práticas de Fabricação de Produtos para Saúde:
Materiais de uso médico da classe III, fabricados na planta acima mencionada, enquadrados nas classes de risco conforme regras de classificação definidas na Resolução RDC nº 185, de 22 de outubro de 2001.

Empresa Fabricante: Tornier S.A.S.
Endereço: Rue Lavoisier, 161 - Mombonnou-Saint-Martin
País: França
Empresa Solitante: Mandala Brasil Importação e Distribuição de Produto Médico Hospitalar Ltda. CNPJ: 09.117.476/0001-81
Autorização de Funcionamento: Expediente(s): 1184698/16-4
8.06.862-9

Certificado de Boas Práticas de Fabricação de Produtos para Saúde:
Materiais de uso médico das classes III e IV, fabricados na planta acima mencionada, enquadrados nas classes de risco conforme regras de classificação definidas na Resolução RDC nº 185, de 22 de outubro de 2001.

Empresa Fabricante: Zimmer Switzerland Manufacturing GmbH
Endereço: Sulzerstr. 8, Winterthur - CH 8404
País: Suíça
Empresa Solitante: Medioteste Importação, Exportação e Comércio Eireli. CNPJ: 08.659.367/0001-35
Autorização de Funcionamento: Expediente(s): 1099086/15-1
8.01.990-2

Certificado de Boas Práticas de Fabricação de Produtos para Saúde:
Materiais de uso médico das classes III e IV, fabricados na planta acima mencionada, enquadrados nas classes de risco conforme regras de classificação definidas na Resolução RDC nº 185, de 22 de outubro de 2001.

RESOLUÇÃO - RE Nº 1.880, DE 15 DE JULHO DE 2016

O Diretor da Agência Nacional de Vigilância Sanitária, no uso das atribuições que lhe conferem o art. 151, II e o art. 54, I, § 1º do Regulamento Interno aprovado nos termos do Anexo I da Resolução da Diretoria Colegiada - RDC nº 61, de 3 de fevereiro de 2016, e a Resolução da Diretoria Colegiada - RDC nº 46, de 22 de outubro de 2015;

considerando o cumprimento dos requisitos dispostos no art. 43, da Resolução RDC nº 39, de 14 de agosto de 2013, resolve:

Art. 1º Conceder à(s) empresa(s) constante(s) no anexo a Certificação de Boas Práticas de Fabricação de Produtos para Saúde por meio de sua renovação automática.

Art. 2º A presente certificação terá validade de 2 (dois) anos a partir de sua publicação.

Art. 3º Esta Resolução entra em vigor na data de sua publicação.

JOSÉ CARLOS MAGALHÃES DA SILVA MOUTINHO

ANEXO

Empresa: Leibel Medical Electronics Indústria e Comércio Ltda - EPP. CNPJ: 99.844.662/0001-90
Endereço: Avenida Dama Catarina, 136, Curitiba
Município: São Paulo - UF: SP. CEP: 05310-079
Autorização de Funcionamento: 1.01.026-1 (Renovação) 1141629/16-7
Certificado de Boas Práticas de Fabricação de Produtos para Saúde:
Equipamentos de uso médico da classe III, fabricados na planta acima mencionada, enquadrados nas classes de risco conforme regras de classificação definidas na Resolução RDC nº 185, de 22 de outubro de 2001.

RESOLUÇÃO - RE Nº 1.883, DE 15 DE JULHO DE 2016

O Diretor da Agência Nacional de Vigilância Sanitária, no uso das atribuições que lhe conferem o art. 151, II e o art. 54, I, § 1º do Regulamento Interno aprovado nos termos do Anexo I da Resolução da Diretoria Colegiada - RDC nº 61, de 3 de fevereiro de 2016, e a Resolução da Diretoria Colegiada - RDC nº 46, de 22 de outubro de 2015;

considerando a Declaração de Cooperação firmada em 27 de novembro de 2012 entre as Autoridades Regulatórias participantes do Programa de Auditoria Única em Produtos para a Saúde (MDSAP - Medical Device Single Audit Program);

considerando o Art. 7º da Lei nº 9.782, de 26 de janeiro de 1999 alterado pelo Art. 128 da Lei nº 13.097, de 19 de janeiro de 2015;

Jurandir Rogério Brandão
Presidente
Decreto nº 001/2022

Antônio Carlos Santos de Moura
Equipe de Apoio
Decreto nº 001/2022

Odilon Alves dos Santos Júnior
Equipe de Apoio
Decreto nº 001/2022

1432



Detalhes do Produto

Nome da Empresa ENDOBRAX COMERCIO, IMPORTAÇÃO E EXPORTAÇÃO DE EQUIPAMENTOS MEDICOS LTDA

CNPJ 07.427.470/0001-85 **Autorização** 8.03.939-1

Produto MONITOR MULTIPARAMÉTRICO

Filtrar...

Modelo Produto Médico

- G3A
- G3C
- G3D
- G3E
- G3F
- G3G
- G3H
- G3L
- G3N
- G6A

« 1 2 »

Jurandir Ramos Brandão
 Equipe de Apoio
 Decreto n.º 001/2022

Antônio Carlos Santos de Moura
 Equipe de Apoio
 Decreto n.º 001/2022

Odilon Alves dos Santos Júnior
 Equipe de Apoio
 Decreto n.º 001/2022

Tipo de Arquivo Arquivos Expediente, data e hora de inclusão

Nenhum Arquivo Encontrado(a)

Nome Técnico Monitor de Sinais Vitais

Registro 80393910019

Processo 25351.787854/2015-01

Fabricante Legal • FABRICANTE: GENERAL MEDITECH, INC. - CHINA, REPÚBLICA POPULAR

Classificação de Risco III - ALTO RISCO

Vencimento do Registro 21/03/2026



1433

Exportar para Excel

Exportar para PDF

Validar

Documento Assinado Digitalmente por: MARCOS ANTONIO MATOS DA SILVA - 23/05/2023 17:59:07
Acesse em: <https://e1cm.ba.gov.br/epp/validaDoc.seam> Código do documento: 9e44ae18-af9a-4cbf-b41e-34eee39b38ce

Jurandir Ramos Brandão
Pregoeiro
Decreto n.º 001/2022

Antônio Carlos Santos de Moura
Equipe de Apoio
Decreto n.º 001/2022

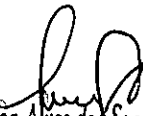
Odilon Alves dos Santos Júnior
Equipe de Apoio
Decreto n.º 001/2022



Consultas / Produtos para Saúde / Produtos para Saúde

Detalhes do Produto

Nome da Empresa COMÉRCIO DE MATERIAIS MÉDICOS HOSPITALARES MACROSUL LTDA

CNPJ 95.433.397/0001-11 **Autorização** 8.00.702-1

Produto OTOSCOPIO MD

Modelo Produto Médico
 OTOSCOPIO MARK II
 OTOSCOPIO OMNI 3000
 OTOSCOPIO VISIO 2000

Nome Técnico Otoscopia

Registro 80070210012

Processo 25351.742530/2009-66

Origem do Produto • FABRICANTE: MEDICAL DEVICES (PVT) LTD. - PAQUISTÃO

Classificação de Risco I - BAIXO RISCO

Vencimento do Registro VIGENTE

Voltar

Jurandir Ramos Brandão
 Pregoeiro
 Decreto n.º 001/2022

Antônio Carlos Santos de Moura
 Equipe de Apoio
 Decreto n.º 001/2022

Odilon Alves dos Santos Júnior
 Equipe de Apoio
 Decreto n.º 001/2022

1435





Documento Assinado Digitalmente por: MARCOS ANTONIO MATOS DA SILVA - 23/05/2023 17:59:07
Acesse em: <https://e1cm.ba.gov.br/epp/validaDoc.seam> Código do documento: 9e4c6bf-b41e-34ee39b388e

OXÍMETRO DE PULSO G18





Endobrax
EQUIPAMENTOS MÉDICOS

Jurandir Ramos Brandão
Pró-Reitor
Decreto n.º 001/2022

Antônio Carlos Santos de Moura
Equipe de Apoio
Decreto n.º 001/2022

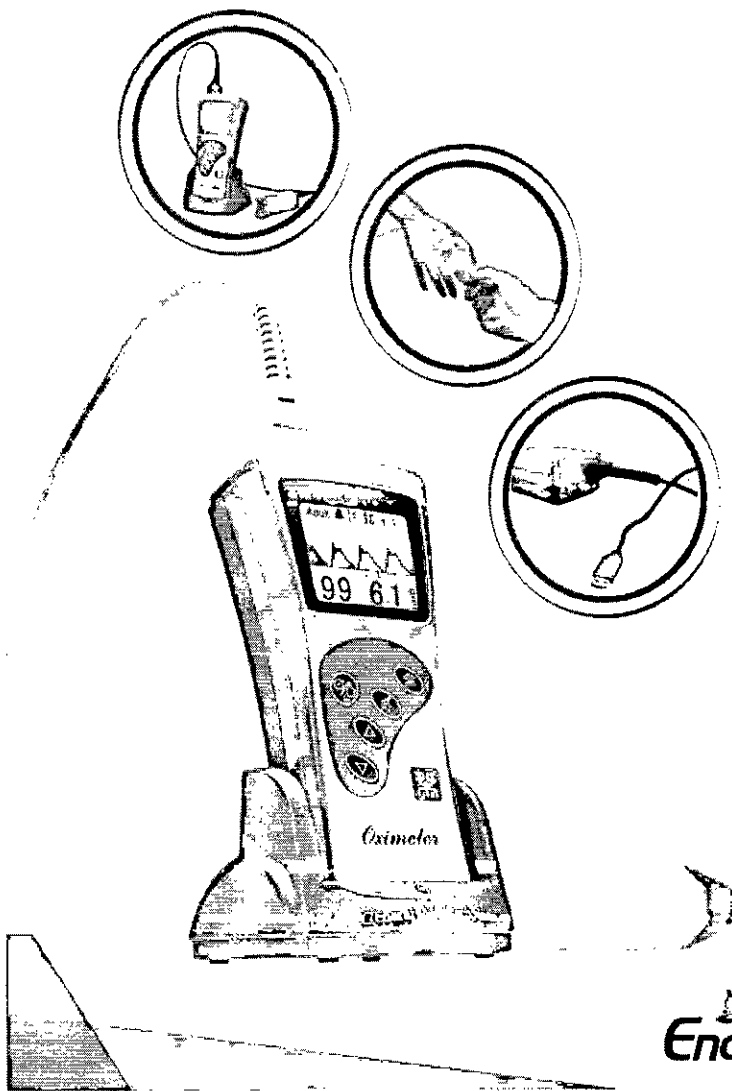
Odilon Alves dos Santos Júnior
Equipe de Apoio
Decreto n.º 001/2022



PARÂMETROS GERAIS

- Oxímetro de Pulso com Monitorização de batimentos cardíacos.
- Portátil (quando fora da base).
- De mesa (quando alojado na base).
- Carrega as baterias durante o uso (quando alojado na base).
- Tecnologia de Medição Digital.
- Alarmes de parâmetros programáveis (todos).
- Medições precisas em perfusões baixas.
- Anti-Movement System: Permite medições mesmo em pacientes agitados ou em movimento, sem perda de pulso.
- Sensor Digital SPO2 que permite medições em pacientes de pele escura ou com esmalte.
- Baterias recarregáveis tipo AA. (De fácil reposição). Com autonomia de até 16 horas* de uso contínuo ou 72 horas em Standby.
- Memória interna para armazenamento de até 24 horas de monitoramento.
- Comunicação com o computador para recuperação da monitoração armazenada na memória interna das últimas 24 horas.
- Software de gerenciamento de informações capaz de apresentar curva de tendência das informações armazenadas na memória**.
- Display de LCD colorido com tela rotacional Curva Plestimográfica, indicação numérica e barra gráfica ou com números grandes e barra gráfica. Retro iluminado que facilita a visualização mesmo em ambientes com pouca ou nenhuma luz. Ajuste da retro iluminação conforme a necessidade do ambiente.
- Monitoração assistida por interface sonora com nível ajustável. SensorSpO2paraAdulto, Pediátrico, Neonatal e Lingual.
- Dimensões: 13,5x6,5x3,0cm • Peso: 118g

Endobrax
INSTRUMENTOS E EQUIPAMENTOS

WWW.ENDOBRAx.COM.BR

Jurandir Ramos Brandão
 Prágueiro
 Decreto n.º 001/2022

Antônio Carlos Santos de Moura
 Equipe de Apoio
 Decreto n.º 001/2022

Odilon Alves dos Santos Júnior
 Equipe de Apoio
 Decreto n.º 001/2022

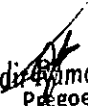

WWW.ENDOBRAX.COM.BR

Jurandir Ramos Brandão
Pregoeiro
Decreto n.º 001/2022

Antônio Carlos Santos de Moura
Equipe de Apoio
Decreto n.º 001/2022

Odilon Alves dos Santos Júnior
Equipe de Apoio
Decreto n.º 001/2022



Detalhes do Produto

Nome da Empresa ENDOBRAX COMERCIO, IMPORTAÇÃO E EXPORTAÇÃO DE EQUIPAMENTOS MEDICOS LTDA

CNPJ 07.427.470/0001-85 **Autorização** 8.03.939-1

Produto OXÍMETRO DE PULSO G1B

Modelo Produto Médico
G1B

Tipo de Arquivo Arquivos Expediente, data e hora de inclusão
Nenhum Arquivo Encontrado(a)

Nome Técnico Oxímetro de Pulso

Registro 80393910018

Processo 25351.513210/2015-69

Fabricante Legal • FABRICANTE: GENERAL MEDITECH, INC. - CHINA, REPÚBLICA POPULAR

Classificação de Risco III - ALTO RISCO

Vencimento do Registro 21/03/2026

Exportar para Excel

Exportar para PDF

Voltar

Jurandir Ramos Brandão
Fiscal
Decreto n.º 001/2022

Antônio Carlos Santos de Moura
Equipe de Apoio
Decreto n.º 001/2022

Odilon Alves dos Santos Júnior
Equipe de Apoio
Decreto n.º 001/2022



[Consultas](#) / Produtos para Saúde / Produtos para Saúde

Detalhes do Produto

Nome da Empresa COMÉRCIO DE MATERIAIS MÉDICOS HOSPITALARES MACROSUL LTDA

CNPJ 95.433.397/0001-11 **Autorização** 8.00.702-1

Produto REANIMADOR MANUAL AID

Modelo Produto Médico

REANIMADOR MANUAL NEONATAL MD

REANIMADOR MANUAL ADULTO MD

REANIMADOR MANUAL PEDIÁTRICO MD

Nome Técnico Ventilador Manual

Registro 80070210020

Processo 25351.708502/2010-80

Origem do Produto • FABRICANTE: HEADSTAR MEDICAL PRODUCTS CO.,LTD. - TAIWAN

Classificação de Risco II - MEDIO RISCO

Vencimento do Registro VIGENTE

Voltar

Jurandir Barros Brandão
Prezeiro
Decreto n.º 001/2022

Antônio Carlos Santos de Moura
Equipe de Apoio
Decreto n.º 001/2022

Odilon Alves dos Santos Júnior
Equipe de Apoio
Decreto n.º 001/2022



REANIMADORES MD®

Reanimador Manual Reutilizável

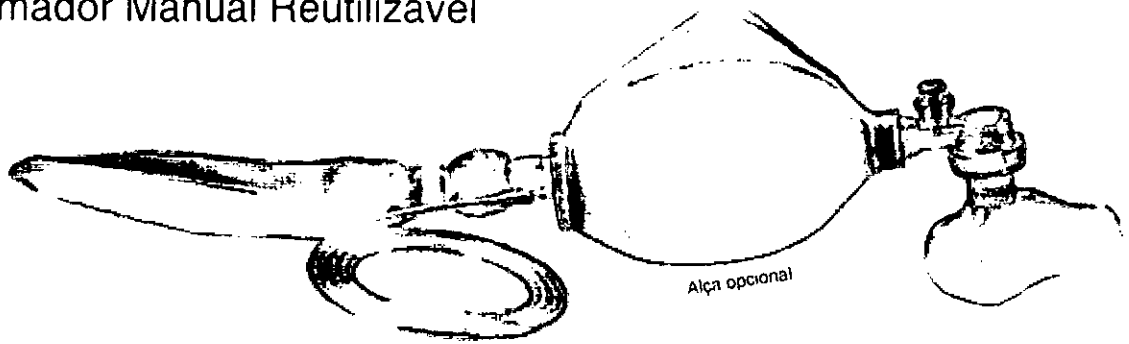

MELHOR RESPIRAÇÃO A CADA VENTILAÇÃO!!

- Balão, máscara e anéis das válvulas em silicone e conectores em policarbonato autoclaváveis
- Produto de elevada confiabilidade, fabricado em polímeros altamente estáveis ao processo de esterilização que proporcionam vida útil duradoura
- Anéis das válvulas em silicone colorido para melhor identificação nos processos de montagem e desmontagem
- Balão de silicone macio com excelente expansão e flexibilidade, permite utilizar com a ponta dos dedos
- Conexão rotativa evita que o tubo endotraqueal se desconecte quando o operador mudar de posição
- Válvula Pop-Off com limite de pressão ajustada e quando necessário, permite regulagem ou bloqueio
- Pode ser desmontado e montado de forma rápida e fácil
- Todas as conexões estão em conformidade com as especificações ISO 10651-4: ISO 5356-1, ISO 13544-2

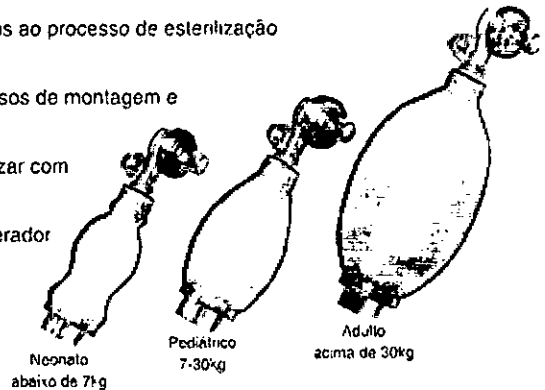

Máscaras Faciais

- Máscaras transparentes permitem melhor visualização das secreções e verificação da respiração
- Anel de silicone permite uma conexão mais fácil, segura e evita desconexões acidentais
- Almofada de silicone proporciona melhor vedação e conforto
- Diversos modelos desenhados para cada tamanho de paciente

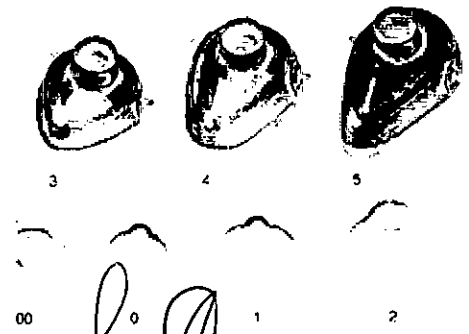

Jurandir Ramos Brandão
Próximo
Decreto n.º 001/2022

Antônio Carlos Santos de Moura
Equipe de Apoio
Decreto n.º 001/2022

Wilson Alves dos Santos Júnior
Equipe de Apoio
Decreto n.º 001/2022

Reservatório de O2 com válvula

- Reservatório quando conectado à válvula fornece elevada concentração de oxigênio
- Essencial durante a ventilação em ambientes poluídos
- Disponível em modelo PVC ou silicone autoclavável

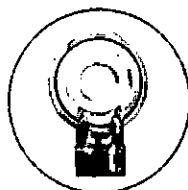

Diverter (opcional)

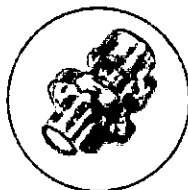

Válvula PEEP (opcional)



Alça (opcional)

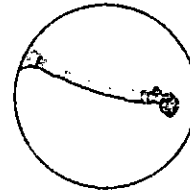

Tubo corrugado (opcional)



Consultas / Produtos para Saúde / Produtos para Saúde

Detalhes do Produto

Nome da Empresa ARTMED INDÚSTRIA E COMÉRCIO DE MÓVEIS E PRODUTOS HOSPITALARES LTDA-EPP
CNPJ 01.468.855/0001-04 **Autorização** 8.10.954-0
Produto SUPORTE PARA SORO ARTMED

Modelo Produto Médico

Suporte de Soro altura regulável em aço inox, com rodízios - ART 285
 Suporte de Soro altura regulável em epóxi, com rodízios - ART 285A
 Suporte de Soro de parede, estrutura epóxi - ART 280
 Suporte de Soro de parede, estrutura inox - ART 280A
 Suporte de Soro fixo, em aço inox sem rodízio- ART 284
 Suporte de Soro fixo, em epóxi sem rodízio - ART 283
 Suporte para Soro altura regulável com rodízios - ART 281
 Suporte para Soro altura regulável com rodízios - ART 281A
 Suporte para Soro altura regulável em inox - ART 282
 Suporte para Soro altura regulável em inox, base de alumínio - ART 282A
 Suporte para Soro fixo com rodízios - ART 283A
 Suporte para Soro fixo com rodízios em inox - ART 284A
 Suporte para Soro fixo em inox pés com 5 rodízios - ART 286
 Suporte para Soro fixo para bomba de Infusão em inox - ART 287

Nome Técnico Suporte Para Soro
Registro 81095400001
Processo 25351.637311/2014-02
Origem do Produto • FABRICANTE: ARTMED INDÚSTRIA E COMÉRCIO DE MÓVEIS E PRODUTOS HOSPITALARES LTDA-EPP - BRASIL
Classificação de Risco I - BAIXO RISCO
Vencimento do Registro VIGENTE

Voltar

Jurandir Ramos Brandão
 Pregoeiro
 Decreto n.º 001/2022

Antônio Carlos Santos de Moura
 Equipe de Apoio
 Decreto n.º 001/2022

Odilon Alves dos Santos Júnior
 Equipe de Apoio
 Decreto n.º 001/2022



SUPOORTE PARA SORO EM AÇO INOX – MARCA: ARTMED/ART 285 A



- Estrutura em tubo redondo de aço inox;
- Altura regulável entre 1,80 a 2,30m;
- Rodízios de 2";

Jurandir Ramos Brandão
Pregoeiro
Decreto n.º 001/2022

Antônio Carlos Santos de Moura
Equipe de Apoio
Decreto n.º 001/2022

Valton Alves dos Santos Júnior
Equipe de Apoio
Decreto n.º 001/2022

1443



Detalhes do Produto

Nome da Empresa ENDOBRIX COMERCIO, IMPORTAÇÃO E EXPORTAÇÃO DE EQUIPAMENTOS MEDICOS LTDA

CNPJ 07.427.470/0001-85 Autorização 8.03.939-1

Produto TERMÔMETRO INFRAVERMELHO JHOME

Modelo Produto Médico

JHIT001

Tipo de Arquivo Arquivos Expediente, data e hora de inclusão

Nenhum Arquivo Encontrado(a)

Nome Técnico TERMOMETRO DIGITAL POR INFRAVERMELHO

Registro 80393919004

Processo 25351.500590/2020-79

Fabricante Legal • FABRICANTE: WUHAN JING HONG WAN FANG TANG PHARMACEUTICAL TECHNOLOGY CO., LTD. - CHINA, REPÚBLICA POPULAR

Classificação de Risco II - MEDIO RISCO

Vencimento do Registro VIGENTE

Exportar para Excel Exportar para PDF Voltar

Jurandir Ramos Brandão
Prezoeiro
Decreto n.º 001/2027

Antônio Carlos Santos de Moura
Equipe de Apoio
Decreto n.º 001/2022

Edilton Alves dos Santos Júnior
Equipe de Apoio
Decreto n.º 001/2022

Documento Assinado Digitalmente por: MARCOS ANTONIO MATOS DA SILVA - 23/05/2023 17:59:07
Acesse em: https://e-icm.ba.gov.br/epp/validaDoc.seam Código do documento: 9e44ae18-a19a-4cbf-b41e-34ee39b38ce



Documento Assinado Digitalmente por: MARCOS ANTONIO MATOS DA SILVA - 23/05/2023 17:59:07
 Acesse em: <https://e-icm.ba.gov.br/epd/validaDoc.seam> Código do documento: 9e44ae18-af9a-4cbf-b41e-34eee39b38ce

1444

**SEGURO,
RÁPIDO E
PRECISO.**

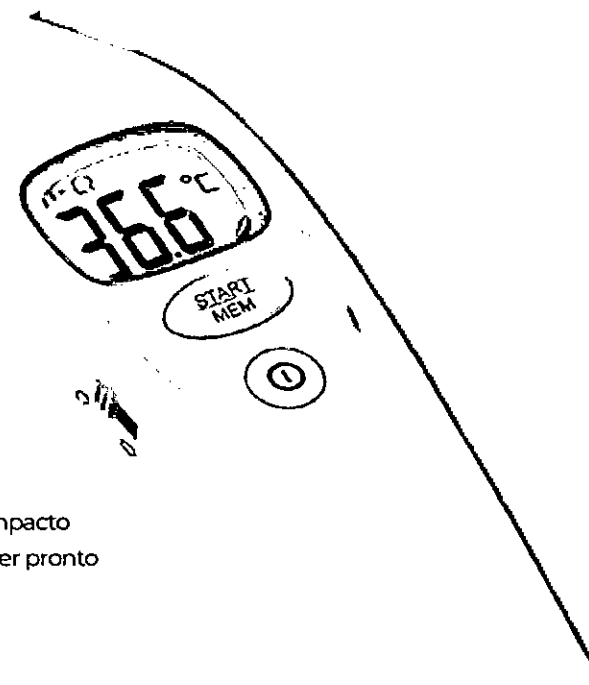

INTRODUÇÃO

Nome do produto: Termômetro Infravermelho
Data de fabricação e número de série: consulte a etiqueta do produto
Anvisa: 80393919004

PERFORMANCE DO PRODUTO:

- 1) Faixa de exibição de temperatura: 35°C ~ 42°C
- 2) Unidades de temperatura: Celsius e Fahrenheit
- 3) Faixa de medição: modo de testa: 35°C ~ 42°C / modo de objeto: 0°C ~ 100°C
- 4) Resolução: 0,1°C
- 5) Precisão de medição: O erro máximo permitido é de $\pm 0,2^\circ\text{C}$ na faixa de temperatura de 35°C a 42,0°C; Fora da faixa de temperatura de 35,0°C a 42,0°C, o erro máximo permitido é de $\pm 0,3^\circ\text{C}$.
- 6) Condições de fornecimento: Fonte de alimentação interna DC 3.0V AAA x 2, consulte a seção 7 pilhas
- 7) Condições de trabalho: 16°C~35°C; Umidade relativa $\leq 85\%$
- 8) Condições de armazenamento: -20°C~55°C; Umidade relativa $\leq 85\%$
- 9) Dimensões: 150mmx45mmx40mm

Âmbito de aplicação: temperatura da testa, temperatura do objeto.
Contraindicações: nenhuma

Jurandir Ramos Brandão
 Presidente
 Decreto n.º 001/2022

Antônio Carlos Santos de Moura
 Escriba de Apoio
 Decreto n.º 001/2022

Odair Alves dos Santos Junior
 Escriba de Apoio
 Decreto n.º 001/2022

CARACTERÍSTICAS:

- Medição de testa e objetos
- 30 memórias de leitura
- Tamanho ergonômico e compacto
- Emite um bipe quando estiver pronto
- Tela grande
- Bateria substituível
- Desligamento automático

PARÂMETROS TÉCNICOS

- Tempo de resposta: dentro de 1 segundo
- Modo de testa: 35°C ~ 42°C
- Modo de objeto: 0°C ~ 100°C
- Dimensões: 150mm x 41mm x 43mm
- Bateria: DC 3,0V (DC 1,5V AAA 2 PCS)





imex
medical group
PROPOSTA COMERCIAL

São José, 20 de abril de 2022.

CARTA PROPOSTA

À
PREFEITURA MUNICIPAL DE JABORANDI
ESTADO DA BAHIA

PROCESSO ADMINISTRATIVO N.º 084/2022
PREGÃO ELETRÔNICO PARA O REGISTRO DE PREÇOS N.º 017/2022

Entrega da Proposta: 20/04/2022 até às 09h
Abertura da Proposta: 20/04/2022 até às 09h

Dados da empresa:

Razão Social: Imex Medical Comércio e Locação LTDA.
CNPJ: 12.255.403/0001-60 - Insc. Est.: 256.148-031.
Endereço: Rua das Embaúbas, 601 – Fazenda Santo Antônio – São José/ SC - CEP: 88.104-561.
Telefone: (48) 3251-8800 – ramal 8810 - Fax: (48) 3251-8841
E-mail: licitacao@imexmedicalgroup.com.br

Dados do responsável para assinatura de contrato:

Marcus Daniel Fracanela
CPF: 256.256.378-65
RG: 22887689 SSP/SP
Cargo: Diretor Geral
Nacionalidade: Brasileiro Estado Civil: Divorciado Profissão: Administrador

Dados Bancários:

Banco Bradesco nº 237 Ag: 2657-3 C/C: 14447-9
Banco do Brasil nº. 001 Ag: 4428-8 C/C: 18032-7

Pelo presente instrumento, vimos apresentar nossa proposta de preços relativa ao objeto desta licitação, bem como as informações, condições da proposta e declarações exigidas no Edital do Pregão Eletrônico em epígrafe.

Apresentamos nossa proposta de preço para o item abaixo relacionado com as marca e o respectivo modelo, do equipamento proposto.

ITEM	QTD	DESCRIÇÃO DO OBJETO	FABRICANTE/MARCA/ MODELO/ PROCEDÊNCIA/ REGISTRO	VALOR UNITÁRIO (R\$)	VALOR TOTAL (R\$)
42	01 (UN)	Detector de raio x (anexa descrição detalhada)	Digitalizador de Imagens Radiográficas; Fabricante: IRAY Technology LTD; Marca: IMEX; Modelo: Mars 1417X; Procedência: China; Registro no Ministério da Saúde: 81655630042	178.331,00	178.331,00
Valor Unitário do Item: R\$ 178.331,00 (Cento e setenta e oito mil trezentos e trinta e um reais).					
Valor Total do Item: R\$ 178.331,00 (Cento e setenta e oito mil trezentos e trinta e um reais).					

Valor Total da Proposta: R\$ 178.331,00 (Cento e setenta e oito mil trezentos e trinta e um reais).

Jurandir Ramos Brandão
Assessor
Decreto n.º 001/2022

Antônio Carlos Santos de Moura
Equipe de Apoio
Decreto n.º 001/2022

Odilon Alves dos Santos Júnior
Equipe de Apoio
Decreto n.º 001/2022





imex

medical group
 PROPOSTA COMERCIAL

DESCRIÇÃO DETALHADA DO ITEM 42:

**DETECTOR IMEX MARS 1417 Wireless
 Detector Digital para console FIXO**

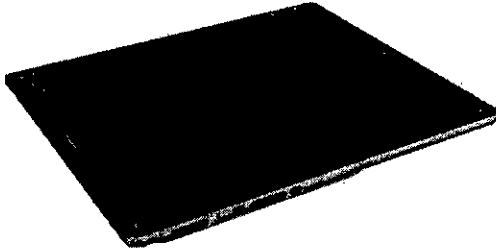

Detector Digital IMEX MARS1417X com cintilador de iodeto de césio (CsI) de última geração para a aquisição de imagens de altíssima qualidade, maior eficiência ao fluxo de trabalho e alta performance. Estrutura de liga de magnésio e acabamento em fibra de carbono, detector do tipo Flat Panel de campo total com conexão sem fio (wireless) adaptável aos equipamentos de raios-X analógicos fixos e/ou portáteis sem necessidade de adaptação ou alteração, podendo ser utilizado tanto na mesa como no bucky mural. Alimentação por bateria

removível ou cabo de alimentação em modo de emergência (bateria sem carga).

Acompanham 02 (duas) baterias de Lítio com capacidade de operação de até 8 (oito) horas de uso um carregador exclusivo com 01 (um) slot (carregamento FULL em até de 4 horas), fonte e cabo de alimentação DC para uso do detector com ou sem baterias (conector magnético).



Os detectores IMEX MARS1417X, por utilizarem conexão com tecnologia Wireless entre a placa e o console de aquisição, oferecem liberdade e praticidade na rotina da sala de exames de raios-X. Por ter o tamanho similar aos chassis e cassetes (padrão ISO 4090), exames com o uso de buckys (mesa e mural), sobre a mesa, cadeira de rodas, macas etc., são realizados normalmente, sem alterar a rotina atual.

Console de Aquisição: Sistema de aquisição de imagens e pós-processamento dos exames de Raios-X DRCONSOLE, permite que o operador obtenha as imagens processadas em 8 segundos, e de forma manual ou automática, realize os ajustes de brilho, contraste, latitude, zoom, rotação, inversão de imagem, anotações, medidas de distância e ângulo, sem prejuízos ao arquivo RAW DATA da imagem.

Possui colimação lógica de imagens. Permite ao operador realizar as harmonizações de imagem aplicando os filtros do software (parametrizados e personalizados por tipo de estrutura).

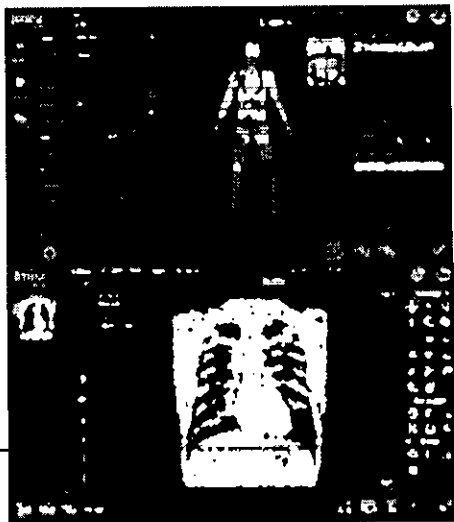

DETECTOR DIGITAL IMEX MARS 1417X - Wireless

Fabricação do Detector	CSL - Iodeto Amarelo, TET
Cintilador	CsI (Iodeto de Césio)
Tamanho	36 x 43 cm / 14 x 17 pol.
Resolução da matriz (Pixel)	3.500 x 4.300 (15 Milhões)
Tamanho da matriz (cm)	430
Resolução espacial (lp/mm)	4,3
Conveniência de uso	16 - 18E 333 tomog
Autonomia da bateria (h)	até 8h30min

Jurandir Ramos Brandão
 Pregoeiro
 Decreto n.º 001/2022

Antônio Carlos Santos de Moura
 Equipe de Apoio
 Decreto n.º 001/2022

Odilon Alves dos Santos Júnior
 Equipe de Apoio
 Decreto n.º 001/2022





imex

medical group
PROPOSTA COMERCIAL

Tempo de carga	45-15min
WIFI	Wi-Fi (802.11ac)
Modo de carga	Recuperação automática de RX - AEU
Tempo de aquisição Total (s)	1s pré + 3s processamento
Dimensões (mm)	382 x 480 x 15
Peso com bateria (kg)	3,0 (com bateria)
Peso máximo suportado (kg)	300 kg em movimento
Proteção	IP56
Ambiente de operação	Temperatura: 10 a 35 °C Umidade: 5% a 95% (relativa), sem condensação. Consumo de Potência: 35 W
Alimentação	Bateria Lítio e/ou Cabo 3,5m + 3m cabo Fonte

Possui ainda, ferramentas de análise de produção e rejeição que possibilita a geração de relatórios podendo facilmente ser exportadas para arquivo Excel com as imagens nos formatos DCM ou BMP. As informações do relatório podem ser filtradas por data específica, operador, tipo de exame, tipo de rejeito.

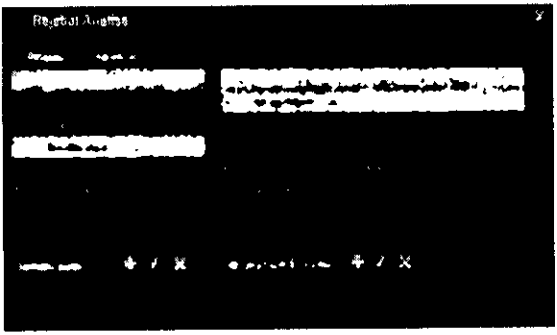

O motivo para o rejeito das imagens é personalizado conforme a necessidade de cada cliente (por ex.: paciente se movimentou, erro de técnica, erro de posicionamento etc.).

O Índice de exposição e os dados radiográficos (kV, mA e mAs) podem ser parametrizados em qualquer um dos quadrantes para se apresentarem tanto na imagem apresentada ao operador, quanto na imagem que irá ao PACS e filme (permite o uso de logotipos).

Interface totalmente em língua Portuguesa.

Fácil configuração e integração ao Worklist, PACS, DRYS, Servidores de impressão e impressoras de papel.

Permite a inserção dos dados do paciente e exames de forma manual ou através de Worklist, como também a abertura de exames de emergência (sem a identificação inicial do paciente).

O recurso é bastante intuitivo, contendo **41 (quarenta e um) modelos layouts de impressão**, disponibilizando modelos com **até 35 imagens na mesma película**. Pode ser configurado para impressão tanto em impressora DRY (DICOM) ou impressora de papel, tendo ambas as opções no console.

Sistema DICOM 3.0 com serviços Print e Storage

- Conexão DICOM 3.0 GRAY SCALE PRINT SCU;
- Conexão DICOM 3.0 Storage SCU para imagens brutas (raw data) e pós processadas;
- Software DICOM Storage SCP.
- Conexão DICOM 3.0 Storage COMMITMENT;
- Software DICOM Query/Retrive SCI;
- Comunicação DICOM com servidor DICOM habilitada, podendo ser configurado pelo usuário o IP e AE-TITLE sem restrições.
- Permite ao operador a impressão de até 35 imagens na mesma película de filme.
- Permite a comunicação (armazenamento de transmissão de imagens médicas DICOM 3.0) com outros servidores de Imagens DICOM (PACS etc.) através de porta USB e LAN rede.
- Personalização de filtro por tipo de exame
- Permite a conexão com rede 10 BASE-T, 100 BASE-T E 1000 BASE T através de controladora FAST ETHERNET disponível no equipamento.
- Exporta imagens nos formatos DICOM, JPG e BMP. Gera CD/DVD/PenDrive com visualizador DICOM.
- Sistema DICOM compatível com MWM e MPPS
- Sistema com armazenamento superior a 10.000 imagens

Jurandy Ramos Brandão
Pregoeiro
Decreto n.º 001/2022

Antônio Carlos Santos de Moura
Equipe de Apoio
Decreto n.º 001/2022

Odilon Alves dos Santos Júnior
Equipe de Apoio
Decreto n.º 001/2022



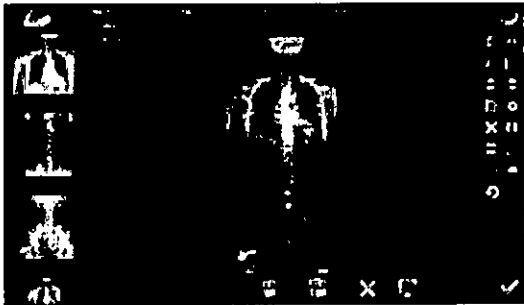

Contempla software de processamento e montagem automática ou manual para imagens longas adquiridas em incidências diferentes (Panorâmicas, Coluna Total etc.)

CONSOLE DE AQUISIÇÃO - FIXO

Monitor	01 Monitor LED (IPS) de 23,8 polegadas LCD, 2 Mpixel, Resolução máxima: 1.920 x 1.080 a 60 Hz, Luminosidade mínima: 250 cd/m2 (típica), ângulo de visão de 178°/178° Taxa de proporção: 16:9 Distância entre pixels: 0,2745x0,2746mm
CPU/Teclado/Mouse	Intel Core i3-10100 Quad Cores / Octa Threads 3.6 GHz (Turbo máx. 4.3GHz) ou superior; 8 GB 2400MHz DDR4; SSD de 240Gb e Disco Rígido SATA de 1 TB (7200 RPM) de 3,5 polegadas suporta armazenamento superior a 10.000 imagens Placa de Vídeo integrada Intel® Graphics Leitor e Gravador de CD/DVD (DVD+/-RW 8x) - 9,5 mm Placa de rede Gigabit Ethernet 10/100/1000Mbps RJ-45 Mouse e teclado em português S.O. Windows 10 Pro

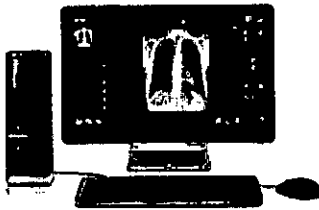

Licença SW	01 unidade de Dongle License SW DR Console Medical.
-------------------	---

Exames com carga, devem necessariamente utilizar um protetor sobre o detector.

ACESSÓRIOS OPCIONAIS

	SUORTE PROTETOR DISTRIBUIÇÃO PESO DETECTOR Modelo: WDDR14-CH - Policarbonato (transparente) ✓ Tolerância de Peso distribuído: 193 kg ✓ Usado Para exames de Pé com carga, entre outros
	CASE PROTECTOR TRANSPORTE - Modelo: PDRG14 DR Panel Holder 14x17 -Policarbonato ✓ Tolerância de peso: 181,4 kg ✓ Ideal para realização de exames de leito e fora do bucky
	SUORTE PROTETOR DISTRIBUIÇÃO PESO DETECTOR Modelo WDDR14 -340 ✓ Tolerância de peso distribuído: 340 kg ✓ Usado Para exames de Pé com carga, entre outros

Jurandir Rodrigues Brandão
 Pregoeiro
 Decreto n.º 001/2022

Antônio Carlos Santos de Moura
 Equipe de Apoio
 Decreto n.º 001/2022

Odilon Alves dos Santos Junior
 Equipe de Apoio
 Decreto n.º 001/2022





Validade da Proposta:

A validade da proposta será de 60 (sessenta) dias contados da data de abertura da sessão pública estabelecida no preâmbulo deste Edital.

Prazo de Entrega:

O prazo máximo para entrega será de até 30 (trinta) dias corridos a partir de cada pedido, podendo ser realizada a entrega em qualquer prazo inferior ao máximo permitido, considerando tornassem de necessidade imediata após cada Autorização de Fornecimento ou Contrato Administrativo devidamente emitido e assinado.

Pagamento:

O pagamento será efetuado em até (dez) dias úteis contados a partir da entrega, ou no prazo previsto no item próprio do edital, após a devida conferência e liberação do órgão solicitante e/ou fiscalizador.

Garantia do Equipamento:

O equipamento ofertado é garantido exclusivamente contra defeitos de fabricação pelo período de 12 (doze) meses, contados a partir do dia útil subsequente à data do recebimento definitivo.

Vigência do Contrato:

O prazo de vigência de cada Contrato será de 12 (doze) meses, contados da data da sua assinatura.

Instalação:

Declaramos que a instalação do equipamento ofertado é de total responsabilidade do fornecedor.

Treinamento:

Declaramos fornecer treinamento técnico/operacional para os usuários de todos os turnos de funcionamento do Hospital, sem ônus adicional para o Município.

Manutenção:

Declaramos realizar a prestação dos serviços de manutenção preventiva ou corretiva, comprometendo-se a realizá-la em prazo médio de 30 (trinta) dias úteis, a partir da data de recebimento do chamado do Município de Jaborandi. suporte e a manutenção corretiva durante o prazo de garantia será dado na modalidade presencial, via telefone ou mediante envio do equipamento para a assistência técnica mais próxima, a qual todas as despesas de envio serão por conta da Contratada ou esta deverá assegurar-se que o fabricante a realize

Manual:

Declaramos disponibilizar manual operacional e manual de instalação em português.

Assistência Técnica:

Declaramos que a prestadora de serviços de assistência técnica, manutenção preventiva e corretiva dos equipamentos ofertados, durante o período de garantia, empresa **IMEX MEDICAL ASSISTÊNCIA TÉCNICA**, CNPJ 29.296.905/0001-32, com atendimento amplo em todo o território nacional, tendo técnicos em todas as regiões do País.

Segue sistemática de assistência técnica e manutenção:

- 1º Todo chamado é feito, não importando o estado, através do 0800 710 3771, ou pelo site da empresa www.imexmedicalgroup.com.br;
- 2º O coordenador da região registra o chamado;
- 3º É realizada uma conferência entre o cliente e o técnico por telefone para filtrar o problema;
- 4º Não resolvendo nesta conferência agenda-se visita técnica ao local;
- 5º Caso a visita resolva o problema encerra-se o chamado;
- 6º Em caso de necessidade de troca de peça e solicitado através do técnico;
- 7º Faz-se novo agendamento para a troca da peça e finalização do chamado;

Pelo presente Termo declaramos e garantimos que:

a. examinamos cuidadosamente todo o Edital e Anexos e aceitamos todas as condições nele estipuladas e que, ao assinarmos este Termo, renunciamos ao direito de alegar discrepância de entendimento com relação ao Edital;

Jurandir Ramos Brandão
Prefeito
Decreto n.º 001/2022

5

Antônio Carlos Santos de Moura
Equipe de Apoio
Imex Medical Group do Brasil
Decreto n.º 001/2022
imexmedicalgroup.com.br



Odilon Alves dos Santos Júnior
Equipe de Apoio
Decreto n.º 001/2022



b. cumprimos plenamente as disposições normativas relativas ao trabalho do menor, contida na Lei n.º 9.854, de 27/10/1999 e na Constituição Federal de 1988;

c. em nossa proposta estão incluídas todas as despesas referentes à execução do objeto licitado, bem como todos os tributos, encargos sociais e trabalhistas e quaisquer outras despesas que incidam ou venham incidir sobre o referido objeto;

d. informaremos a existência de fato superveniente impeditivo de nossa habilitação, caso venha a ocorrer.

"Declaramos que o valor do preço unitário e o valor total estão detalhados nesta proposta de preço, nos quais estão incluídas todas as despesas diretas e indiretas, além de sua remuneração, inclusive impostos, taxas de qualquer natureza, contribuições, alvarás, mão de obra, salários, encargos sociais, previdenciários e trabalhistas, garantias, embalagens, transportes, seguros, peças de reposição, substituições, materiais/serviços utilizados na manutenção e quaisquer outras despesas necessárias que incidam ou venham a incidir sobre o objeto desta licitação para o cumprimento das obrigações decorrentes da Ata de Registro de Preços, Contratos ou das Autorizações de Fornecimento".

"Declaramos concordar e aceitar com todas as cláusulas e condições do Edital de Licitação".

"Declaramos que as peças que apresentarem vício ou defeito no período de vigência da garantia serão substituídas por outras novas, de primeiro uso e apresentar padrões de qualidade e desempenho iguais ou superiores aos das peças utilizadas na fabricação do equipamento (peças genuínas)".

"Declaramos fornecer a prestação permanente dos serviços de assistência técnica e manutenção dos equipamentos, após o vencimento do prazo de garantia, com qualidade satisfatória e mediante remuneração compatível com os valores de mercado".

"Declaramos realizar, arcar, providenciar e certificar-se do cumprimento de quaisquer exigências da regulamentação técnica Federal, Estadual e/ou Municipal, que disponha sobre a qualidade, segurança, legalidade, taxas, licenças, desempenho, instalação dos equipamentos".

EDISON

BIANCHI:69314373800

Assinado de forma digital por

EDISON BIANCHI:69314373800

Dados: 2022.04.20 08:21:43 -03'00'

Representante Legal:
Nome: Edison Bianchi
CPF: 693.143.738-00
RG: 7.669.532-SSP/SC
Cargo: Sócio Administrador

Jurandir Ramos Brandão
Pregoeiro
Decreto n.º 001/2022

Antônio Carlos Santos de Moura
Equipe de Apoio
Decreto n.º 001/2022

Odilon Alves dos Santos Júnior
Equipe de Apoio
Decreto n.º 001/2022





Jurandir Ramos Brandão
Pfegeiro
Decreto n.º 001/2022

Antônio Carlos Santos de Moura
Equipe de Apoio
Decreto n.º 001/2022

Odilon Alves dos Santos Júnior
Equipe de Apoio
Decreto n.º 001/2022

Detector Digital de Raios X
— Mars e Venu



Detector Digital de Raios X

— Mars 1417V

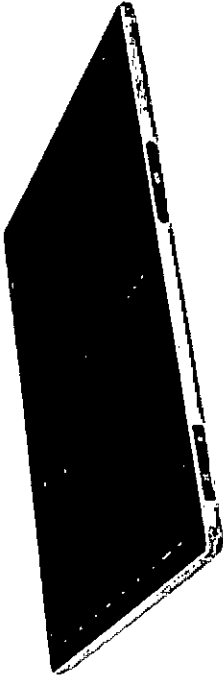

Jurandir Ramos Brandão
Pregoeiro
Decreto n.º 001/2022



- Detector digital wireless
- Conexão sem fio (não usa o Wi-Fi do local)
- Formato 35x43cm / 14x17"
- Pixel de 150µm
- Criador de todos de Célulo - CsI
- Console fixo com monitor touchscreen
- Console móvel/portátil
- Software em português
- Imagens com 16bits (65mil cores)
- Bateria com autonomia de até 5 horas
- Aquisição em 3 segs. + 5 segs. de processamento
- Software para imagens panorâmicas
- Worklist, PACS, impressoras DRW e locais (paper)
- Suporta 150kg distribuídos uniformemente

Pronto para uso com:

- Raios X fixos;
 - Raios X móveis;
 - Raios X portáteis;
- Verões para uso médico e veterinário.

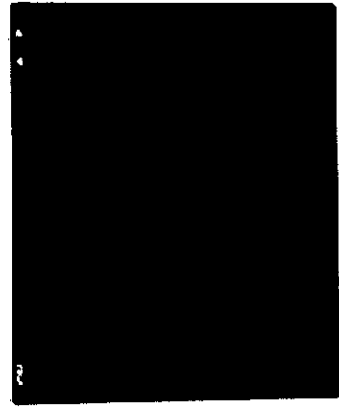

Odilon Alves dos Santos Júnior
Equipe de Apoio
Decreto n.º 001/2022

Antônio Carlos Santos de Moura
Equipe de Apoio
Decreto n.º 001/2022

Detector Digital de Raios X

— Mars 1417X

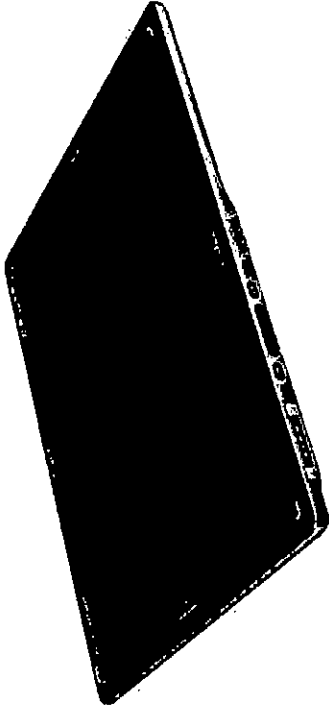

- Detector digital wireless
- Conexão sem fio (não usa o Wi-Fi do local)
- Formato 35x43cm / 14x17"
- Pixel de 100µm - resolução de 15 Mpixels
- Criador de todos de Célulo - CsI
- Console fixo com monitor touchscreen
- Console móvel/portátil
- Software em português
- Imagens com 16bits (65mil cores)
- Bateria com autonomia de até 8 horas
- Aquisição em 3 segs. + 3 segs. de processamento
- Software para imagens panorâmicas
- Worklist, PACS, impressoras DRW e locais (paper)
- Suporta até 135kg (paciente)

Pronto para uso com:

- Raios X fixos;
 - Raios X móveis;
 - Raios X portáteis;
- Verões para uso médico e veterinário.

1452





Detector Digital de Raios X
— Mars 1717V

Detector Digital de Raios X
— Venu 1717X

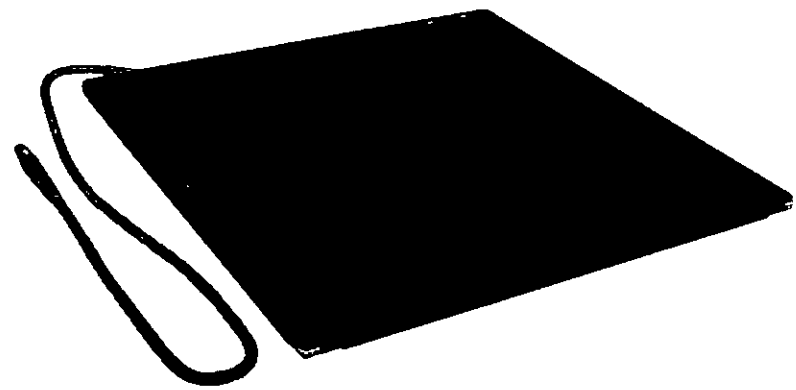
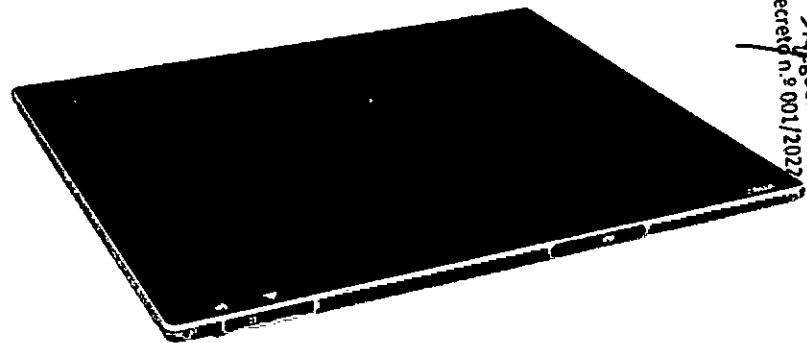

Jurandir Ramos Brandão
Delegado
Decreto n.º 001/2022

Antônio Carlos Santos de Moura
Equipe de Apoio
Decreto n.º 011/2022

Odilon Alves dos Santos Junior
Equipe de Apoio
Decreto n.º 081/2022



- Detector digital wireless
- Conexão sem fios (Não usa o wi-fi do local)
- Formato 43x43cm / 1717"
- Não precisa rotacionar nos buckys
- Pixel de 139µm
- Cintilador do iodeto de Césio - CsI
- Console Fixo com monitor touchscreen
- Console móvel/portátil
- Software em português
- Imagens com 16bits (65mil cinzas)
- Bateria com autonomia de até 5 horas
- Aquisição em 3 segs. + 5 segs. do processamento
- Software para imagens panorâmicas
- Worklist, PACS, Impressoras DRY e locais (papel)
- Suporta 150kg distribuídos uniformemente

- Detector digital com cabo (fictived)
- Formato 43x43cm / 17x17"
- Pixel de 139µm
- Não precisa rotacionar nos buckys
- Cintilador do iodeto de Césio - CsI
- Console Fixo com monitor touchscreen
- Console móvel/portátil
- Software em português
- Imagens com 16bits (65mil cinzas)
- Alimentação contínua, sem a necessidade de troca de baterias
- Aquisição em 3 segs. + 5 segs. do processamento (8 segs. de ciclo total)
- Software para imagens panorâmicas
- Worklist, PACS, Impressoras DRY e locais (papel)
- Suporta 150kg distribuídos uniformemente

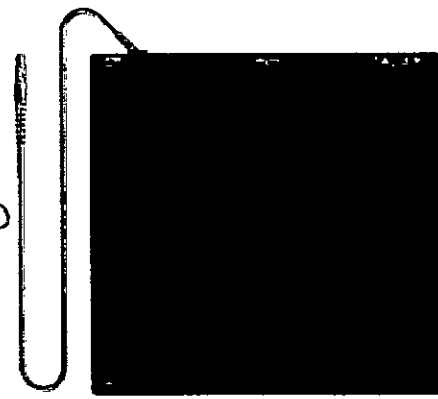
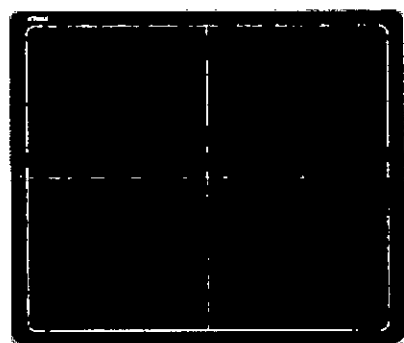

Pronto para uso com:

- Raios X fixos;
 - Raios X móveis;
 - Raios X portáteis;
- Versões para uso médico e veterinário.

Pronto para uso com:

- Raios X fixos;
 - Raios X móveis;
 - Raios X portáteis;
- Versões para uso médico e veterinário.

Documento Assinado Digitalmente por: MARCOS ANTONIO MATOS DA SILVA - 23/05/2023 17:59:07
 Acesse em: <https://eicm.ba.gov.br/epp/validaDoc.seam> Código do documento: 9e44ae18-af9a-4cbf-b41e-34ee30a38ce

1253



Assistência Técnica
 — Imex Service

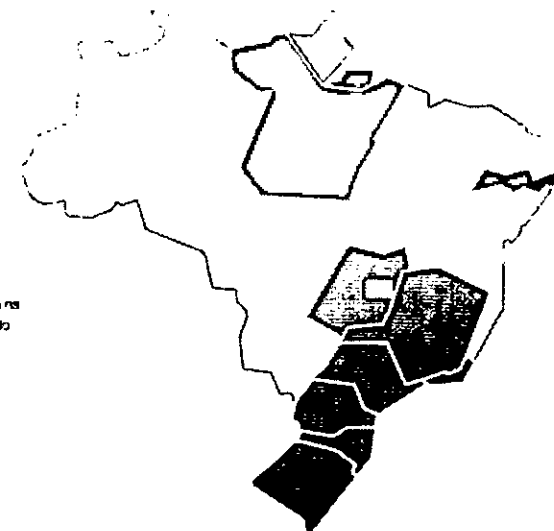

A área de Service da Imex Medical Group é especializada na prestação de serviços em equipamentos médicos em todo território nacional.

Oferecemos um canal de atendimento para abertura de chamado através do nosso site e/ou central telefônica que, de forma instantânea, já presta o primeiro atendimento e se necessário, realiza o agendamento com nosso time de especialistas técnicos.



Todo este suporte trabalha com objetivo de reduzir ao máximo a ociosidade dos equipamentos e oferecer maior tranquilidade aos nossos clientes.

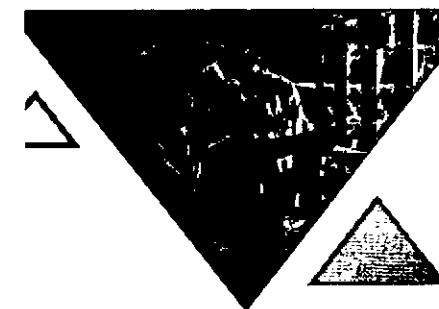

1454

Possui uma estrutura de especialistas técnicos altamente capacitados que oferecem serviços de manutenção preventiva e corretiva em todos os equipamentos Imex Medical.

O foco desta estrutura é garantir o funcionamento dos equipamentos da maneira mais eficiente, auxiliando os clientes a usufruir de todas as funcionalidades que o equipamento oferece.

Jurandir *[Signature]* das Brandão
 Presidente
 Decreto n.º 001/2022

Antônio *[Signature]* Carlos Santos de Moura
 Equipe de Apoio
 Decreto n.º 001/2022

Odilon *[Signature]* Alves dos Santos Junior
 Equipe de Apoio
 Decreto n.º 001/2022

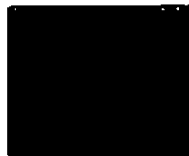

Mars 1417V

Mars 1417X

Tecnologia do Detector	a-Si (Silício Amorfo) TFT	a-Si (Silício Amorfo) TFT
Cintilador	CsI (iodeto de Césio)	CsI (iodeto de Césio)
Área ativa	35 x 43 cm / 14 x 17 pol.	35 x 43 cm / 14 x 17 pol.
Resolução da matriz (Pixels)	2304 x 2800 (6,44 Milhões)	3.500 x 4.300 (15 Milhões)
Tamanho do Pixel (µm)	150	100
Conversão AD/ escala de cinza (bit)	16 - (65.536 tons)	16 bit (65.536 tons)
Autonomia da bateria (h)	até 5 horas (recarga em até 2h30)	até 8h30min (recarga em 4 horas)
Conexão	Wireless (sem fio)	Wireless (sem fio)
Modo de disparo	Reconhecimento automático do RX - AED	Reconhecimento automático do RX - AED
Tempo de aquisição Total (s)	3s pré + 5s processamento	1s pré + 2s processamento
Dimensões (mm)	384 x 460 x 15	384 x 460 x 15
Peso com bateria (kg)	3,6 (3,2 sem bateria)	3,4 (3 sem bateria)
Peso máximo suportado (kg)	150 kg uniformemente	300kg uniformemente

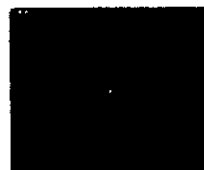

Mars 1717V

Venu 1717X

Tecnologia do Detector	a-Si (Silício Amorfo) TFT	a-Si (Silício Amorfo) TFT
Cintilador	CsI (iodeto de Césio)	CsI (iodeto de Césio)
Área ativa	43 x 43 cm / 17 x 17 pol.	43 x 43 cm / 17 x 17 pol.
Resolução da matriz (Pixels)	3.072 x 3.072 (9, 44 Milhões)	3.072 x 3.072 (9, 44 Milhões)
Tamanho do Pixel (µm)	139	139
Conversão AD/ escala de cinza (bit)	16 - (65.536 tons)	16 bit (65.536 tons)
Autonomia da bateria (h)	até 5 horas	100% Online
Conexão	Wireless (sem fio)	Tethered (com cabo)
Modo de disparo	Reconhecimento automático do RX - AED	Reconhecimento automático do RX - AED
Tempo de aquisição Total (s)	3s pré + 5s processamento	3s pré + 5s processamento
Dimensões (mm)	460 x 460 x 15	460 x 460 x 15
Peso com bateria (kg)	4,6 (4,2kg sem bateria)	4kg (sem cabo ou control box)
Peso máximo suportado (kg)	150 kg uniformemente	150 kg uniformemente



Jurandir Ramos Brandão
Fisioterapeuta
Decreto n.º 001/2022

Antônio Carlos Santos de Moura
Equipe de Apoio
Decreto n.º 001/2022

Odilon Alves dos Santos Júnior
Equipe de Apoio
Decreto n.º 001/2022

f in @ imexmedicalgroup.com.br

Teleendas: 0300 789 3771



Detector Digital de Raios-X Imex Medical

Mars1417X

Manual do Usuário

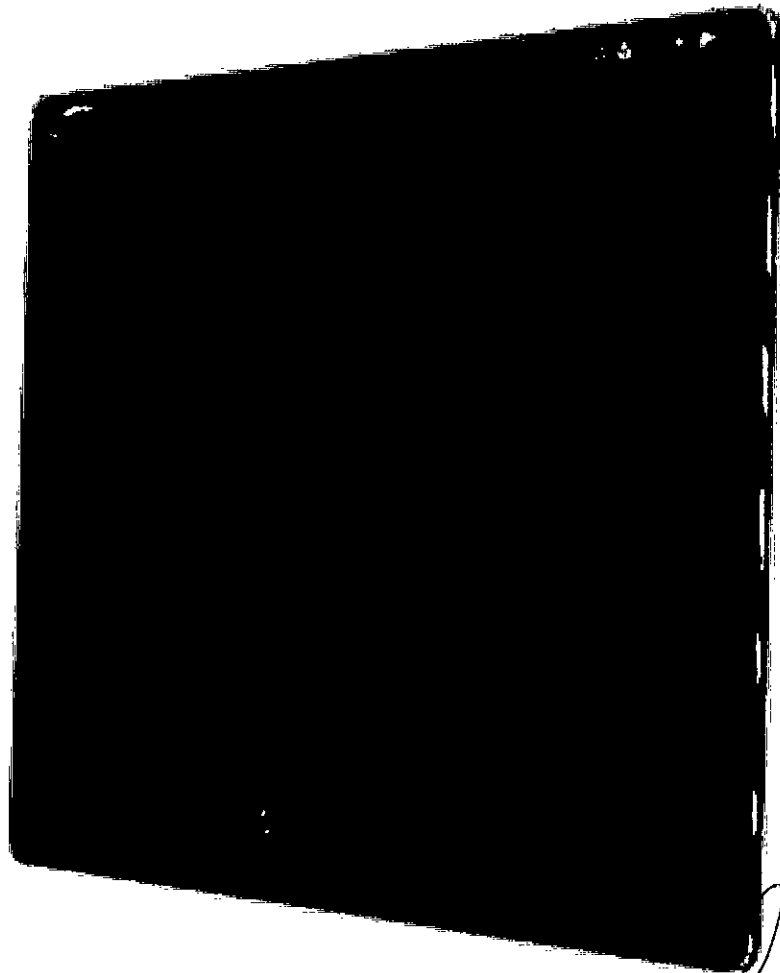

Jurandir Ramos Brandão
Prefeito
Decreto n.º 001/2022

Antônio Carlos Santos de Moura
Equipe de Apoio
Decreto n.º 001/2022

Odilon Alves dos Santos Júnior
Equipe de Apoio
Decreto n.º 001/2022

imex
medical



Versão: A1

ID Doc.: 042-201-02

Data de Lançamento: 20/11/2020

Antes de utilizar o dispositivo, leia este manual e esteja atento a todas as precauções de segurança.

Certifique-se de que este manual do usuário seja mantido da forma apropriada, para que possa ser acessado a qualquer momento (reserva).

Use este documento corretamente com base no pleno entendimento de seu conteúdo.

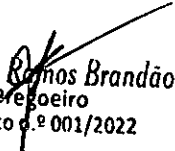
Jurandir Ramos Brandão
Pregoeiro
Decreto n.º 001/2022

Antônio Carlos Santos de Moura
Equipe de Apoio
Decreto n.º 001/2022

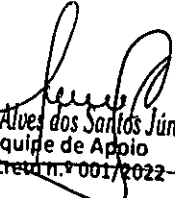
Odilon Alves dos Santos Júnior
Equipe de Apoio
Decreto n.º 001/2022



Sobre a FCC

Este dispositivo cumpre com a Parte 15 das Normas da FCC. A operação está sujeita às duas condições a seguir:

- (1) Este dispositivo não deve causar interferência nociva;
- (2) Este dispositivo deve aceitar qualquer interferência recebida, incluindo interferência que possa causar operação indesejada.

Deve-se atentar ao fato de que mudanças ou modificações não expressamente aprovadas pela parte responsável pela conformidade podem anular a autoridade do usuário em operar o equipamento.

Nota: Este produto foi testado e considerado conforme com os limites de um dispositivo digital da Classe B, de acordo com a Parte 15 das Normas da FCC. Estes limites são designados para oferecer uma proteção razoável contra interferência nociva em uma instalação residencial. Este produto gera, usa e pode radiar energia de radiofrequência e, se não for instalado e usado de acordo com as instruções, pode causar interferência nociva nas comunicações de rádio. Entretanto, não há garantia de que a interferência não ocorrerá em uma instalação em particular. Se este produto não causar interferência nociva à recepção de rádio ou televisão, o que pode ser determinado desligando e ligando o equipamento, o usuário é encorajado a tentar corrigir a interferência através de um dos métodos a seguir:

- Reorientar ou relocar a antena de recepção.
- Aumentar a separação entre o equipamento e o receptor.
- Conectar o equipamento a uma tomada em um circuito diferente daquele em que o receptor esteja conectado.
- Consulte seu revendedor ou um técnico experiente em rádio/TV para auxílio

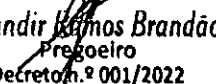
Jurandir Ramos Brandão
Pregoeiro
Decreto n.º 001/2022

Antônio Carlos Santos de Moura
Equipe de Apoio
Decreto n.º 001/2022

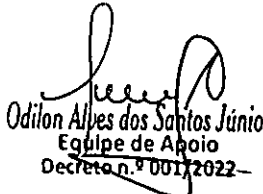
Odilon Alves dos Santos Júnior
Equipe de Apoio
Decreto n.º 001/2022



Parabéns por ter comprado seu Detector Digital de Raios-X (aqui mencionado como Mars1417X)!

Separe algum tempo para ler este guia de usuário para usar o produto de forma eficiente. Esperamos que você aproveite a experiência com Mars1417X.

Caso tenha quaisquer dúvidas ou sugestões, não hesite em nos contatar.

Website: www.imexmedicalgroup.com.br

Tel.: 48 3251-8800

Serviço de Atendimento ao Cliente (SAC): 0800 709 3771

Fabricado por: IRAY TECHNOLOGY COMPANY LIMITED

Distribuidor e Detentor do Registro: IMEX MEDICAL COMÉRCIO E LOCAÇÃO LTDA

Endereço: Rua das Embaúbas, 601 – São José – Santa Catarina – Brasil

Nome Técnico: Digitalizador de Imagens Radiográficas

Responsável Técnico: Aline da Silva Gullo – CRF/SC 7774

Registro ANVISA: 81655630042

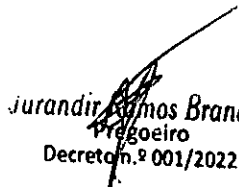
Jurandir dos Santos Brandão
Provedor
Decreto n.º 001/2022

Antônio Carlos Santos de Moura
Equipe de Apoio
Decreto n.º 001/2022

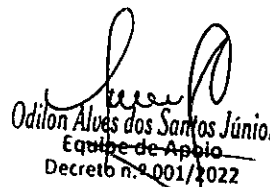
Odilon Alves dos Santos Júnior
Equipe de Apoio
Decreto n.º 001/2022



Notas sobre o uso e gerenciamento do equipamento

1. Leia todas as instruções no guia do usuário antes de operar o equipamento. Atenção especial deve ser dada a todas as precauções de segurança.
2. Apenas um médico ou operador com certificação legal deve usar este produto.
3. O equipamento deve ser mantido em condição segura e operável pela equipe de manutenção.
4. Apenas use computadores e monitores de exibição de imagem que atendam às normas IEC 60601-1 ou IEC 60950-1. Para maiores detalhes, consulte nosso representante de vendas ou seu revendedor local.
5. Use apenas os cabos dedicados. Não use outros cabos que não sejam aqueles fornecidos com este produto.
6. Solicite a instalação deste produto ao seu representante de vendas ou ao revendedor local.

Jurandir Ramos Brandão
Fisioterapeuta
Decreto n.º 001/2022

Antônio Carlos Santos de Moura
Equipe de Apoio
Decreto n.º 001/2022

Odilon Alves dos Santos Júnior
Equipe de Apoio
Decreto n.º 001/2022



Cuidado com o meio ambiente



Este símbolo indica que este produto não deve ser descartado junto com seu lixo residencial ou comercial.

Reciclagem dos Equipamentos

Não descarte este produto com seu lixo residencial ou comercial. O manuseio incorreto deste tipo de lixo pode gerar um impacto negativo para a saúde e para o meio ambiente. Alguns países ou regiões, tais como a União Europeia, contam com sistemas para a coleta e reciclagem de lixo elétrico ou eletrônico. Entre em contato com suas autoridades locais para obter informações sobre as práticas estabelecidas em sua região. Se os sistemas de coleta não estiverem disponíveis, entre em contato com o Atendimento ao Cliente para assistência.

Isenção de Responsabilidade

1. O Fabricante não se responsabilizará em relação ao comprador deste produto ou terceiros por qualquer dano, prejuízo ou lesão causada pelo comprador ou terceiros como resultado de incêndio, terremoto, acidente de qualquer natureza, uso indevido ou abuso deste produto.
2. O Fabricante não se responsabilizará por qualquer dano, prejuízo ou lesão resultante de modificações, reparos ou alterações não autorizadas deste produto, ou falha em cumprir com todas as instruções operacionais e de manutenção do Fabricante.
3. O Fabricante não se responsabilizará por qualquer dano ou prejuízo resultante do uso de quaisquer opcionais ou produtos consumíveis além daqueles dedicados e que sejam Produtos Originais, produzidos pelo Fabricante.
4. Será responsabilidade do usuário/médicos plantonista a manutenção da privacidade dos dados de imagens e a prestação de serviços médicos. O Fabricante não se responsabilizará pela legalidade de qualquer processamento, leitura e armazenamento de imagem, nem por qualquer perda de dados de imagem a qualquer título.
5. As informações sobre especificação, composições e aparência deste produto estão sujeitas a alteração sem comunicação prévia.

Jurandir Ramos Brandão
Prefeito
Decreto n.º 001/2022
Direitos autorais

Antônio Carlos Santos de Moura
Equipe de Apoio
Decreto n.º 001/2022

Odilon Alves dos Santos Júnior
Equipe de Apoio
Decreto n.º 001/2022







Todos os direitos reservados.

Nenhuma parte deste publicação poderá ser reproduzida em qualquer forma ou por qualquer meio sem o consentimento escrito do Fabricante. As informações contidas neste instrumento são prestadas exclusivamente para uso com o Mars1417X.



Símbolos e Convenções

Os símbolos e convenções a seguir são adotados ao longo do guia do usuário.

	<p>Identifica as condições sob as quais o uso indevido do produto pode causar a morte ou lesão séria.</p>
	<p>Identifica as condições sob as quais o uso indevido do produto pode causar uma pequena lesão.</p>
	<p>Identifica as condições sob as quais o uso indevido do produto pode causar danos à propriedade.</p>
	<p>Indica uma operação proibida.</p>
	<p>Indica uma ação que deve ser realizada</p>
	<p>Indica operações e restrições importantes.</p>
	<p>Indica operações para informações de referência e complementares.</p>

Jurandir Ramos Brandão
Pfegeiro
Decreto n.º 001/2022

Antônio Carlos Santos de Moura
Equipe de Apoio
Decreto n.º 001/2022

Odilon Alves dos Santos Júnior
Equipe de Apoio
Decreto n.º 001/2022



Etiquetas e marcações no equipamento

Símbolo	Descrição
	Cuidado: consulte as instruções no manual do usuário.
	Indica que o equipamento foi homologado pelos testes da CE e que o número de Corpo Notificado da CE está de acordo.
	Número de série do produto.
	Nome e endereço do fabricante.
 20XX-XX-XX	Data de validade do produto.
	Este símbolo é utilizado para indicar radiação eletromagnética não ionizada.
	Nome e endereço do representante autorizado do Fabricante na região europeia.
	Consulta do guia do usuário para informações gerais.
	Este produto não deve ser descartado junto com seu lixo residencial ou comercial.
	Placas de Segurança: Consulte o guia do usuário para as instruções sobre segurança.
	Tipo B.

Jurandir Ramos Brandão
Pregoeiro
Decreto n.º 001/2022

Antônio Carlos Santos de Moura
Equipe de Apoio
Decreto n.º 001/2022

Odilon Alves dos Santos Júnior
Equipe de Apoio
Decreto n.º 001/2022



	Limite de carga. (Área central)
	Manuseie com cuidado.
	Limites de temperatura operacional.
	Limites de temperatura de armazenamento.
	Frágil
	Manter longe da luz solar
	Manter seco
	Limites de umidade.
	Mantenha o equipamento na posição vertical.
	A embalagem de transporte não deve ser rolada.
	Número máximo de empilhamento.
IP56	IP56 para o Detector
Rx only	Símbolo do detector: dispositivo apenas para uso de prescrição

Jurandir Ramos Brandão
 Pregoeiro
 Decreto n.º 001/2022

Antônio Carlos Santos de Moura
 Equipe de Apoio
 Decreto n.º 001/2022

Odilon Alves dos Santos Júnior
 Equipe de Apoio
 Decreto n.º 001/2022



Índice

1.	Informações sobre Segurança.....	9
1.1.	Precauções de Segurança.....	10
1.2.	Notas de Uso.....	16
2.	Descrição Geral.....	18
2.1.	Descrição do Produto.....	19
2.2.	Princípio.....	19
2.3.	Escopo.....	19
2.4.	Características.....	20
2.5.	Uso Pretendido.....	20
2.6.	Meio ambiente.....	25
2.7.	Componentes do Produto.....	25
2.8.	Especificação.....	27
3.	Operação Básica.....	29
3.1.	Preparação.....	30
3.2.	Operação de Rotina.....	31
3.3.	Instalação do Carregador de Bateria.....	33
4.	Configuração do Software.....	34
4.1.	Requerimento do sistema.....	35
4.2.	Configuração do ambiente.....	35
4.3.	Configuração via Fio (para configuração e manutenção).....	35
4.4.	Interface de Usuário do Software.....	38
4.5.	Lista de SITUAÇÕES PERIGOSAS resultantes de falha de TI - REDE.....	57
5.	Instruções de Operação de Aquisição de Imagem.....	58
5.1.	Passos para a aquisição de imagem.....	59
5.2.	Modo Software.....	59
5.3.	Modo AED.....	61
5.4.	Pós uso.....	62
5.5.	Upgrade de Firmware.....	62
6.	Informações Regulatórias.....	65
6.1.	Regras de Segurança de Equipamentos Médicos.....	66
6.2.	Orientação e Declaração do Fabricante sobre CEM.....	67
6.3.	Informações de Conformidade de Radiofrequência.....	70
6.4.	Normas de Segurança da Bateria.....	73
6.5.	Etiqueta do Produto.....	73
7.	Resolução de Problemas.....	77
8.	Informações de Serviço.....	78
8.1.	Informações referentes a Assistência Técnica.....	79
8.2.	Vida Útil do Produto.....	79
8.3.	Inspeção e Manutenção Regulares.....	79
8.4.	Conserto.....	79
8.5.	Suporte de Peças de Reposição.....	79

Jurandir Ramos Brandão
Pregoeiro
Decreto n.º 001/2022

Antônio Carlos Santos de Moura
Equipe de Apoio
Decreto n.º 001/2022

Odilon Alves dos Santos Júnior
Equipe de Apoio
Decreto n.º 001/2022



1. Informações sobre Segurança

1.1. Precauções de Segurança	10
1.2. Notas de Uso	16

Jurandir Ramos Brandão
Pregoeiro
Decreto n.º 001/2022



Antônio Carlos Santos de Moura
Equipe de Apoio
Decreto n.º 001/2022

Odilon Alves dos Santos Júnior
Equipe de Apoio
Decreto n.º 001/2022



1.1. Precauções de Segurança

Siga as precauções a seguir e use o equipamento da forma correta para evitar lesões e danos a qualquer equipamento/dados



AVISO	
<p>Instalação e ambiente de uso</p> <div style="text-align: center;">  <small>Prohibited</small> </div>	<p>Não use ou armazene o equipamento perto de produtos químicos inflamáveis, tais como álcool, solvente, benzeno, etc.</p> <p>Caso os produtos químicos sejam derramados ou evaporarem, poderá ocorrer incêndio ou choque elétrico por meio do contato das partes elétricas dentro do equipamento. Além disto, alguns desinfetantes são inflamáveis. Sempre tenha cuidado ao usar estes produtos.</p> <p>Não conecte o equipamento em qualquer outro dispositivo que não seja especificado.</p> <p>Isto pode resultar em incêndio ou choque elétrico.</p> <p>Todos os pacientes com dispositivos médicos implantáveis ativos devem manter distância do equipamento.</p>
<p>Fonte de alimentação</p> <div style="text-align: center;">  <small>Prohibited</small> </div>	<p>Não opere o equipamento usando qualquer tipo de fonte de alimentação que não seja a fonte indicada na etiqueta de classificação.</p> <p>Isto pode resultar em incêndio ou choque elétrico.</p> <p>Não manuseie o equipamento com as mãos molhadas.</p> <p>Você pode ficar sujeito a choques elétricos que podem resultar em morte ou lesão grave.</p> <p>Não coloque objetos pesados, como equipamentos médicos, sobre os cabos e fios. Não puxe, entorte, amontoe ou pise nos cabos ou fios para evitar que sua proteção seja danificada, e não faça qualquer alteração nos cabos e fios.</p> <p>Isto pode danificar os fios, o que pode causar incêndio ou choque elétrico.</p> <p>Não alimente mais que um equipamento com a mesma tomada CA.</p> <p>Isto pode resultar em incêndio ou choque elétrico.</p> <p>Não ligue o sistema caso haja condensação formada no equipamento.</p> <p>Isto pode resultar em incêndio ou choque elétrico.</p>

Jurandir Ramos Brandão
Prefeito
Decreto n.º 001/2022



Antônio Carlos Santos de Moura
Equipe de Apoio
Decreto n.º 001/2022

Odilon Alves dos Santos Júnior
Equipe de Apoio
Decreto n.º 001/2022



<p>Fonte de alimentação</p> 	<p>Não conecte uma régua ou extensão ao sistema. Isto pode resultar em incêndio ou choque elétrico.</p> <p>Para evitar o risco de choque elétrico, este equipamento só deve ser conectado à fonte de alimentação com aterramento de proteção. Isto pode resultar em incêndio ou choque elétrico.</p>
	<p>Prenda o fio de energia na tomada CA. Em caso de falha de contato, ou se objetos metálicos entrarem em contato com os pinos de metais expostos do plugue, poderá ocorrer incêndio ou choque elétrico.</p> <p>Certifique-se de DESLIGAR cada equipamento antes de conectar ou desconectar os fios. Caso contrário, você pode ficar sujeito a choques elétricos que podem resultar em morte ou lesão grave.</p> <p>Certifique-se de segurar o plugue ou conector para desconectar o fio. Se você puxar o fio, o núcleo do fio pode ser danificado, resultando em incêndio ou choque elétrico.</p>
<p>AVISO</p>	
<p>Manuseio</p>  <p><i>Jurandir Ramos Brandão</i> Téc. de Apoio Decreto n.º 001/2022</p>	<p>Nunca desmonte ou modifique o equipamento. Nenhuma modificação deste equipamento será permitida. As peças do Mars1417X que não sejam objeto de serviço ou manutenção enquanto em uso no paciente. Isto pode resultar em incêndio ou choque elétrico. Além disto, já que o equipamento incorpora peças que podem causar choque elétrico, bem como peças que impõem risco, o contato com estas peças pode causar a morte ou lesão séria.</p> <p>Não coloque objetos sobre o equipamento. O objeto pode cair e causar lesões. Além disto, se objetos metálicos tais como agulhas ou cliques caírem dentro do equipamento, ou em caso de derramamento de líquido, pode ocorrer incêndio ou choque elétrico.</p> <p>O equipamento não pode ser atingido por impactos nem ser objeto de queda. O equipamento pode ser danificado se for atingido por um golpe forte, podendo resultar em incêndio ou choque elétrico se for usado sem o devido reparo.</p> <p>Não coloque o equipamento junto de objetos pontiagudos. O equipamento pode ser danificado. Se isto ocorrer, o equipamento deve ser utilizado em um "bucky".</p> <p><i>Antônio Carlos Santos de Moura</i> Equipe de Apoio Decreto n.º 001/2022</p> <p><i>Odilon Alves dos Santos Júnior</i> Equipe de Apoio Decreto n.º 001/2022</p>



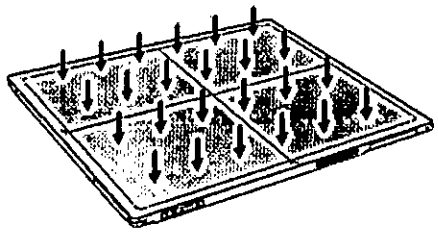

	<p>O paciente deve manter uma postura imóvel e não deve ter contato com o equipamento sem necessidade.</p> <p>Se o paciente tocar os conectores ou chaves, poderá ocorrer choque elétrico ou funcionamento inapropriado do equipamento.</p>
<p>Quando ocorre um problema</p>	<p>Se um dos eventos a seguir ocorrer, desconecte imediatamente o fio de energia da Caixa de Controle e entre em contato com seu representante de vendas ou revendedor local do Fabricante:</p> <p>Caso haja fumaça, cheiro estranho ou barulho anormal.</p> <p>Em caso de derramamento de líquido no equipamento ou de objeto metálico caindo dentro do equipamento por meio de uma abertura.</p> <p>Quando o equipamento sofrer uma queda e for danificado.</p>
<p>Manutenção e inspeção</p> <p> Proibido</p>	<p>DESLIGUE o equipamento e desconecte o fio de energia do adaptador antes de realizar a limpeza.</p> <p>Para fins de segurança, JAMAIS use álcool, éter e outros agentes de limpeza inflamáveis. JAMAIS use metanol, benzeno, ácido e base, pois estes elementos causarão a erosão do equipamento.</p> <p>NÃO submerja o equipamento em líquido.</p> <p>Certifique-se de que a superfície e os plugues do equipamento estejam secos antes de LIGAR o dispositivo.</p> <p>Isto pode resultar em incêndio ou choque elétrico.</p>
<p></p>	<p>Limpe o plugue do fio de energia periodicamente, desconectando o mesmo da tomada CA e remova a poeira ou sujeira do plugue, sua área adjacente e a tomada CA com um pano seco.</p> <p>Se o fio for mantido conectado por um longo período em um local empoeirado, úmido ou com fuligem, a poeira ao redor do plugue atrairá umidade; isto pode causar em falha de isolamento, podendo resultar em incêndio.</p> <p>Por motivos de segurança, certifique-se de DESLIGAR a energia de cada equipamento ao realizar as inspeções indicadas neste manual.</p> <p>Caso contrário, poderão ocorrer choques elétricos.</p> <p><Limite de Carga></p> <p>Carga uniforme: 300kg acima de toda a área de superfície</p>  <p>Carga local: 150kg em área com 4cm de diâmetro</p>

Jurandir Ramos Brandão
Prezoso
Decreto n.º 001/2022

Antônio Carlos Santos de Moura
Equipe de Apoio
Decreto n.º 001/2022

Odilon Alves dos Santos Júnior
Equipe de Apoio
Decreto n.º 001/2022

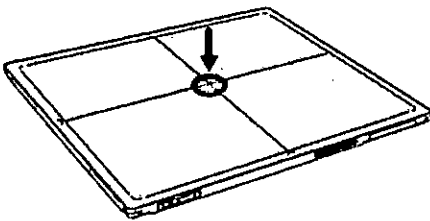

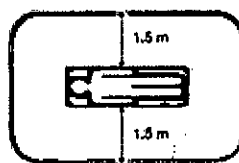
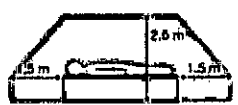

	
CUIDADO	
<p>Instalação e ambiente de uso</p> 	<p>Não instale o equipamento em qualquer um dos locais indicados a seguir. Isto pode causar a falha, funcionamento inapropriado, queda do equipamento, incêndio ou lesão.</p> <ul style="list-style-type: none"> Perto de instalações onde haja o uso de água Onde houver exposição direta à luz solar Perto de uma saída de ar de ar condicionado ou equipamento de ventilação Perto de fonte de calor, como aquecedor, por exemplo Onde a fonte de alimentação seja instável Em ambiente empoeirado Em um ambiente salino ou sulfúrico Onde a temperatura e umidade sejam altas Onde haja congelamento ou condensação Em áreas sujeitas à vibração Em área inclinada ou instável <p>Certifique-se de que os cabos não fiquem emaranhados durante o uso. Além disto, cuidado para não ter seus pés enrolados pelo cabo. Caso contrário, o equipamento pode funcionar incorretamente ou poderá haver lesão ao usuário por ter tropeçado no cabo.</p> <div style="display: flex; justify-content: space-around; align-items: center;"> <div data-bbox="662 1526 901 1687">  </div> <div data-bbox="1029 1584 1268 1687">  </div> </div>

Jurandir Ramos Brandão
Pregoeiro
Decreto n.º 001/2022

Antônio Carlos Santos de Moura
Equipe de Apoio
Decreto n.º 001/2022

Odilon Alves dos Santos Júnior
Equipe de Apoio
Decreto n.º 001/2022



<p>Fonte de alimentação</p> 	<p>Sempre conecte o cabo de energia de três núcleos em uma tomada CA devidamente aterrada.</p> <p>Para facilitar a desconexão do plugue a qualquer momento, evite deixar obstáculos perto da tomada. Caso contrário, poder não ser possível desconectar o plugue em uma emergência.</p> <p>Certifique-se de aterrar o equipamento em um conector aterrado com proteção contra intempéries. Além disto, certifique-se de conectar todos os terminais de aterramento do sistema em um aterramento comum.</p> <p>Não use fontes de alimentação que não seja a fonte fornecida com este equipamento.</p> <p>Caso contrário, poderá haver incêndio ou choque elétrico devido a vazamento.</p>
<p>Manuseio</p> 	<p>Não derrame líquido ou produtos químicos no equipamento. Em caso de lesão do paciente, não deverá haver contato com sangue ou outros fluidos corpóreos.</p> <p>Isto pode resultar em incêndio ou choque elétrico.</p> <p>Neste caso, proteja o equipamento com uma capa descartável, se necessário.</p> <p>DESLIGUE a energia e retire o plugue do equipamento quando o mesmo não estiver em uso, por motivos de segurança.</p>
<p>CUIDADO</p>	
<p>Manuseio</p> 	<p>Manuseie o equipamento cuidadosamente.</p> <p>Não submerja o equipamento em água.</p> <p>O sensor interno de imagem pode ser danificado se</p> <div data-bbox="603 1250 1106 1552" style="text-align: center;"> </div> <p>algo atingir o equipamento ou em caso de queda.</p> <p>Não coloque peso excessivo no equipamento. Certifique-se de usar o equipamento em uma espuma protetora.</p> <p>Caso contrário, o sensor interno de imagem pode ser danificado.</p> <p>Certifique-se de prender firmemente o detector na posição vertical durante o uso. Caso contrário, o detector poderá sofrer uma queda, resultando em lesão ao usuário ou paciente, ou poderá virar, resultando em dano no dispositivo interno.</p> <p>Mantenha a mesma carga (mesma pressão) no detector ao capturar a imagem.</p> <p>Caso contrário, a imagem será incorreta.</p>
<p>CUIDADO</p>	

Jurandir Ramos Brandão
Pregoeiro
Decreto n.º 001/2023

Antonio Carlos Santos de Moura
Equipe de Apoio
Decreto n.º 001/2022

Otilion Alves dos Santos Junior
Equipe de Apoio
Decreto n.º 001/2022



	<p>Não opere o equipamento perto de fogo ou em altas temperaturas Não inverta as posições dos pólos positivo e negativo Não permita contato com metal em caso de curto circuito Não insira objetos pontiagudos na bateria Não golpeie a bateria Não pise na bateria Não use a bateria para qualquer finalidade que não seja aquela estipulada nas regras Não descarte a bateria nem mude sua estrutura interna Não submerja a bateria em água; mantenha a bateria sempre seca quando armazenada e sem contato com a água durante o uso Carregue a bateria com o carregador fornecido pelo Fabricante Não misture a a bateria com baterias não fornecidas pelo Fabricante Não carregue a bateria com um carregador danificado. Carregue a bateria regularmente para evitar falha por descarga. Não utilize a bateria quando houver uma dilatação substancial.</p>
---	--

Jurandir Ramos Brandão
Fisioterapeuta
Decreto n.º 001/2022

Antônio Carlos Santos de Moura
Equipe de Apoio
Decreto n.º 001/2022

Odilon Alves dos Santos Júnior
Equipe de Apoio
Decreto n.º 001/2022



1.2. Notas de Uso

Ao usar o produto, tenha as seguintes precauções. Caso contrário, problemas podem ocorrer e o produto pode não funcionar corretamente.

Antes da exposição

- Certifique-se de verificar se a conexão de todas as partes está correta e verifique se o detector está mantido em uma capa isolada que o operador ou paciente não pode tocar o detector diretamente antes de o mesmo ser ligado.
- Verifique o produto diariamente e confirme se o mesmo funciona corretamente.
- O aquecimento repentino da sala em áreas frias causará a condensação do produto. Neste caso, aguarde até que a condensação evapore antes de realizar uma exposição. Se for usado com condensação formada, problemas podem ocorrer na qualidade das imagens capturadas. Quando o ar condicionado for usado, certifique-se de aumentar/abaixar a temperatura gradualmente para prevenir a condensação.
- O produto deve ser aquecido por 15 minutos antes de expor ou atualizar o mapa de ganho e o mapa de defeito.
- Certifique-se de que a forma de onda da energia que passa pelo tubo do raio X seja quadrada e não pulso.
- Cuidado com casos em que o paciente tenha radioisótopos recentemente injetados, pois isto pode fazer com que o painel transmita a imagem sem o raio X.
- Assim que desligado, espere pelo menos 60 segundos antes de ligar o equipamento novamente.

Durante a exposição

- Não mova o Cabo de Energia ou o Cabo Ethernet durante a exposição, ou isto pode causar ruídos de imagem ou artefatos, ou até mesmo imagens incorretas.
- Não utilize o produto perto de equipamento que possa gerar um campo magnético forte. Caso contrário, poderá haver ruído de imagem, artefatos ou mesmo imagens incorretas.

Jurandir Ramos Brandão
Pregeiro
Decreto n.º 001/2022

Antônio Carlos Santos de Moura
Equipe de Apoio
Decreto n.º 001/2022

Odilon Alves dos Santos Júnior
Equipe de Apoio
Decreto n.º 001/2022



Pós Uso

- Depois de cada avaliação, limpe as superfícies de contato com desinfetantes, tipo etanol, para prevenir o risco de infecção. Para detalhes sobre esterilização, consulte um especialista.
- Não pulverize desinfetantes ou detergentes diretamente no produto.
- Limpe o equipamento com um pano levemente umedecido com detergente neutro. Não use solventes tipo álcool, benzeno ou ácido. O uso destes produtos pode danificar a superfície do produto.
- Recomenda-se usar um capa a prova d'água e sem costura para atuar como a camada isolante entre o produto e o paciente com sangramento.

Jurandir Ramos Brandão
Pregoeiro
Decreto n.º 001/2022

Antônio Carlos Santos de Moura
Equipe de Apoio
Decreto n.º 001/2022

Odilon Alves dos Santos Júnior
Equipe de Apoio
Decreto n.º 001/2022



2. Descrição Geral

2.1. Descrição do Produto	19
2.2. Princípio	19
2.3. Escopo	19
2.4. Características	20
2.5. Uso Pretendido	20
2.6. Meio ambiente	25
2.7. Componentes do Produto	25
2.8. Especificação	27

Jurandir Ramos Brandão
Prefeito
Decreto n.º 001/2022

Antônio Carlos Santos de Moura
Equipe de Apoio
Decreto n.º 001/2022

Odilon Alves dos Santos Júnior
Equipe de Apoio
Decreto n.º 001/2022



2.1. Descrição do Produto

O Mars1417X é um Detector Digital Sem Fio de Raio X com Pannel Plano e do tamanho de um cassete, baseado em tecnologia de transistor com filme fino de silicone amorfo. Projetado para oferecer uma imagem de radiografia de alta qualidade com uma matriz ativa de 3500x4300 com pitch de 100um pixel, e com módulo TFT tendo uma matriz de pixels de 3584*4352.

O cintilador do Mars1417X é de CsI(Iodeto de Césio), com depósito direto. Como o Mars1417X suporta vários modos de ativação, o equipamento pode atender o sistema DR geral e o sistema DR de retroalimentação.

2.2. Princípio

Os detectores contêm um camada de material cintilador, que converte os raios X em luz. Diretamente atrás da camada do cintilador existe um arranjo de pixels de silicone amorfo com um fotodiodo que gera um sinal elétrico em proporcional à luz produzida pela porção da camada do cintilador na frente do pixel. O sinal dos fotodiodos são amplificados e codificados por dispositivos eletrônicos posicionados atrás do sensor para produzir uma representação digital precisa e sensível da imagem de raio x.

2.3. Escopo

Este manual contém as informações sobre o produto Mars1417X do Fabricante. Todos os operadores devem ler e compreender este manual antes de usar o equipamento. Todas as informações neste manual, incluindo ilustrações, se baseiam no protótipo do equipamento. Se a configuração do seu equipamento não contar com qualquer um destes itens, as informações sobre estes itens no manual não se aplicam ao seu equipamento.

Jurandir Ramos Brandão
Prégoeiro
Decreto n.º 001/2022

Antônio Carlos Santos de Moura
Equipe de Apoio
Decreto n.º 001/2022

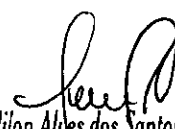
Odilon Alves dos Santos Júnior
Equipe de Apoio
Decreto n.º 001/2022

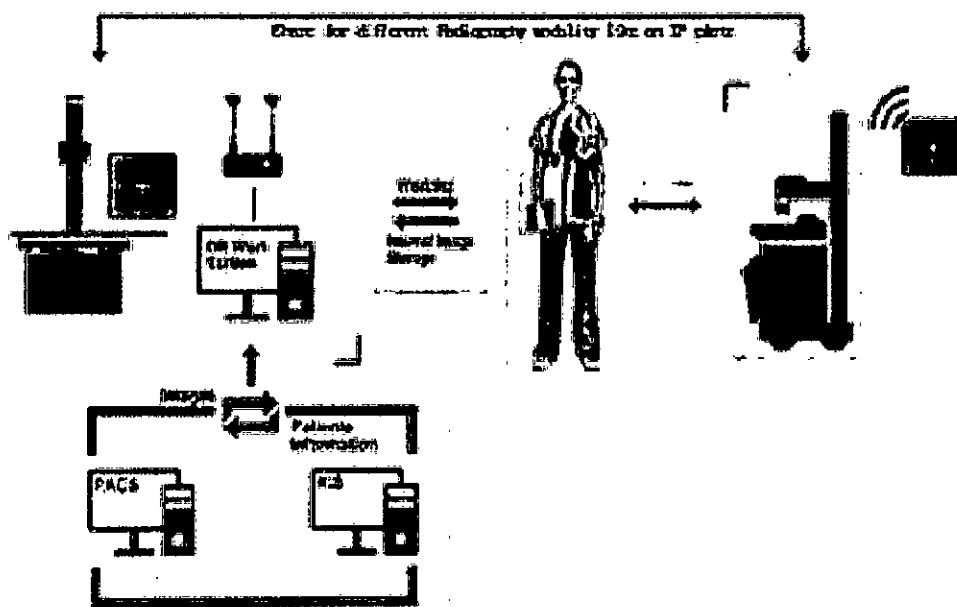

2.4. Características

- Detector estático sem fio com painel plano
- 14 pol. x 17 pol.
- Cabo removível
- AED
- 802.11ac
- 16-bit AD

Jurandir Ramos Brandão
 Fregoiro
 Decreto n.º 001/2022

Antônio Carlos Santos de Moura
 Equipe de Apoio
 Decreto n.º 001/2022

Odilon Alves dos Santos Júnior
 Equipe de Apoio
 Decreto n.º 001/2022

2.5. Uso Pretendido

O Mars1417X é indicado para soluções de geração de imagens digitais, projetado para oferecer diagnóstico radiográfico geral da anatomia humana, incluindo pacientes adultos e pediátricos. O equipamento é usado para substituir os sistemas de filme/tela em todos os procedimentos de diagnóstico de propósito genérico. O dispositivo não deve ser usado em aplicações de mamografia ou odontologia.

Paciente recomendável

Recomendável para a geração de imagens de raio X para o sistema DR para poder oferecer um diagnóstico radiográfico genérico da anatomia humana, incluindo pacientes adultos e pediátricos, e não para aplicações de mamografia e odontologia. As demais notas dependem do sistema DR.



População de PACIENTES:

- Pacientes adultos e pediátricos
- Peso: não relevante
- Saúde: não relevante
- Nacionalidade: múltipla
- Condição do paciente: paciente não é usuário
- Gênero: exceto grávidas

Uso Pediátrico: Instruções e Considerações

Cuidado especial deve ser tomado ao realizar a geração de imagens de pacientes fora do espectro típico do tamanho de um adulto, principalmente pacientes pediátricos menores cujo tamanho não passe a faixa de tamanho de adulto (e.g, menos de 50 kg (110 lb) de peso e 150 cm (59 in) de altura, medições que correspondem aproximadamente a uma criança com 12 anos de idade na média.

Jurandir Raimundo
Pregoeiro
Decreto n.º 001/2022

As faixas as seguir de subpopulações pediátricas devem ser utilizadas como um guia para os fabricantes no desenvolvimento de dispositivos médicos:

Subgrupo pediátrico	Faixa Etária Aproximada
Recém-nascidos (Neonato)	Do nascimento a 1 mês de idade
Neném	Acima de que 1 mês a 2 anos de idade
Criança	Acima de 2 a 12 anos de idade
Adolescente	Acima de 12 a 21 anos de idade

Antônio Carlos Santos de Moura
Equipe de Apoio
Decreto n.º 001/2022

A exposição a radiação ionizante é de interesse particular nos pacientes pediátricos, pois:

- 1) para certos órgãos e tipos de tumores, pacientes mais novos são mais sensíveis à radiação que adultos (o risco de câncer por dose unitária da radiação ionizante é maior em pacientes mais jovens);
- 2) o uso de equipamentos e as configurações de exposição determinadas para adultos de tamanho padrão pode resultar na exposição desnecessária à radiação de pacientes menores;
- 3) pacientes mais jovens possuem uma expectativa de vida maior, com maior risco de câncer dos efeitos da exposição da radiação.

Odilon Alves dos Santos Junior
Equipe de Apoio
Decreto n.º 001/2022

Para ajudar a reduzir o risco de exposição à radiação excessiva, o usuário deve seguir o princípio ALARA (Tão Baixo Quanto Possível) e reduzir a dose de radiação para apenas a quantidade necessária para obter as imagens que sejam adequadas clinicamente.



Orientação e recomendações adicionais são prestadas pela Aliança para a Segurança da Radiação em Geração de Imagens Pediátricas (Image Gently Alliance) <https://www.imagegently.org/>

Tabela 1 : Técnicas de Partes Típicas do Corpo

Partes do Corpo	Tamanho do Paciente	kVp	mAs	ID	S	Grid
Abdômen AP/PA	Peso de Nascimento Muito Baixo (Menos de 1,5Kg)	55	1	m	1	Não
	Peso de Nascimento Baixo (Entre 1,5 e 2,5Kg)	55	1,6	m	1	Não
	Recém nascido (Idade inferior a 1 mês e peso acima de 2,5Kg)	70	1,6	m	1	Não

Partes do Corpo	Tamanho do Paciente	kVp	mAs	SID	Grade
Abdômen AP/PA	Neném (Idade entre 1 mês e 2 anos)	73	2	1m	Não
	Criança (Idade entre 2 anos e 12 anos)	75	7,1	1m	Sim
	Pré-adolescente (Idade entre 12 anos e 13 anos)	75	14	1m	Sim
	Adolescente (Idade entre 13 anos e 21 anos)	75	20	1m	Sim
	Adulto Pequeno	75	18	1m	Sim
	Adulto Médio	80	22	1m	Sim
	Adulto Grande	85	32	1m	Sim
Peito PA/AP	Peso de Nascimento Muito Baixo	50	1	1m	Não
	Peso de Nascimento Baixo	55	1	1m	Não
	Recém nascido	65	1	1m	Não
	Neném	70	1,6	1m	Não
	Criança	70	1,6	1m	Não
	Pré adolescente	90	2	1m	Sim
	Adolescente	90	2	1m	Sim
	Adulto Pequeno	110	1,8	1,8m	Sim
	Adulto Médio	110	2,8	1,8m	Sim
	Adulto Grande	120	4	1,8m	Sim
Extremidades AP/PA	Peso de Nascimento Muito Baixo	50	1	1m	não
	Peso de Nascimento Baixo	55	1	1m	não



	Recém nascido	57	1	1m	não
	Neném	57	1,2	1m	não
	Criança	58	1,2	1m	não
	Pré adolescente	62	1,6	1m	não
	Adolescente	62	2	1m	não
	Adulto Pequeno	Sobre os detalhes das técnicas de adultos das Extremidades, consulte a tabela "Técnicas para as Extremidades de Adultos"			não

Tabela 2: Técnicas para Extremidades de Adultos

Lista de Extremidades de Adultos	kVp	mAs	SID	Grade
Tornozelo - AP	58	4	1m	não

Lista de Extremidades de Adultos	kVp	mAs	SID	Grade
Tornozelo - Lateral	58	4	1m	não
Fêmur - AP	70	16	1m	sim
Fêmur - Lateral	70	10	1m	sim
Mão - AP	53	1,8	1m	não
Mão - Lateral	53	1,8	1m	não
Úmero - AP	75	7,1	1m	sim
Úmero - Lateral	70	3,2	1m	sim
Joelho - AP	65	10	1m	sim
Joelho - Lateral	65	10	1m	sim
Pulso - PA	55	1,8	1m	não
Pulso - Lateral	55	1,8	1m	não

DESEMPENHO ESSENCIAL

De acordo com o USO PRETENDIDO do Mars1417X e o resultado da gestão de risco, a aquisição e a transmissão de dados são definidas pelo DESEMPENHO ESSENCIAL.

A obtenção de imagens escuros evidencia que o DESEMPENHO ESSENCIAL não influencia o USO PRETENDIDO. Para o método para a obtenção de imagem escuro em detalhes, consulte a seção "instalação" e "operação"

Jurandir Ramalho Brandão
 Pregoeiro
 Decreto n.º 001/2022

Antonio Carlos Santos de Moura
 Equipe de Apoio
 Decreto n.º 001/2022

Odilon Alves dos Santos Junior
 Equipe de Apoio
 Decreto n.º 001/2022



OPERADOR Pretendido:

Todos os passos de uso, manutenção e operação devem ser realizados pelo operador que aceitou o treinamento profissional oferecido pela equipe de atendimento ao cliente da empresa.

Vitalício:

Vitalício: 7 anos sem limite de frequência

Jurandir Ramos Brandão
Fregoeiro
Decreto n.º 001/2022

Antônio Carlos Santos de Moura
Equipe de Apoio
Decreto n.º 001/2022

Odilon Alves dos Santos Júnior
Equipe de Apoio
Decreto n.º 001/2022



2.6. Meio ambiente

	Temperatura	Umidade	Pressão Atmosférica
Operacional	10~35°C	5~90% UR	700~1060mbar
Armazenamento	-20~55°C	5~95% UR	600~1060mbar

2.7. Componentes do Produto

Item	Quantidade
Detector Mars1417X	1pcs
Adaptador	1pcs
Pacote de bateria	2pcs
Cabo Ethernet Gigabit	1pcs
Cabo de energia CA	1pcs
Cabo de energia CC	1pcs
Carregador de bateria	1pcs
CD ROM	1pcs

Jurandir Ramos Brandão
Fegoeiro
Decreto n.º 001/2022

Antônio Carlos Santos de Moura
Equipe de Apoio
Decreto n.º 001/2022

Odilon Alves dos Santos Júnior
Equipe de Apoio
Decreto n.º 001/2022



2.7.1. Detector

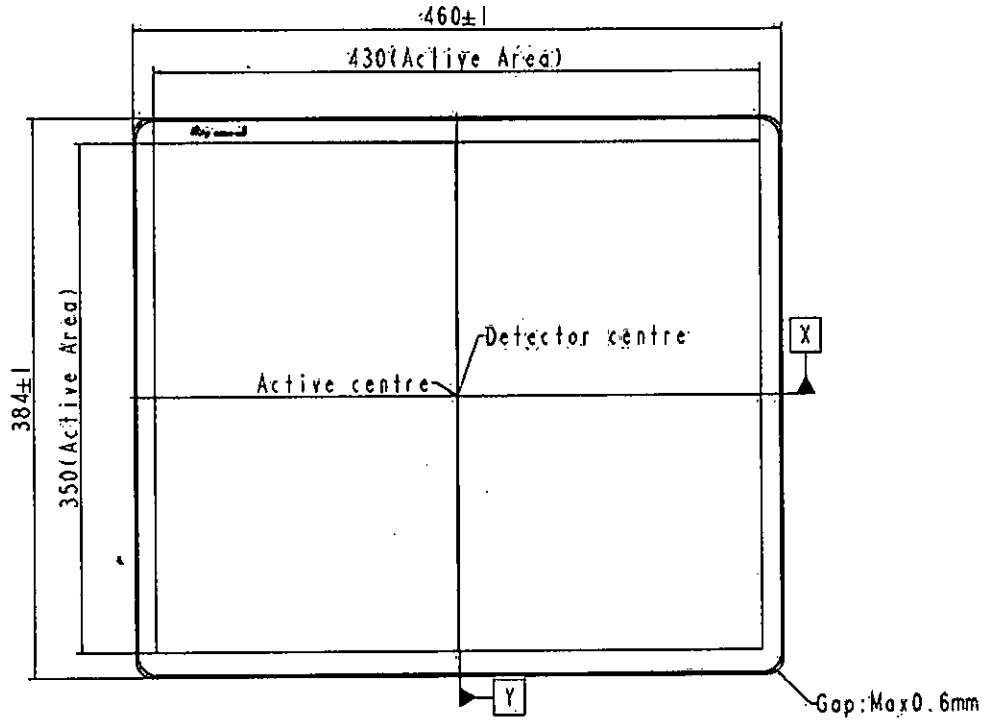

Jurandir Ramos Brandão
 Prêgoeiro
 Decreto n.º 001/2022

Antônio Carlos Santos de Moura
 Equipe de Apoio
 Decreto n.º 001/2022

Odilon Alves dos Santos Júnior
 Equipe de Apoio
 Decreto n.º 001/2022

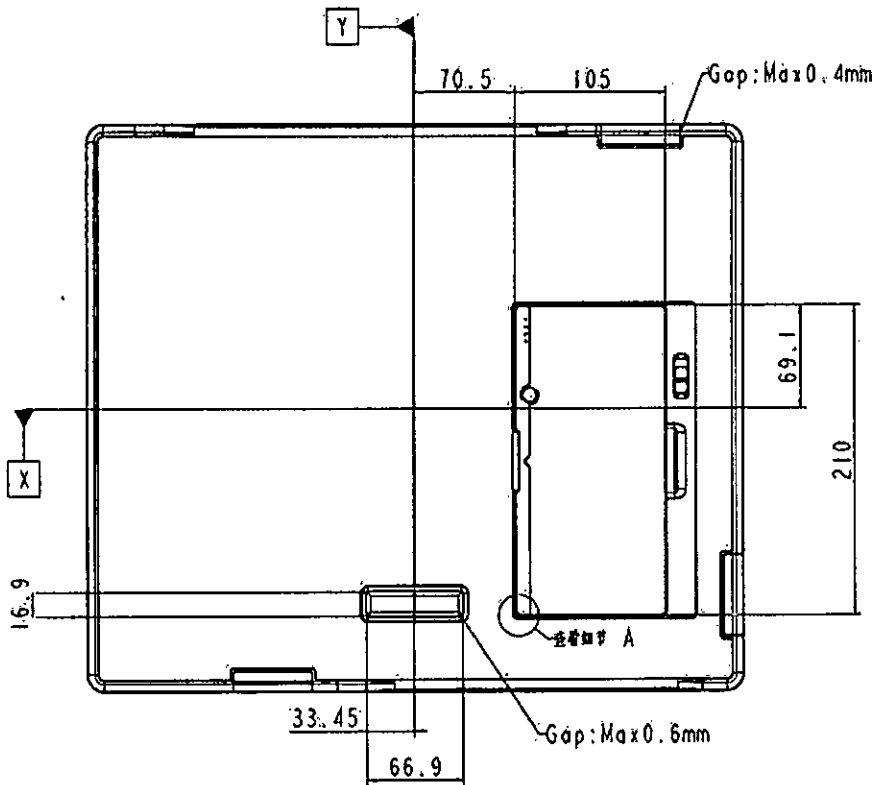

2.7.2. Indicador

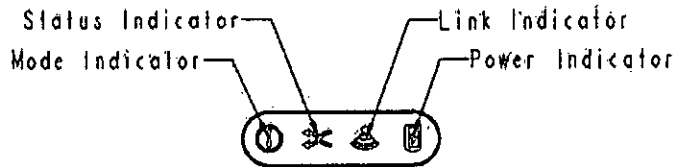

2.8. Especificação

2.8.1. Básico

Item	Especificação
Modelo	Mars1417X
Sensor de Imagem	a-Si (Silicone Amorfo) TFT
Cintilador	CsI
Tamanho do Pixel	100um
Fator de Enchimento	60%
Arranjo Efetivo	3500x4300

Jurandir Romão Brandão
Pregoeiro
Decreto n.º 001/2022

Antônio Carlos Santos de Moura
Equipe de Apoio
Decreto n.º 001/2022

Odilon Alves dos Santos Júnior
Equipe de Apoio
Decreto n.º 001/2022

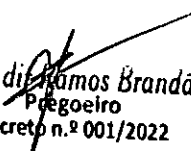

Área Efetiva (H x V)	35mmx43mm
Resolução Espacial	4,3 lp/mm
Transferência de Imagem	WIFI
Tempo de Imagem Cheia	<5s (com 1s XWin, a partir do fim de XWin)
Tempo do Ciclo	6s
Consumo de Energia	35W @ Carga Plena 7,5W @ Ocioso
Dimensão (L x W x H)	460mmx384mmx15mm @tipo
Peso	3Kg (com bateria)
Energia de raio X	40-150kV
Proteção do painel	IP56
Modo de ativação	Software/AED
SID	90-180cm

Jurandir Ramos Brandão
Pregoeiro
Decreto n.º 001/2022



Antônio Carlos Santos de Moura
Equipe de Apoio
Decreto n.º 001/2022



Odilon Alves dos Santos Júnior
Equipe de Apoio
Decreto n.º 001/2022



3. Operação Básica

3.1. Preparação	30
3.2. Operação de Rotina.....	31
3.3. Instalação do Carregador de Bateria.....	33

Jurandir Ramos Brandão
Fregueseiro
Decreto n.º 001/2022

Antônio Carlos Santos de Moura
Equipe de Apoio
Decreto n.º 001/2022



Odilon Alves dos Santos Júnior
Equipe de Apoio
Decreto n.º 001/2022



3.1. Preparação

3.1.1. Prenda o Pacote de Bateria

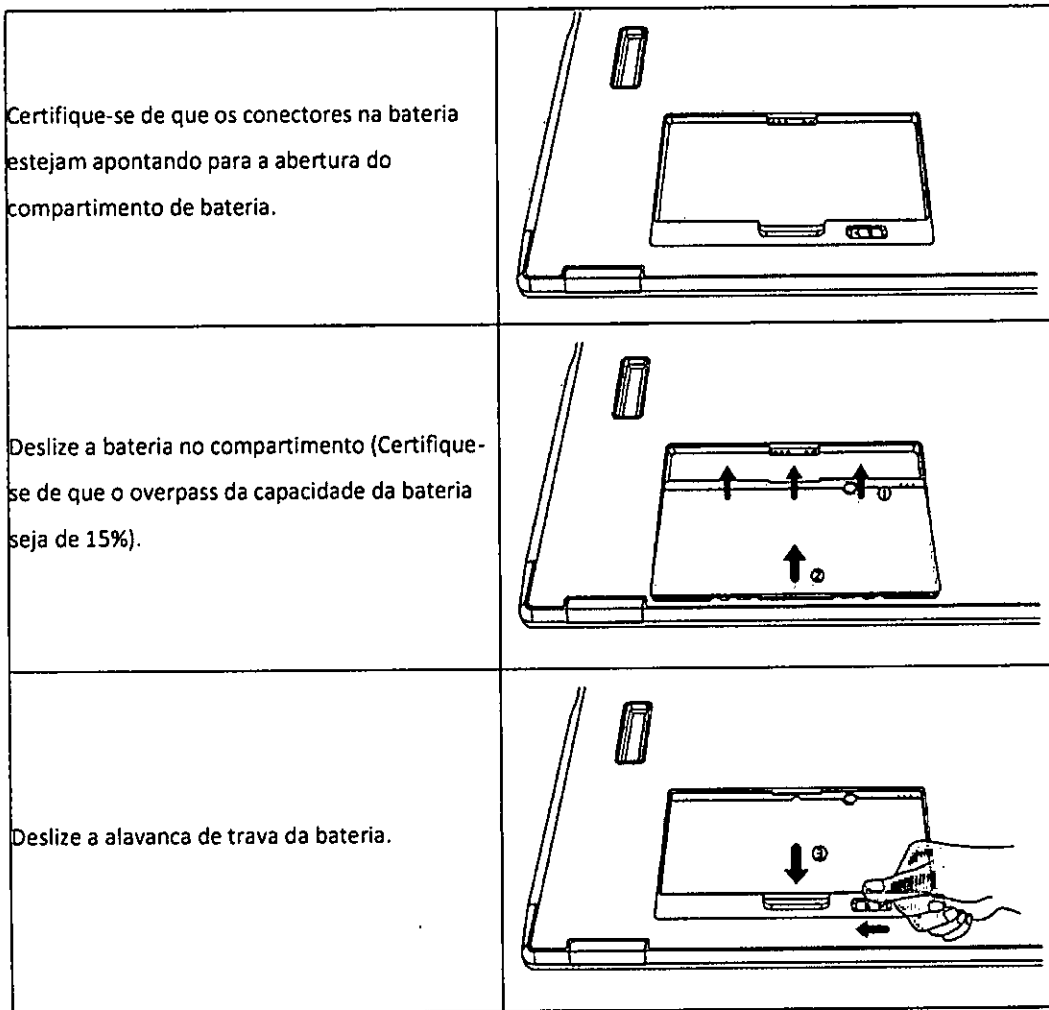
O produto pode ser ligado com uma bateria ou com uma fonte CC. Assim que o pacote de bateria for inserido ou a fonte CC for conectada, os detectores serão ligados imediatamente. Se não houver uma bateria ou um cabo CC conectado, o painel será desligado. Consulte a seção a seguir para os procedimentos de instalação da bateria.



Jurandir Romão Brandão
Preposto
Decreto n.º 001/2023

Antônio Carlos Santos de Moura
Equipe de Apoio
Decreto n.º 001/2022

3.1.2. Adaptador

O detector suporta um adaptador externo energizado. Certificado CB No. SG PSB-MD-00005 e certificado NRTL No. U8V 093768 0016. As portas são definidas conforme exibido abaixo:

No	Definições	Faixa de Tensão	Corrente Nominal
P1	Alimentação CC Negativa	0~0,5V	0~0,42A

Odilon Alves dos Santos Júnior
Equipe de Apoio
Decreto n.º 001/2022



P2	Alimentação CC Positiva	23~25V	0~0,42A
P3	Alimentação CC Positiva	23~25V	0~0,42A
P4	Alimentação CC Negativa	0~0,5V	0~0,42A

Para atender às exigências de segurança e funcionamento do detector, os componentes padrões são recomendados.

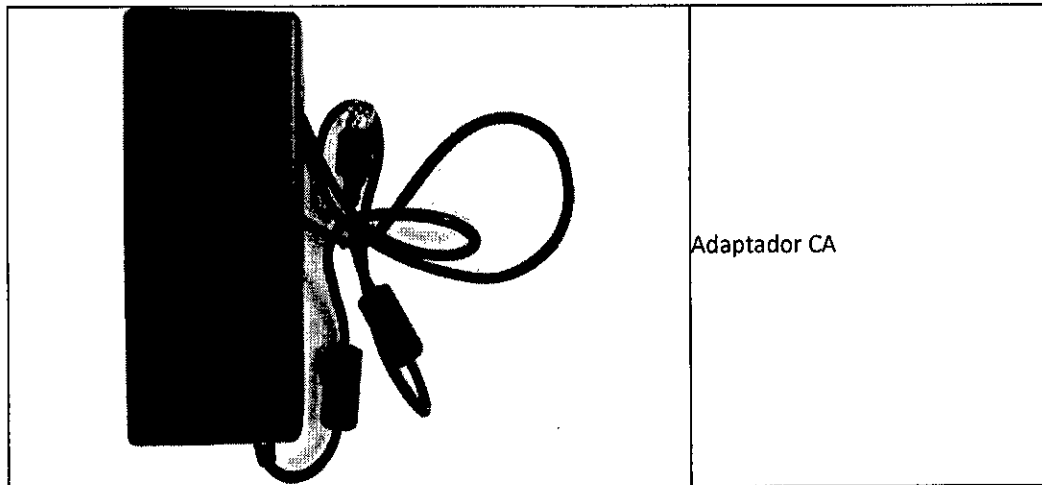

Jurandir Ramos Brandão
 Pregoeira
 Decreto n.º 001/2022

3.2. Operação de Rotina

3.2.1. Inicialização

No painel de controle, os usuários podem apertar o botão liga/desliga para ligar o equipamento.

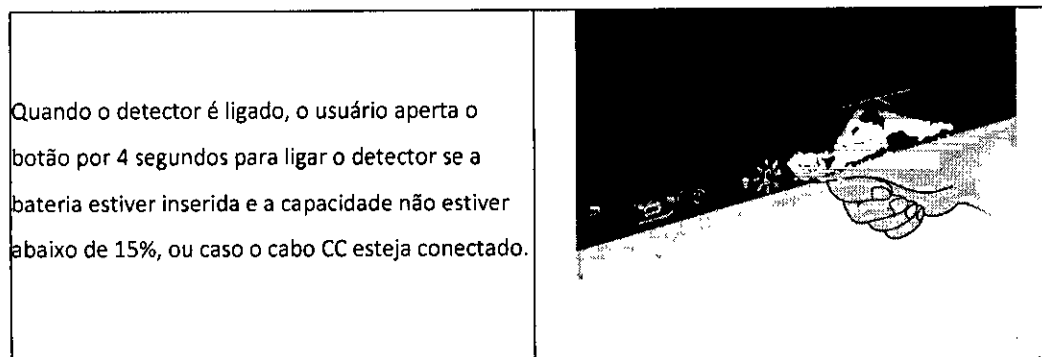

Quando o detector é ligado, o usuário aperta o botão por 4 segundos para ligar o detector se a bateria estiver inserida e a capacidade não estiver abaixo de 15%, ou caso o cabo CC esteja conectado.

Antônio Carlos Santos de Moura
 Equipe de Apoio
 Decreto n.º 001/2022





Assim que iniciar o equipamento, os usuários podem verificar o indicador do detector.

Indicador de energia:



Indicador de energia	Status de Luzes	Status		
		Capacidade da Bateria	Entrada CC	Descrição
DESLIGA		N/A	N/A	Detector desligado

Odilon Alves dos Santos Júnior
 Equipe de Apoio
 Decreto n.º 001/2022





Verde LIGADO		N/A	SIM	Detector ligado
Laranja Piscando		$\geq 7\% \ \& \ < 15\%$	NÃO	Detector ligado
Verde Piscando		$\geq 15\% \ \& \ < 95\%$	SIM	Detector ligado
Verde e Laranja Piscando		$< 95\%$	SIM	Detector desligado



Indicador de link:

Indicador de link	Status de Luzes	Descrição
DESLIGA		O detector está desligado Conexão por fio rompida e conexão sem fio não pronta
Azul LIGADO		Conexão sem fio habilitada
Verde LIGADO		Conexão por fio habilitada (Modo de Serviço)

Indicador de modo:

Indicador de modo	Status de Luzes	Descrição
LIGADO		Conexão com o cliente construída
LIGADO		Modo AP habilitado
DESLIGA		Detector desligado Conexão com o cliente não está construída

Indicador de status:

Indicador de modo	Status de Luzes	Descrição
DESLIGA		Detector desligado
Verde LIGADO		Exposição permitida
Laranja LIGADO		Erro

Jurandir Ramos Brandão
 Pregoeiro
 Decreto n.º 001/2022

Antônio Carlos Santos de Moura
 Equipe de Apoio
 Decreto n.º 001/2022

Odilon Alves dos Santos Júnior
 Equipe de Apoio
 Decreto n.º 001/2022

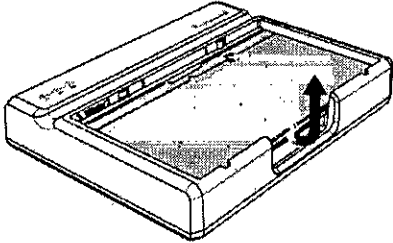
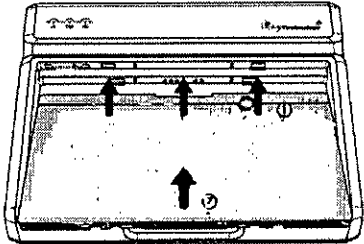
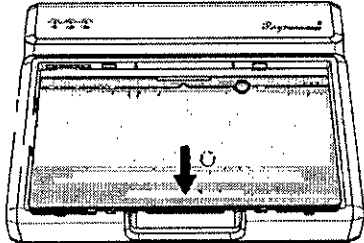

3.3. Instalação do Carregador de Bateria

Operação	Figura
<ul style="list-style-type: none"> ● Retire a bateria do carregador de bateria. 	
<ul style="list-style-type: none"> ● Insira a bateria no carregador de bateria. ● Note a posição da interface conforme a figura. 	
<ul style="list-style-type: none"> ● Pressione a bateria contra o fundo do compartimento de bateria. 	

Jurandir Ramos Brandão
Pegoeiro
Decreto n.º 001/2022

Antônio Carlos Santos de Moura
Equipe de Apoio
Decreto n.º 001/2022

Odilon Alves dos Santos Júnior
Equipe de Apoio
Decreto n.º 001/2022



4. Configuração do Software

4.1. <i>Requerimento do sistema</i>	35
4.2. <i>Configuração do ambiente</i>	35
4.3. <i>Configuração via Fio (para configuração e manutenção)</i>	35
4.4. <i>Interface de Usuário do Software</i>	38
4.5. <i>Lista de SITUAÇÕES PERIGOSAS resultantes de falha de TI - REDE</i>	57

Jurandir Ramos Brandão
Pfeifeiro
Decreto n.º 001/2022

Antônio Carlos Santos de Moura
Equipe de Apoio
Decreto n.º 001/2022

Odilon Alves dos Santos Júnior
Equipe de Apoio
Decreto n.º 001/2022



4.1. Requerimento do sistema

O iDetector é desenvolvido e implementado no Sistema Operacional Windows, pode ser executado no Windows XP/Windows 7/Windows 8/Windows 10, e o SO deve instalar o último pacote de serviços. Requer memória com pelo menos 4 GB. O firewall deve ser desligado para evitar problemas de comunicação.

4.2. Configuração do ambiente

Os arquivos de configuração e a url de download estão incluídos no diretório SDK: Tools\env_setup

1. Favor instalar o Microsoft .NET Framework 4.5(só o Windows XP pode instalar a V4.0). Faça o download do site da Microsoft.
2. O pacote Visual C++ redistribuído deve ser instalado: vcdist_x86_2013(ou vcdist_x64_vs2013).
3. Para o Windows XP, o caminho completo deve ser usado no arquivo "bind.txt".

As informações de wifi devem ser configuradas no primeiro uso com a conexão via fio. A configuração pode ser alterada quando necessário.

4.3. Configuração via Fio (para configuração e manutenção)



Figura 3-3-1

Conecte o cabo de força e o cabo de dados no detector conforme a figura 3-3-1, tendo em mente que existem duas interfaces tipo C no detector. A interface perto da borda do componente da bateria é usada para dados e comandos, e a outra é para serviço.

Jurandir Soares Brandão
Pregoeiro
Decreto n.º 001/2022

Antônio Carlos Santos de Moura
Equipe de Apoio
Decreto n.º 001/2022

Otton Alves dos Santos Júnior
Equipe de Apoio
Decreto n.º 001/2022



Figura 3-3-2

O endereço IP padrão (IPv4) do detector é 192.168.8.8, o endereço do PC (IPv4) deve ser configurado como 192.168.8.xxx, que deve ser o mesmo valor do parâmetro "Cfg_HostIP" in file "*\work_dir\Mars1417X\config.ini"

Configuração Sem Fio

Jurandir Ramos Brandão
 Gregoiro
 Decreto n.º 001/2022

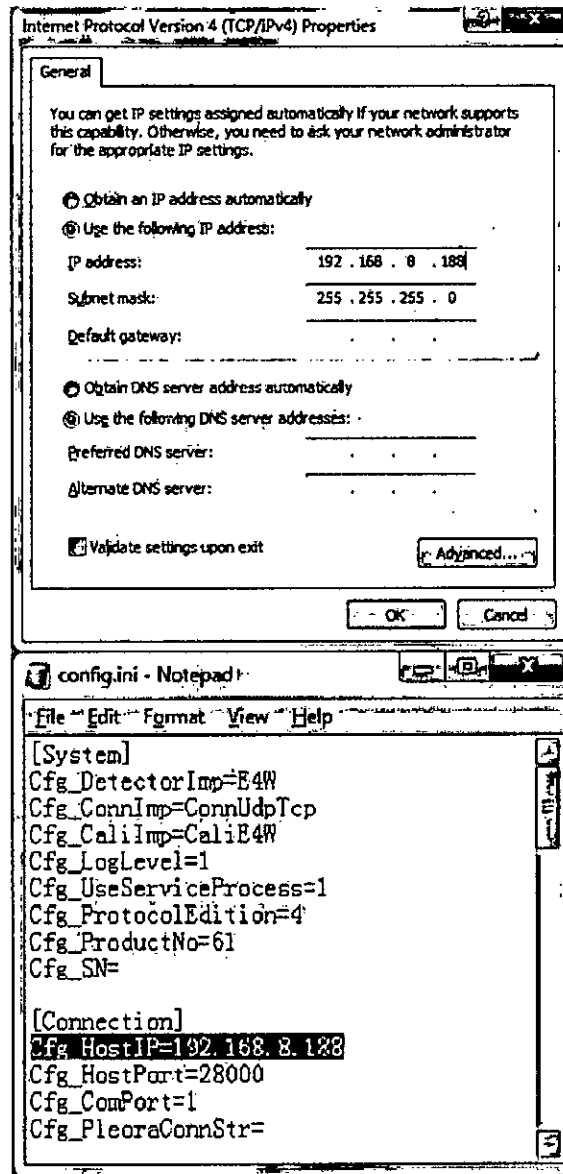
Antônio Carlos Santos de Moura
 Equipe de Apoio
 Decreto n.º 001/2022

Odilon Alves dos Santos Júnior
 Equipe de Apoio
 Decreto n.º 001/2022



Figura 3-3-3

Na janela principal na página Inicial, selecione a opção "Mars1417X" e aperte o botão "Connect" para realizar a conexão.

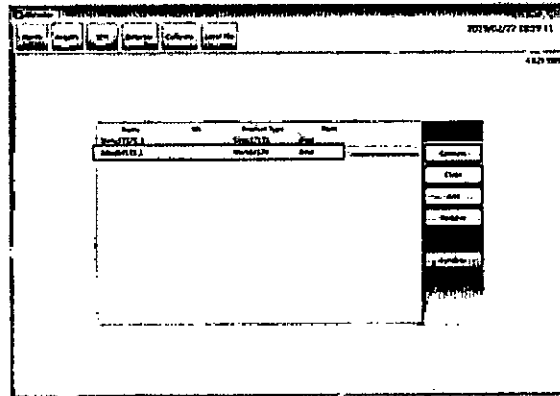

Figura 3-3-4

Assim que a conexão for realizada, clique no botão "Read Config" na aba "Wifi" da página "Detector" para obter a configuração sem fio atual.

O usuário pode definir o modo sem fio para o detector, "AP" ou "Client".

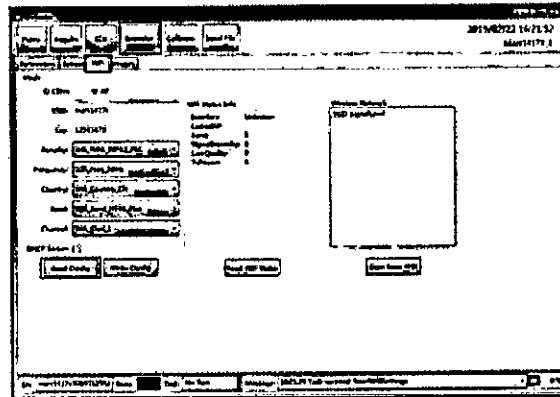

Figura 3-3-5

Jurandir Rodrigues Brandão
Pregosistas
Decreto n.º 001/2022

Antonio Carlos Santos de Moura
Equipe de Apoio
Decreto n.º 001/2022

Otilon Alves dos Santos Junior
Equipe de Apoio
Decreto n.º 001/2022

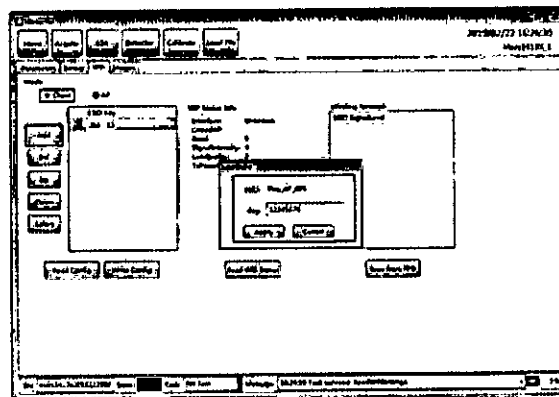

Para o modo Cliente, o usuário pode adicionar as informações do ponto de acesso usando o botão "Add", e definir o ponto de acesso padrão que o detector deve conectar, com o botão "Select".



Figura 3-3-6

Assim que clicar no botão "Write Config", a nova configuração do sem fio será válida assim que o status exibir a condição de sucesso.

O detector se conectará ao ponto de acesso quando o cabo de dados for removido.

O que deve ser notado é que a frequência de wifi definida na interface "AP" também será válida para o modo "Client".

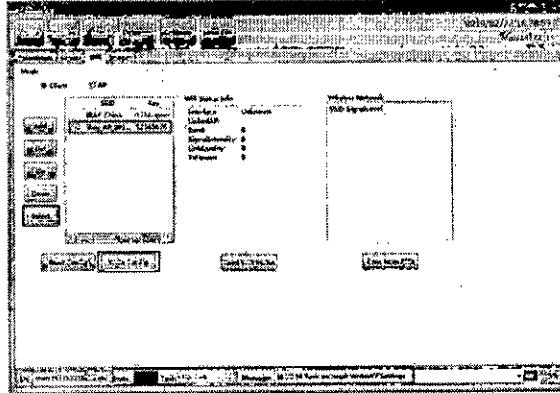
4.4. Interface de Usuário do Software

A SDK fornece o iDetector como um software ferramenta:

32-bit AD: Tools\iDetector\w32 64-bits iDetector.exe: Tools\iDetector\w64

Clique duas vezes em iDetector.exe para executar o software. Para diferentes versões de software, a Interface de Usuário pode ser um pouco diferente.

Para este manual, o exemplo se baseia em SDK_*_xxxx. A Interface de Usuário é praticamente a mesma para diferentes versões do iDetector.

Aba	Descrição da função
"Home" (Tela Inicial)	Conecte o FPD e visualize o estado da conexão
"Acquire" (Adquirir)	Adquire a imagem, seleciona o modo de correção, salva a imagem e processa a imagem
SDK	Configuração da config.ini, configuração do nível de registro
Detector	Configura os parâmetros do detector.

Jurandir Roberto Brandão
 Pregoeiro
 Decreto n.º 001N/2022

Antônio Carlos Santos de Moura
 Equipe de Apoio
 Decreto n.º 001/2022

Odilon Alves dos Santos Junior
 Equipe de Apoio
 Decreto n.º 001/2022



"Calibrate" (Calibrar)	Gera e gerencia os arquivos de calibragem
"Local File" (Arquivo Local)	Abre e visualiza as imagens locais.

4.4.1. "HomePage" (Tela Inicial)

A principal função nesta página é a de conectar o detector.

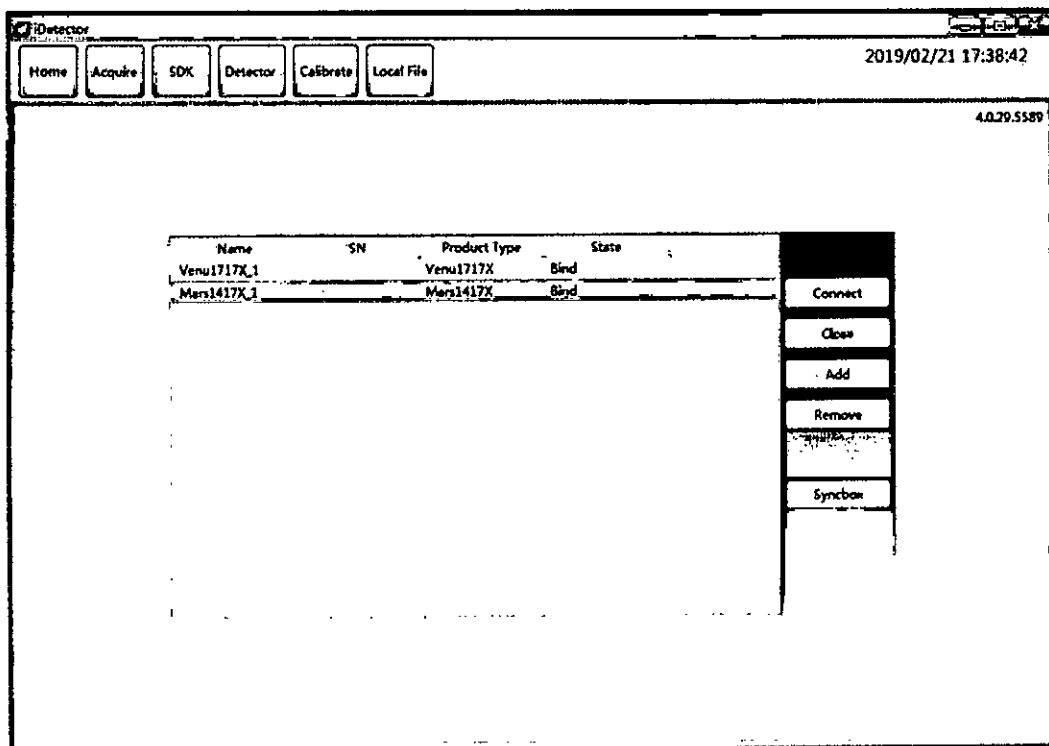

Jurandir Moraes Brandão
Presidente
Decreto n.º 001/2022

Antonio Carlos Santos de Moura
Equipe de Apoio
Decreto n.º 001/2022

Odilon Alves dos Santos Júnior
Equipe de Apoio
Decreto n.º 001/2022

Item	Descrição da função
Nome	Exibe o nome do detector
SN	Exibe o Número de Série do detector
"Product Type" (Tipo de Produto)	Exibe o tipo do detector
"State" (Estado)	Exibe o estado da conexão (Vinculada, Desconhecida, Pronta, etc.)

Botão	Descrição da função
"Connect" (Conectar)	Clique neste botão para conectar o detector selecionado.
"Close" (Fechar)	Clique neste botão para desconectar o detector selecionado.
"Add"	Adiciona um diretório de trabalho



(Adicionar)	
"Remove" (Remover)	Remove um diretório de trabalho
Synibox	Abra a janela de configuração Synibox (dispositivo opcional)

4.4.2. "Acquire Page" (Página de Aquisição)

Esta página é utilizada para adquirir imagens em diferentes modos de trabalho, e o usuário também pode selecionar as opções de correção. Ao adquirir a imagem acabada, uma prévia da imagem será exibida na tela (se a opção de correção for selecionada, caso contrário, apenas as imagens brutas são exibidas). As propriedades da imagem são exibidas no lado esquerdo da janela da imagem. E o lado direito da janela de imagem exibe uma lista com a exibição dos thumbnails das imagens. O usuário pode selecionar a imagem e clicar duas vezes para visualizar os detalhes. O usuário pode girar, inverter ou espelhar a imagem. O usuário pode obter o valor de AVG e SNR com a ferramenta ROI. As imagens adquiridas podem ser salvas nos formatos bruto, tiff ou dicom. Os formatos raw e tiff suportam salvamento por quadro único ou quadros contínuos.

Jurandir Roberto Brandão
Presidente
Decreto n.º 001/2022

Antônio César Santos de Moura
Equipe de Apoio
Decreto n.º 001/2022

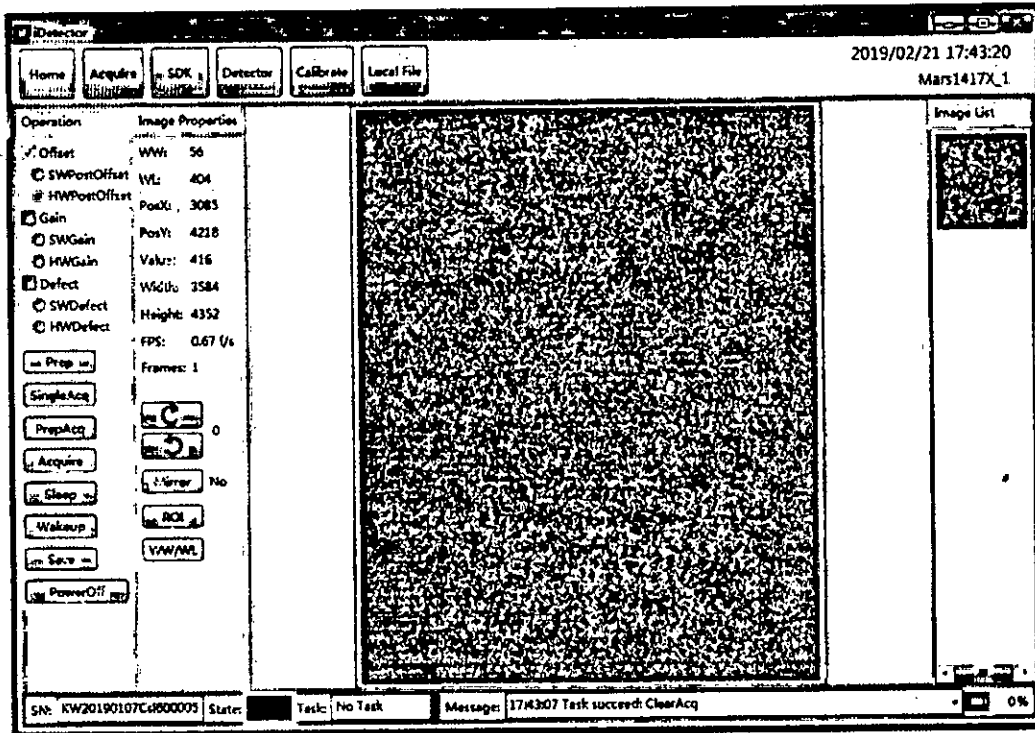

Otilia Almessas Santos Junior
Equipe de Apoio
Decreto n.º 001/2022

A barra de status exibe o número de série do detector, a tarefa atual e o estado do detector, bem como informações de feedback de comando. A barra de status ainda pode ser vista em outras páginas, sendo igual em todas as instâncias.



Item	Descrição
SN	Número de Série dos detectores atualmente conectados
"State" (Estado)	Estado dos detectores, e.g. ocupado, pronto
"Task" (Tarefa)	Tarefa atual do detector
"Message" (Mensagem)	Informações de feedback de comando, e.g. passou, falhou

Funções nesta Página.



Menu de Correção	Descrição
"Offset" (Compensação)	HWPostOffset Realiza correção de PostOffset de hardware para a imagem, se selecionado
"Gain" (Ganho)	HWGain Realiza correção de Ganho de hardware para a imagem, se selecionado
"Defect" (Defeito)	HWDefect Realiza correção de defeito da imagem, se selecionado
Botão "Acquire" (Adquirir)	Descrição
Prep	Clear. Preparar para integrar.
SingleAcq	Adquirir uma vez
PrepAcq	Limpar e adquirir
"Acquire" (Adquirir)	Adquirir uma vez
"Sleep" (Soneca)	Faz com que o detector entre no modo soneca (sem suporte para amostras)
"Save" (Salvar)	Salva a imagem atual, em formato raw e tiff
PowerOff	Desliga o detector via comando
Propriedades da Imagem e Processo da Imagem	Descrição
WW	largura da janela
WL	nível da janela
PosX	coordenadas X do cursor atual no ponto
PosY	coordenadas Y do cursor atual no ponto
"Value" (Valor)	Valor do cursor atual no ponto
"Width" (Largura)	Largura da imagem
"Height" (Altura)	Altura da imagem
FPS	Taxa de quadros por segundo
"Frames" (Quadros)	Exibe a contagem de quadros

Jurandir Rogério Brandão
 Decreto n.º 001/2022

Antônio Carlos Santos de Moura
 Equipe de Apoio
 Decreto n.º 001/2022

Otilon Alves dos Santos Júnior
 Equipe de Apoio
 Decreto n.º 001/2022



	Gira a imagem no sentido horário, 90 graus por vez.
	Gira a imagem no sentido antihorário, 90 graus por vez.
"Mirror" (Espelho)	Abre ou fecha o espelho
ROI	Ferramenta ROI, para visualizar a imagem do AVG, SV, SNR e outros parâmetros clicando no botão direito. Apertar a tecla "ctrl" permite criar várias áreas de ROI.
"WW/WL"	Ajuste automático de WW/WL com base na área selecionada, clicando no botão direito do mouse.
"Image List" (Lista de Imagens)	Exibe os thumbnails

Quando a imagem é exibida na tela, o usuário pode querer ver os detalhes arrastando ou ampliando/expandindo a imagem, para fins de conveniência e com o uso de alguns atalhos.

1. Clique no botão esquerdo do mouse: exibe a área de operação da função de playback de filme.
2. Clique duplo no botão esquerdo do mouse: a imagem é exibida no centro e com tamanho máximo;
3. Clique duplo no botão direito do mouse: restaura o nível e largura da janela para WL:32767/WW:65535;
4. Arrastar o botão esquerdo do mouse para arrastar a exibição da imagem;
5. Arraste para o lado com o botão direito do mouse para ajustar a largura da janela, e arraste verticalmente com o botão direito do mouse para ajustar o nível da janela;
6. Tecla F3: Localiza rapidamente a largura e o nível da janela da imagem.
7. Tecla F4: Ajusta a largura e nível da janela automaticamente.

4.4.3. Página SDK

A página SDK é utilizada para definir os parâmetros em config.ini e o nível de registro.

Jurandir Ramos Brandão
Ptegoeiro
Decreto n.º 001/2022

Antônio Carlos Santos de Moura
Equipe de Apoio
Decreto n.º 001/2022

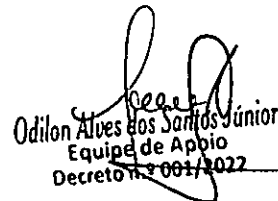
Odilon Alves dos Santos Júnior
Equipe de Apoio
Decreto n.º 001/2022



Diferentes níveis de registro exibirão diferentes detalhes. Recomendamos definir o nível de registro como Debug

4.4.4. Página do Detector

Nesta página, existem as abas Parâmetros, Sensor e Imagens.

- Parâmetros

1. Na página do Detector, a aba de Parâmetros é ativada por padrão. Existem 5 regiões nesta página.
2. Parâmetro nome de região: lista os parâmetros.
3. Parâmetro leitura de região: lê os parâmetros, e os valores dos parâmetros são exibidos nesta área por "Read".
4. Parâmetro escrita de região: escreve o parâmetro. O valor inserido do parâmetro correspondente nesta área pode ser escrito para o detector.
5. Região de operação: área dos botões de operação funcional.
6. Região da barra de status: a barra de status do estado do detector e as informações dos parâmetros de leitura ou escrita, etc.

Jurandir Ramos Brandão
Piragoelro
Decreto n.º 001/2022

Antônio Carlos Santos de Moura
Equipe de Apoio
Decreto n.º 001/2022

Odilon Alves dos Santos Júnior
Equipe de Apoio
Decreto n.º 001/2022